







2022

KLIMATYZATORY

ROZWIĄZANIA HVAC LG



INFRASTRUKTURA SPRZEDAŻY W EUROPIE

-  Regionalne główne biuro sprzedaży B2B w Europie
-  Krajowe biuro sprzedaży
-  Akademia klimatyzacji LG
-  Europejskie centrum dystrybucji
-  Europejskie laboratorium badawcze
-  Zakłady produkcyjne

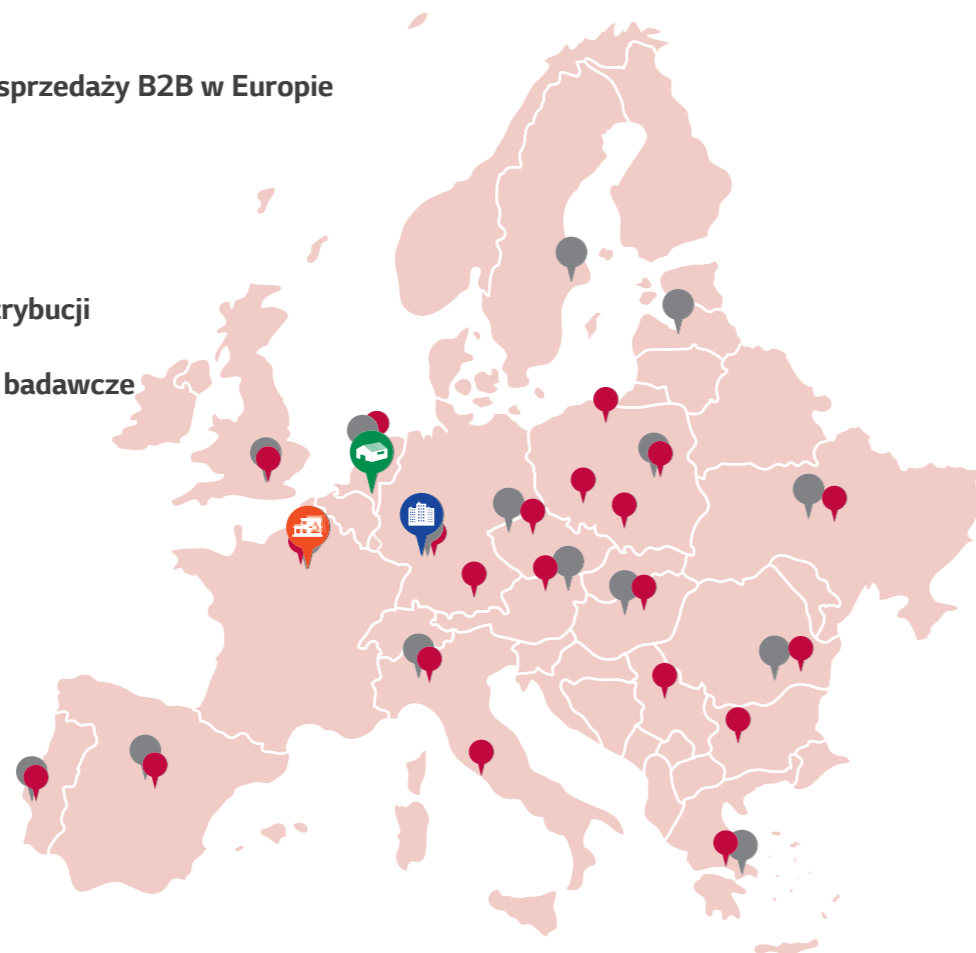
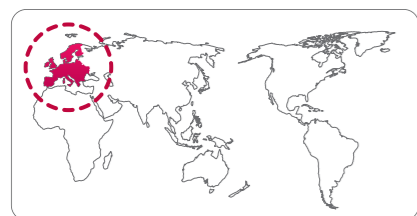

MIEJSCA PRODUKCJI NA ŚWIECIE



Europejskie laboratorium badawcze LG

Podjmując zobowiązanie spełnienia wszystkich wymagań dotyczących efektywności energetycznej i ochrony środowiska, firma LG prowadzi własne laboratoria badawczo-rozwojowe. LG Energy Lab jest innowacyjnym zakładem, który pracuje nad najnowszymi rozwiązaniami w zakresie efektywności energetycznej klimatyzacji oraz nad produktami grzewczymi i wentylacyjnymi przeznaczonymi do obiektów komercyjnych i mieszkalnych. Będąc wizytówką firmy, LG Energy Lab jest wyposażone w kompletny system monitorowania i kontroli. Wydajność wszystkich produktów jest monitorowana i analizowana przez zespół inżynierów, specjalistów z zakresu R&D (badania i rozwój), pracujących we w Francji, Finlandii i Korei, gwarantując w ten sposób utrzymanie parametrów wydajności i niezawodności podczas całego cyklu życia produktu.



Europejskie centrum dystrybucji klimatyzacji

Europejskie Centrum Dystrybucji urządzeń klimatyzacyjnych LG znajduje się w Oosterhout w Holandii. Dostarczając produkty LG do 15 krajów w Europie, centrum realizuje sprawne, szybkie, sztywne na miarę dostawy dla rynku systemów klimatyzacyjnych, a także bezpośrednie wysyłki dla mniejszych zamówień. Centrum stara się sprawnie zarządzać wydajnością obrotu towarowego poprzez wykorzystanie europejskiego centrum zasobów LG.

DOSTAWCA KOMPLEKSOWYCH ROZWIĄZAŃ HVAC (OGRZEWANIE, WENTYLACJA, KLIMATYZACJA)

Odkąd w 1968 roku powstał pierwszy, wytworzony domowym sposobem klimatyzator LG, firma pozostaje w czołówce producentów innowacyjnych rozwiązań. LG jest producentem najlepiej sprzedających się na świecie urządzeń klimatyzacyjnych przeznaczonych do budynków mieszkalnych. W 2008 roku firma LG przekroczyła poziom 100 milionów klimatyzatorów sprzedanych od początku swego istnienia. Bazując na pozycji lidera w rozwoju technologii oraz sukcesie osiągniętym w obszarze rozwiązań klimatyzacyjnych dla budynków mieszkalnych, LG rozwinęła również obszar przemysłowych systemów klimatyzacyjnych.

Zakres produktów oferowanych przez firmę w sektorze systemów klimatyzacyjnych wysokiej wydajności gwarantuje skuteczną kontrolę temperatury w dużych obiektach przemysłowych oraz budynkach użyteczności publicznej. Na przestrzeni czasu LG ewoluowała, stając się dostawcą kompleksowych rozwiązań energetycznych oraz produktów HVAC (ogrzewanie, wentylacja, klimatyzacja), inwestując w nowe technologie oraz dodając do portfolio produktów agregaty chłodnicze, systemy VRF oraz systemy zarządzania budynkami (BMS). Wraz z paletą własnych, nowatorskich rozwiązań, LG zapewnia obsługę klienta na bezkonkurencyjnym poziomie.

Blisko 80 Akademii LG na całym świecie szkoli najwyższej klasy specjalistów z zakresu rozwiązań klimatyzacyjnych firmy. W tych centrach doskonalenia uczestnicy profesjonalnych szkoleń i warsztatów zdobywają bezcenne doświadczenie praktyczne. LG opracowało również przydatne narzędzia dla inżynierów i instalatorów systemów HVAC, w tym programy doborowe LATS (LG Air Conditioner Technical Solution), znacznie oszczędzające czas potrzebny na dobór odpowiednich systemów. Dodatkowo, produkty LG są opracowywane w wielu własnych, ultra-nowoczesnych ośrodkach badawczo-rozwojowych na całym świecie.

Jednym z takich miejsc jest usytuowane w północnej Francji laboratorium Energy Lab - specjalnie stworzone centrum testowe oraz ośrodek badań i rozwoju. Pomagając firmie zachować jej przewagę nad konkurencją, sztab naukowców i inżynierów pracujących w laboratorium prowadzi badania nad wpływem różnych czynników atmosferycznych na działanie urządzeń LG. Wnikliwe badania oraz dogłębna analiza zagadnień pozwala LG dostosować swoje rozwiązania technologiczne do specyficznych wymogów środowiskowych poszczególnych rynków. Łącząc najnowocześniejszą technologię z najlepszymi rozwiązaniami, wysoce zaawansowane produkty firmy LG służą klientom w ponad 100 krajach na całym świecie.

Lepsza kontrola dzięki aplikacji

LG ThinQ™

W czasach, gdy większość ludzi prowadzi życie bardziej dynamiczne niż kiedykolwiek wcześniej, dostrzegamy ogromne potencjalne korzyści, jakie nowe technologie przyniosą w domu. Aplikacja LG ThinQ łączy ze sobą inteligentne produkty tak, aby mogły pracować w zgodzie, czyniąc Twój dom inteligentniejszym. Nowe poziomy kontroli i wygody upraszczają codzienne życie i uwalniają czas, dzięki czemu możesz skupić się na tym, co ważne. Co więcej, funkcje i usługi oparte na sztucznej inteligencji sprawiają, że ewolucja domu pójdzie o krok dalej. Aplikacja LG ThinQ zapewni bardziej spersonalizowane i zoptymalizowane rozwiązania, poznając Twoje potrzeby i preferencje dzięki szerokiej gamie produktów. Zrób więcej, robiąc mniej. Spersonalizowane rozwiązania aplikacji LG ThinQ, proaktywne porady, maksymalna wydajność i intuicyjne sterowanie zapewniają wyższy, bardziej inteligentny styl życia.

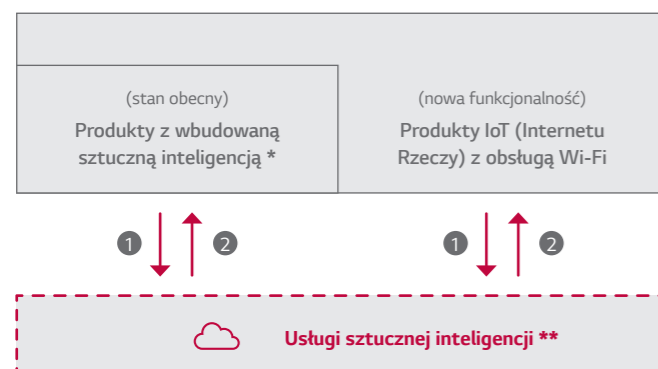

- 1 Zrozumienie użytkownika poprzez zebranie danych
- 2 Dostarczanie wskazówek i rozwiązań dzięki inteligentnej analizie danych

* Poprzednie produkty LG ThinQ - wymagania: ewoluujące produkty z inteligencją głosową/wizualną/produktu

** Przykłady usług opartych na sztucznej inteligencji: instrukcje/poradniki użytkownika, przewidywanie czynności obsługowych, ustawienia automatyczne/półautomatyczne

“
**Aplikacja LG ThinQ:
Oznaczenie produktów i usług
wykorzystujących zaawansowane
technologie sztucznej inteligencji**
”

Korzyści dla użytkownika



Intuicyjne sterowanie

Aplikacja LG ThinQ zapewnia wygodę w codziennym życiu, upraszczając codzienne zadania. Obsługa urządzeń z LG ThinQ jest niezawodna, elastyczna i nie wymaga wysiłku - od konfiguracji po sterowanie i nie tylko. Teraz produktami LG można sterować z dowolnego miejsca i w dowolnym czasie za pomocą innowacyjnej aplikacji ThinQ na smartfona. Oznacza to, że każde miejsce może być Twoim domem.



Maksymalna efektywność

Aplikacja LG ThinQ minimalizuje zużycie energii, a nawet może śledzić jej zużycie i wydatki. Poza rozwiązaniami mechanicznymi, aplikacja LG ThinQ zapewnia niezrównaną wydajność energetyczną dzięki połączeniu analityki, czujników i danych o użytkowaniu.



Spersonalizowane rozwiązanie

Aplikacja LG ThinQ zapewnia dostosowane zalecenia i optymalne ustawienia, z uwzględnieniem Twoich potrzeb i preferencji. Dzięki sile sztucznej inteligencji te same produkty mogą oferować różne doświadczenia w zależności od twoich wyjątkowych gustów i konkretnych sytuacji.



010

010 - 173

POKOJOWE

ŚCIENNE

020

MULTI SPLIT

056

174

174 - 285

KOMERCYJNE

SINGLE SPLIT

178



ZALETY KLIMATYZATORÓW LG

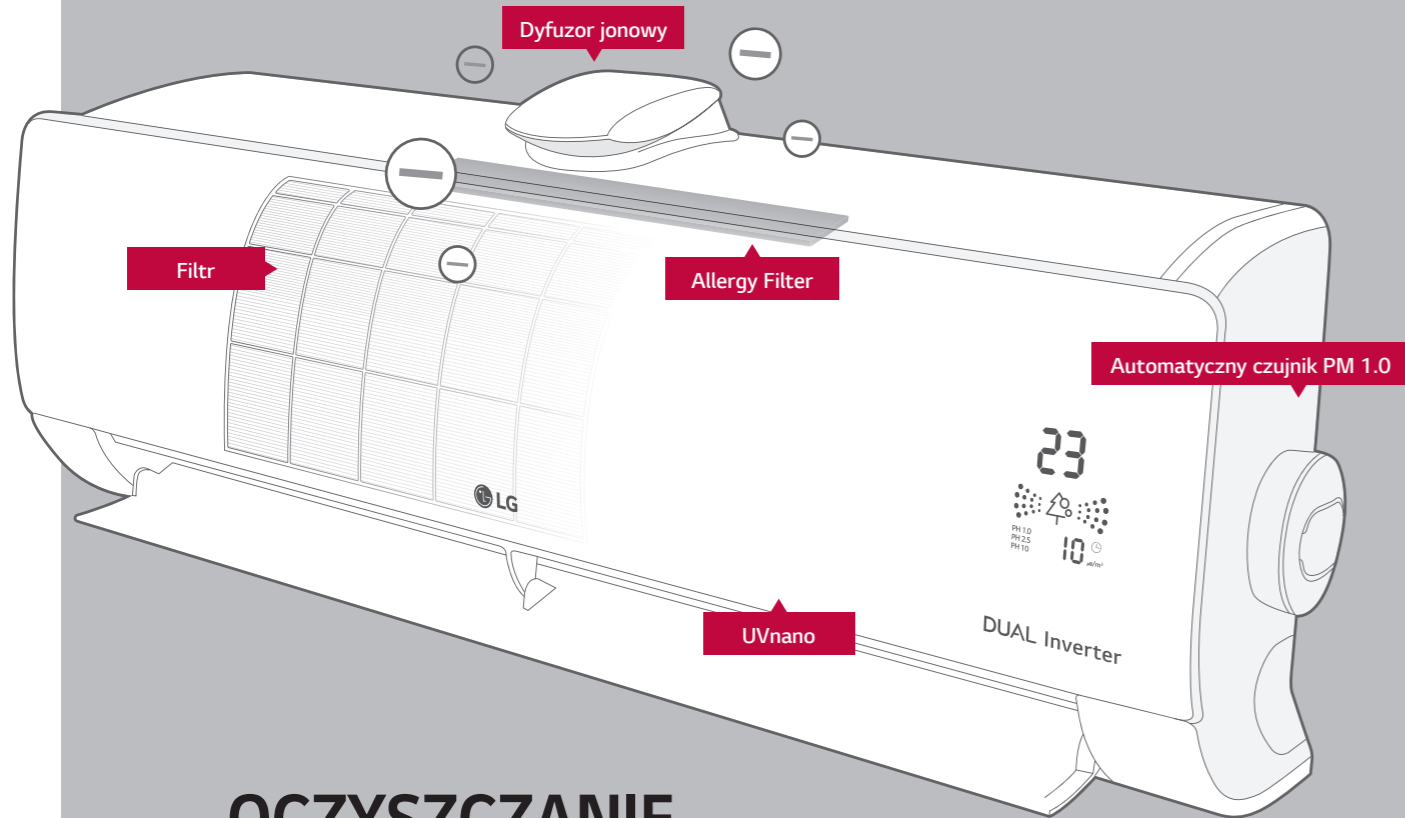

OCZYSZCZANIE POWIETRZA

Klimatyzator + oczyszczacz powietrza w jednym = Zapewnienie czystego powietrza dzięki 4-stopniowemu oczyszczaniu

INTUICYJNE STEROWANIE GŁOSOWE

Łatwiej i wygodniej!

ThinQ™

OK Google,
turn on the air conditioner

Sure, turning on



NIEPOWTARZALNY DESIGN

Wyjątkowy design, który wzmocni efekt Twojego wnętrza

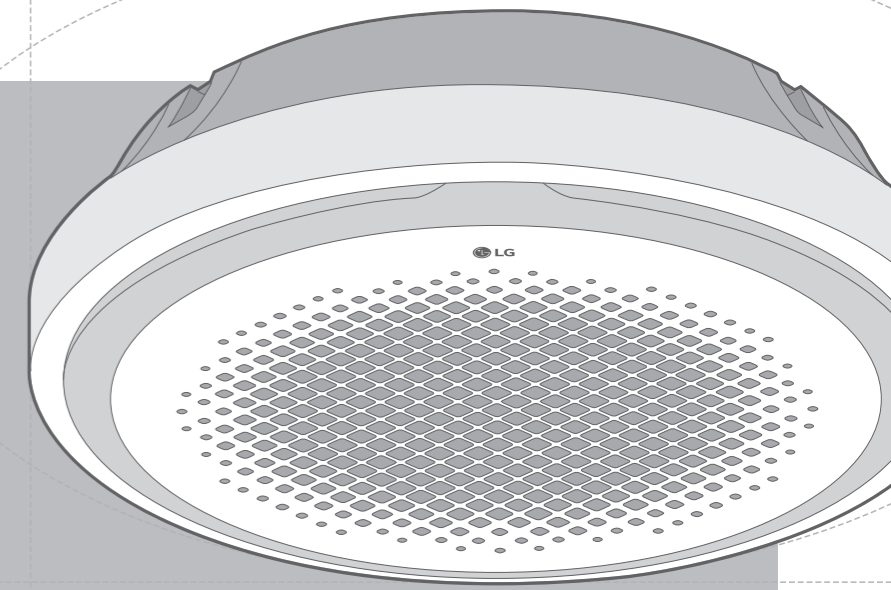

ZAAWANSOWANE TECHNOLOGIE SPRĘŻARKA R1

Rewolucyjna sprężarka spiralna zapewnia wysoką wydajność i niezawodność

HiPОР™

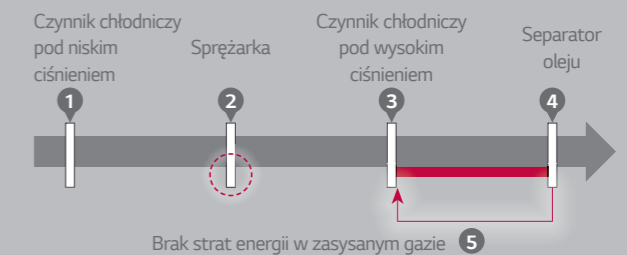

10 LAT GWARANCJI EKSTREMALNA TRWAŁOŚĆ

Niezawodna klimatyzacja

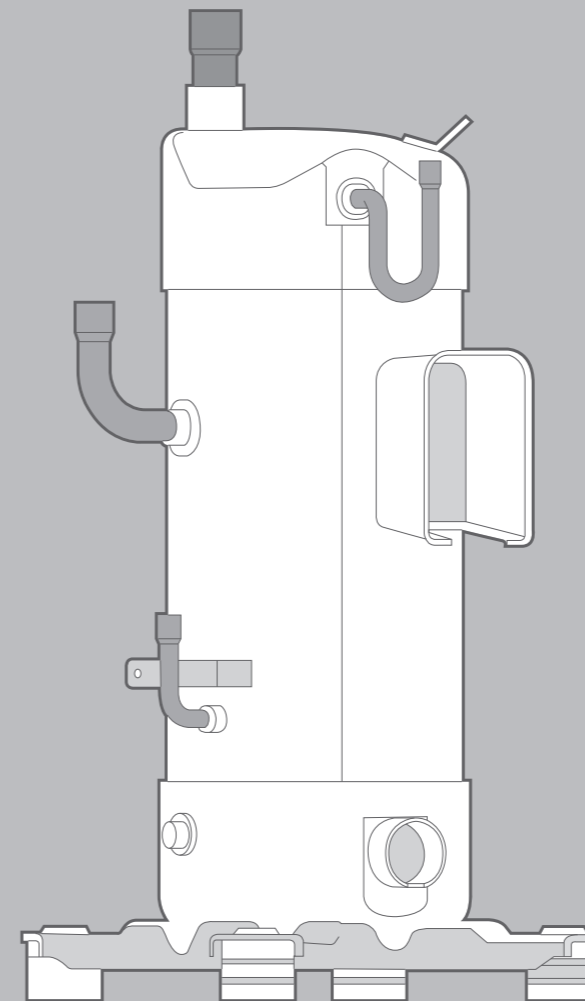

010-173

POKOJOWE

ŚCIENNE

MULTI SPLIT



Ciesz się nowym poziomem świeżego powietrza

AirCare Complete System™

W dzisiejszych czasach klimatyzatory, jak również potrzeba szybkiego chłodzenia i oszczędności energii są podstawą komfortu. Wszystkie marki na rynku komunikują korzyści związane z filtrowaniem zanieczyszczeń, bakterii, kurzu i pleśni oraz oczyszczaniem zanieczyszczonego powietrza. Jednak żadna z nich nie wyróżnia się na tle konkurencji. Kompletny system LG AirCare odnosi się do technologii UVnano™, która wykorzystuje zaawansowane rozwiązania będące na szczycie systemu filtracji.



Czym jest **AirCare Complete System™**?

System filtracji

+

UVNano™

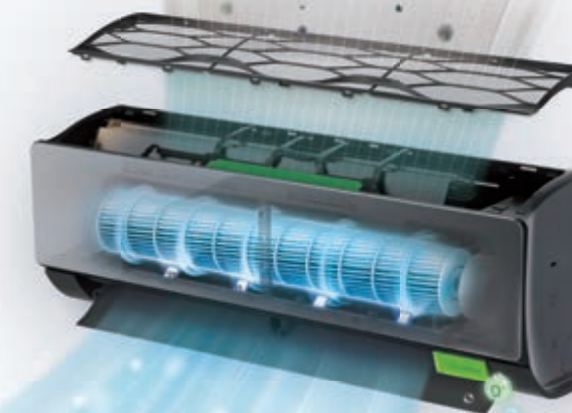

Całkowita ochrona wnętrza

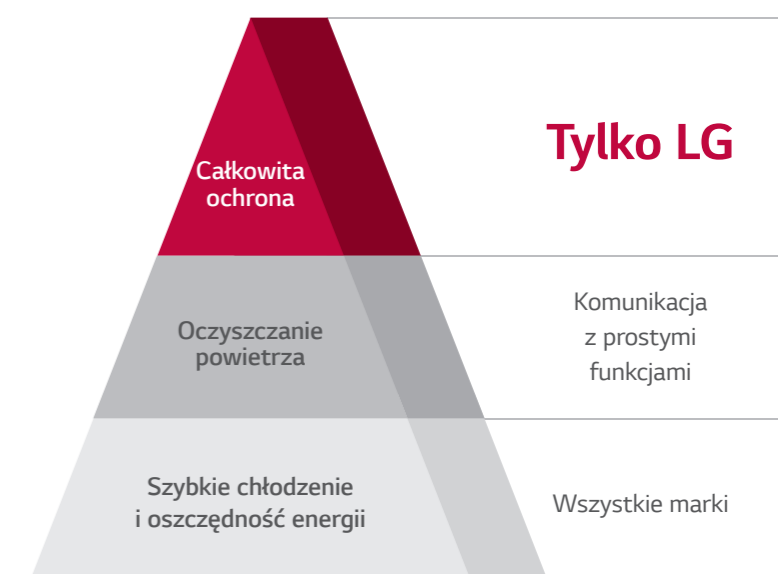

Ciesz się nowym poziomem świeżego powietrza

Zeskanuj kod QR i dowiedz się więcej!



AirCare Complete System™

LG DUALCOOL, LG ARTCOOL wnoszą świeżość natury do Twojego domu. Całkowicie nowy system AirCare Complete wykorzystuje proces filtracji z UVnano™ i jonizatorem, który usuwa drobny kurz, a nawet bakterie, zapewniając, że powietrze, którym oddychasz, jest zawsze świeże. Oddychaj naturą - bezpośrednio w domu.

ART COOL™ MIRROR

Auto oczyszczanie

Automatycznie osusza wilgoć zgromadzoną w urządzeniu, aby zapobiec tworzeniu się brudnych i szkodliwych cząsteczek.

Filtr wstępny

Od samego początku zatrzymuje duże cząsteczki kurzu.

Allergy Filter

Pozbądź się czynników wywołujących alergie, takich jak unoszące się w powietrzu roztocza kurzu domowego.

Nowość!

UVnano™

Utrzymuje czysty wentylator w 99,99% od bakterii z lampą LED UV, aby zapewnić świeże i czyste powietrze.

Plasmaster™ Ionizer⁺

Zapewnij sobie chłód i zadbaj o zdrowe powietrze, usuwając 99,9%* przywierających do niego bakterii i dezodorując je.

DUALCOOL™ DELUXE

Auto oczyszczanie

Automatycznie osusza wilgoć zgromadzoną w urządzeniu, aby zapobiec tworzeniu się brudnych i szkodliwych cząsteczek.

Filtr wstępny

Od samego początku zatrzymuje duże cząsteczki kurzu.

Allergy Filter

Pozbądź się czynników wywołujących alergie, takich jak unoszące się w powietrzu roztocza kurzu domowego.

Nowość!

UVnano™

Utrzymuje czysty wentylator w 99,99% od bakterii z lampą LED UV, aby zapewnić świeże i czyste powietrze.

Plasmaster™ Ionizer⁺

Zapewnij sobie chłód i zadbaj o zdrowe powietrze, usuwając 99,9%* przywierających do niego bakterii i dezodorując je.

Nie martw się! Oddychaj zdrowo

DUALCOOL

z oczyszczaniem powietrza



Chłodzenie + Ogrzewanie +
Oczyszczanie powietrza
Komfort przez 365 dni

Usuwa najdrobniejszy pył
za pomocą
**Dyfuzor jonowy
i system mikrofiltracji pyłu**

Kontrola i monitorowanie w czasie
rzeczywistym za pomocą
Aplikacji LG ThinQ

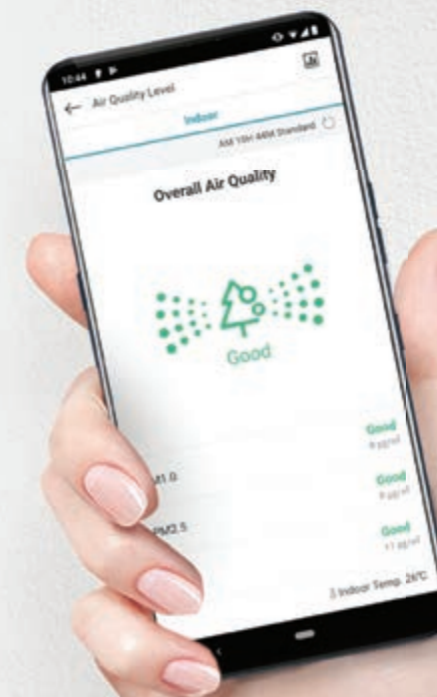

Kluczowe funkcje

Klimatyzator i oczyszczacz powietrza w jednym

Czujnik PM1.0 jest uruchamiany automatycznie, a system filtracji wykorzystuje 5 milionów jonów do wychwytywania i usuwania mikroskopijnych cząstek



※ Poprzednio LG SmartThinQ to teraz LG ThinQ
※ Inteligentne funkcje mogą się różnić w zależności od kraju i modelu. Sprawdź dostępność u lokalnego sprzedawcy lub LG.

Redukcja do 99,9% mikro pyłu o wielkości cząsteczek 0,1µm

Mikro pył 0,1µm (100 nm) można usunąć do 99,9% w ciągu 109 minut.

Wynik testu
0,1µm (100 nm) Test wydajności oczyszczania powietrza

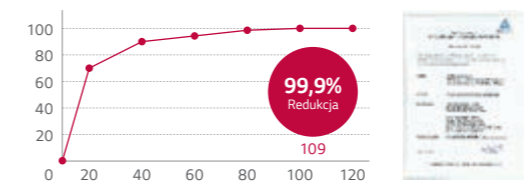

※ Warunki testu
- Rozmiar pomieszczenia testowego (S x W x G): 4 x 3 x 2,3 (m), model testowy S3NM12JA1YB

Oczyszczanie powietrza z pokryciem powierzchni do 29m²

Wynik testu
Test zdolności oczyszczania powietrza z zanieczyszczeń PM 2.5



※ Wielkość oczyszczanej powierzchni zależy od wydajności produktu.
Test zweryfikowany przez Instytucję TÜV, jednostki SJ: 27,4m², SK: 29,3m²

Cztery pory roku

Ciesz się komfortem we wszystkich czterech sezonach z chłodzeniem, ogrzewaniem i oczyszczaniem powietrza. **Komfort przez 365 dni**









Wygodne zarządzanie jakością powietrza za pomocą aplikacji LG ThinQ

Sprawdźmy teraz! Historia jakości powietrza LG ThinQ.





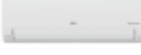

TYPOSZEREG JEDNOSTEK WEWNĘTRZNYCH

MODEL	kBTu kW	5	7	9	12	15	18	24
		1,5	2,1	2,6	3,5	4,2	5,3	7,0
ARTCOOL	Gallery				○ A09FT NSF	○ A12FT NSF		
	Mirror			● AM07BK NSJ	○● AC09BK NSJ	○● AC12BK NSJ	○● AC18BK NSK	○● AC24BK NSK
	Beige				○● AB09BK NSJ	○● AB12BK NSJ	○● AB18BK NSK	○● AB24BK NSK
DUALCOOL	Z oczyszczaczem powietrza				○● AP09RK NSJ	○● AP12RK NSJ		
	Deluxe			● DM07RK NSJ	○● DC09RK NSJ	○● DC12RK NSJ	○● DC18RK NSK	○● DC24RK NSK
	Standard Plus			● PM05SK NSA	● PM07SK NSA	○● PC09SK NSJ	○● PC12SK NSJ	● PM15SK NSJ
	Standard 2			● MS07ET NSA	○● S09ET NSJ	○● S12ET NSJ	○● S18ET NSK	○● S24ET NSK

※ Jednostki o wydajności 5, 7, 15 kBTu są dedykowane do systemów multi split.

○ Tylko Single ○● Kompatybilne Single/Multi ● Tylko Multi split

TYPOSZEREG JEDNOSTEK ZEWNĘTRZNYCH

MODEL	kBTu kW	5	7	9	12	15	18	24
		1,5	2,1	2,6	3,5	4,2	5,3	7,0
ARTCOOL	Gallery				○ A09FT UL2	○ A12FT UL2		
	Mirror				○ AC09BK UA3	○ AC12BK UA3	○ AC18BK UL2	○ AC24BK U24
	Beige				○ AB09BK UA3	○ AB12BK UA3	○ AB18BK UL2	○ AB24BK U24
DUALCOOL	Z oczyszczaczem powietrza				○ AP09RK UA3	○ AP12RK UA3		
	Deluxe				○ DC09RK UL2	○ DC12RK UL2	○ DC18RK UL2	○ DC24RK U24
	Standard Plus				○ PC09SK UA3	○ PC12SK UA3	○ PC18SK UL2	○ PC24SK U24
	Standard 2				○ S09ET UA3	○ S12ET UA3	○ S18ET UL2	○ S24ET U24

○ Tylko Single ○● Kompatybilne Single/Multi ● Tylko Multi split

ŚCIENNE

ARTCOOL / DUALCOOL z oczyszczaniem / DELUXE / STANDARD PLUS / STANDARD 2



				TECHNOLOGIA	ZDROWE POWIETRZE							INTELIGENCJA
				Chłodzenie Ogrzewanie	Spreżarka Dual Inverter	UVnano™	Wykrywanie mikro cząstek (PM 1.0)	Plasmaster™ Ionizer ⁺⁺	Allergy Filter	Automatyczne oczyszczanie	Kontrola głosowa	
ARTCOOL	Gallery	9k	12k		•					•	•	
	Mirror	9k 12k 18k 24k		•	•	•	•	•	•	•	•	
		7k ⁴⁾	•	•	•	•	•	•	•	•	•	
		tylko dla Multi										
	Beige	9k 12k 18k 24k		•	•	•	•	•	•	•	•	
Air Purification	9k 12k		•	•	•	•	•	•	•	•		
	Deluxe	9k 12k 18k 24k		•	•	•	•	•	•	•		
		7k ⁴⁾	•	•	•	•	•	•	•	•		
Standard Plus	9k 12k 18k 24k		•					•	•	•		
	5k / 7k / 15k ⁴⁾	•						•	•	•		
	tylko dla Multi											
Standard 2	9k 12k 18k 24k		•						•	•		
	7k ⁴⁾	•							•	•		
	tylko dla Multi											

Funkcje mogą różnić się w zależności od modelu.
 1. Przy podłączeniu do jednostki zewnętrznej Multi, tryb cichej pracy nocnej 3dB włącza się poprzez ustawienie przełącznika na płycie PCB tej jednostki.
 2. W kombinacjach z 40kBtu: chłodzenie A+, ogrzewanie A.
 3. Wi-Fi Opcja: można połączyć się z Wi-Fi przy zastosowaniu modułu Wi-Fi (PWFMD200).
 4. Proszę potwierdzić kompatybilność ze specyfikacją jednostek zewnętrznych Multi Split.

INTELIGENCJA	WYDAJNOŚĆ ENERGETYCZNA	KOMFORT				TRWAŁOŚĆ	SZYBKE CHŁODZENIE I OGRZEWANIE	MULTI SPLIT			
Wbudowane Wi-Fi	Inteligentna diagnostyka	Aktywna kontrola zużycia energii	Wyświetlacz zużycia energii	Komfortowy nawiew	4 Kierunki sterowania nawiewem	Niski poziom hałasu 19dB	Cicha praca nocna agregatu	Gold Fin™	Mocne chłodzenie	Skuteczne ogrzewanie	Kompatybilność
•					• 3-stronne			•	•	•	
•	•	•	•	•	•	•	•	•	•	•	•
•				•	•	•	•	Black Fin		•	
•	•	•	•	•	•	•	•	•	•	•	•
•				•	•	•	•	•	•	•	•
•				•	•	•	•	•	•	•	•
•				•	•	•	•	Black Fin	•	•	
•	•	•	•	•	•	•	•	•	•	•	•
•				•	•	•	•	Black Fin	•	•	

powered by
DUAL Inverter Compressor™

Czym jest sprężarka Dual Inverter?

Sprężarka jest sercem klimatyzatora, a jej niepoprawna praca, niska efektywność lub hałaśliwość może powodować uszkodzenie urządzenia lub zwiększać koszt eksploatacji systemu klimatyzacji. LG mając na względzie powyższe problemy stworzyło sprężarkę Dual Inverter, która gwarantuje wysoką wydajność, długą i niezawodną pracę oraz niski poziom hałasu.



Wysoka niezawodność

Sprężarka Dual Inverter redukuje drgania i hałas generowany przez jednostkę zewnętrzną, co wpływa na redukcję uszkodzeń wewnątrz jednostki.

Jak działa sprężarka

Szeroki zakres pracy

Silnik sprężarki posiada szerszy zakres częstotliwości działania pozwalając na niskie koszty eksploatacji oraz szybsze i wydajniejsze schładzanie pomieszczeń w stosunku do standardowych sprężarek.

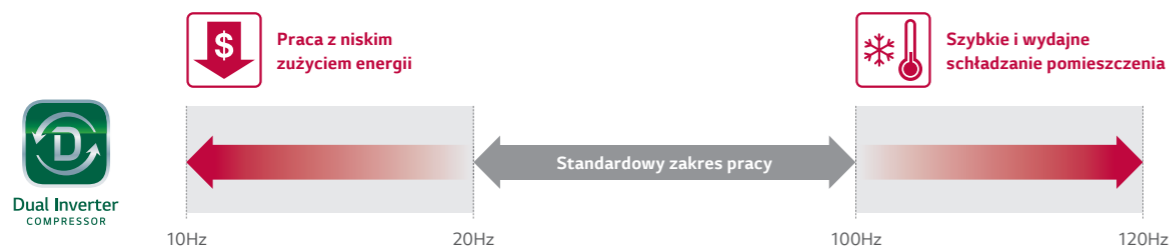

Czynnik chłodniczy R32

Czynnik chłodniczy R32 jest ekologiczny i przyjazny środowisku naturalnemu.

Ochrona środowiska naturalnego

Przyspieszający efekt cieplarniany wraz z postępującym niszczeniem warstwy ozonowej wpłynęły na zmianę światowej polityki w kwestii ochrony środowiska i klimatu. Wiele międzynarodowych przedsięwzięć pozwoliło na wypracowanie strategii ochrony i naprawy klimatu, którą zawarto w rozporządzeniach i porozumieniach. Wynikiem troski o klimat i przyszłości planety jest zastosowanie w klimatyzacji ekologicznego czynnika R32, który ma stosunkowo niewielki wpływ na środowisko naturalne.



Zalety czynnika R32

Przyjazny środowisku czynnik chłodniczy

Właściwości R32

15% redukcja ilości czynnika oraz wyższa sprawność w trybie chłodzenia i grzania w stosunku do urządzeń z czynnikiem R410A.

Ochrona środowiska naturalnego

Czynnik chłodniczy R32 posiada bardzo niski współczynnik tworzenia efektu cieplarnianego oraz nie ma wpływu na warstwę ozonową.

	R410A	R32
Skład	R32 50% + R125 50%	R32 100%
Potencjał tworzenia efektu cieplarnianego (GWP)	2087,5	675

Wysoka sprawność energetyczna

Właściwości termodynamiczne czynnika chłodniczego R32 sprawiają, że jest on bardziej wydajny w porównaniu do czynników R22 i R410A.

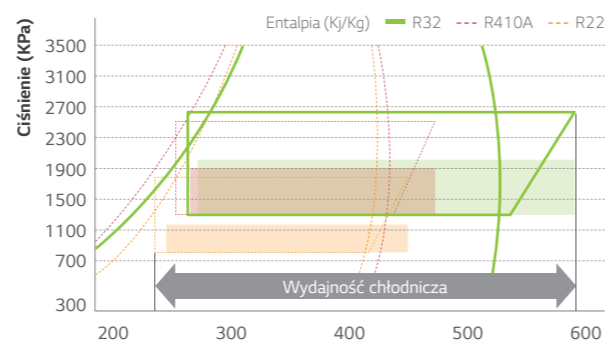

Zeskanuj kod QR i dowiedz się więcej!



UVnano™

W LG DUALCOOL zastosowano nową technologię UV LED "UVnano", która dzięki światłu ultrafioletowemu utrzymuje wentylator (we wnętrzu jednostki wewnętrznej) w 99,99% wolny od bakterii, co sprawia, że również powietrze przez niego przepływające jest czyste.

※ UVnano to wspólne określenie marketingowe, które dotyczy całego sprzętu gospodarstwa domowego firmy LG Electronics. Powstało ze złożeniem słów UV (ultrafiolet) i nanometr (jednostka długości).

Co to jest UVnano i jak to działa?

- Emituje promienie ultrafioletowe o długości fal UVC, które bezpośrednio uszkadzają DNA mikroorganizmów (bakterii, pleśni, wirusów), uniemożliwiając ich namnażanie.
- Wysoka absorpcja przez DNA przy długości fali od 260 do 270 nm.

Efektywność absorpcji przez DNA w zależności od długości fali

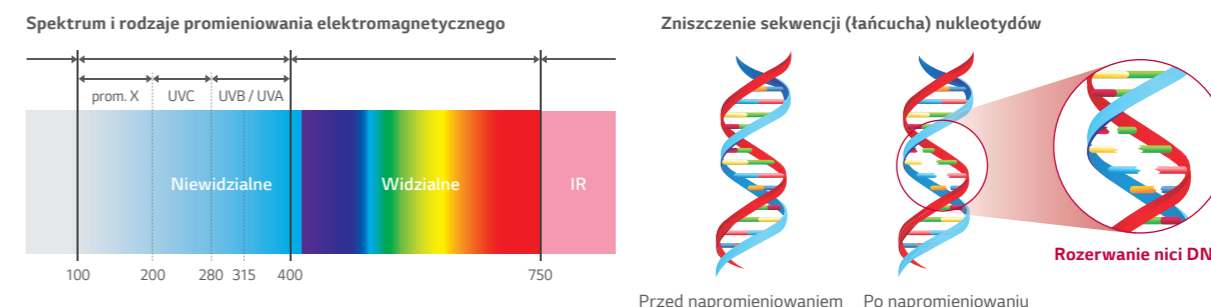

Światło ultrafioletowe jest formą promieniowania, które nie jest widoczne dla ludzkiego oka. Znajduje się ono w niewidzialnej części "widma elektromagnetycznego". Energia promieniowania (promieniowanie) jest emitowana przez wiele obiektów - żarówka, trzaskający ogień i gwiazdy to tylko niektóre przykłady obiektów emitujących promieniowanie.

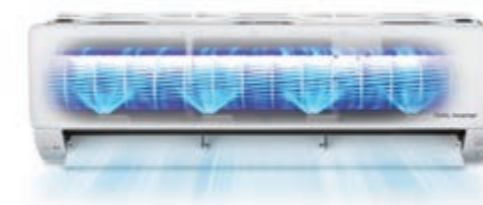

Produkty wykorzystujące promieniowanie UVC

Produkty LG



Inne produkty



Korzyści i potwierdzenie

Wentylator 99,99% jest wolny od bakterii zapewniając czystszy nawiew powietrza

Wynik badania



Usuwa do **99,99%** bakterii z wentylatora.



※ Warunki badawcze
- Model badawczy: S3NM12JL1GA(SJ), S3NM24K21GA(SK)
- Norma badania: Metoda badawcza LG z zastosowaniem normy ISO 20743:2007
- Bakterie: Staphylococcus aureus, Staphylococcus epidermidis, Klebsiella pneumoniae

Plasmaster™ Ionizer⁺

Zeskanuj kod QR i dowiedz się więcej!



Ponad 3 miliony jonów chroni nas przed zapachami i szkodliwymi substancjami sterylizując nie tylko powietrze przepływające przez klimatyzator, ale również jego bezpośrednie otoczenie, czyniąc środowisko, w którym przebywamy, czystym i bezpiecznym.

- ※ Specyfikacje mogą się różnić w zależności od modelu.
- ※ W zależności od warunków testu.

Jak to działa

Sterylizacja i dezodoryzacja (z wykorzystaniem ponad 3 mln jonów)

Ionizator Plasmaster Ionizer + zmniejsza liczbę szkodliwych cząstek mikroskopowych dzięki wprowadzeniu w przepływające przez klimatyzator powietrze ponad 3 milionów jonów.



Wytwarzanie skupisk jonów	Otaczanie szkodliwych substancji	Wytwarzanie rodników OH	Reakcje chemiczne	Sterylizacja
Jony są uwalniane do powietrza	Jony H- i O- wiążą szkodliwe cząstki.	Rodniki OH dezaktywują szkodliwe substancje.	Rodniki OH wiążą cząsteczki H w powietrzu.	Wytwarzane są cząsteczki H ₂ O

• Wynik testu

Ocena skuteczności sterylizacji powietrza

Usunięcie ponad 99,9% bakterii E.coli w 30 min.

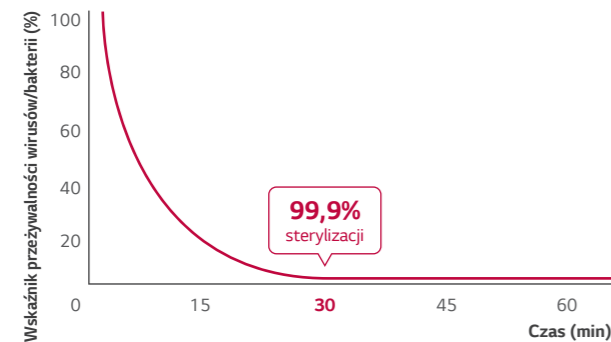

- ※ Warunki testu:
Kubatura pomieszczenia: 52m³
Temp. i wilgotność: Warunki normalne
Bakterie: E.coli
Testowane przez: Intertek

Sterylizacja gronkowców powyżej 99,6% w ciągu 60 min.

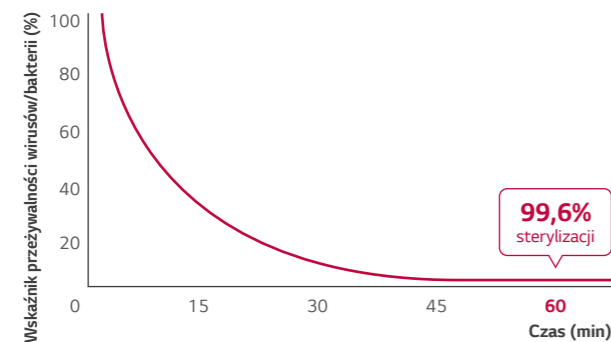

- ※ Warunki testu:
Kubatura pomieszczenia: 52m³
Temp. i wilgotność: Warunki normalne
Bakterie: Gronkowiec złocisty
Testowane przez: Intertek

Zmniejszenie intensywności nieprzyjemnych zapachów w ciągu 60 min.

Zapach o intensywności 2 lub poniżej pozostaje niewyczuwalny dla człowieka, nie wywołując dyskomfortu.

Intensywność zapachu	Poziom intensywności zapachu
4. Bardzo silny	Zapach odpadów spożywczych (3.6)
3. Silny	Zapach łazienki
2. Umiarkowany	Indoor life smell
1. Lekki	Mountain smell (1.5)

Redukcja intensywności nieprzyjemnych zapachów 3,6 → 1,5 / Zapachy unoszące się w pomieszczeniu oraz znajdujące się w zasłonach i na ubraniach.

- ※ Warunki testu:
Kubatura pomieszczenia: 8m³
Temp. i wilgotność: Warunki normalne
Testowane przez: Intertek

Allergy Filter

Przepływ powietrza z klimatyzatora może powodować lub przyczyniać się do objawów związanych z alergią lub astmą. Jednostki klimatyzacyjne LG mogą pochwalić się filtrem wewnętrznym, który może wchłonąć szkodliwe substancje, takie jak roztocza, pyłki, grzyby i pleśń, które unoszą się w powietrzu i powodują reakcje alergiczne.

Zasada działania

Filtr usuwa substancje alergizujące, takie jak roztocza, które znajdują się w powietrzu.

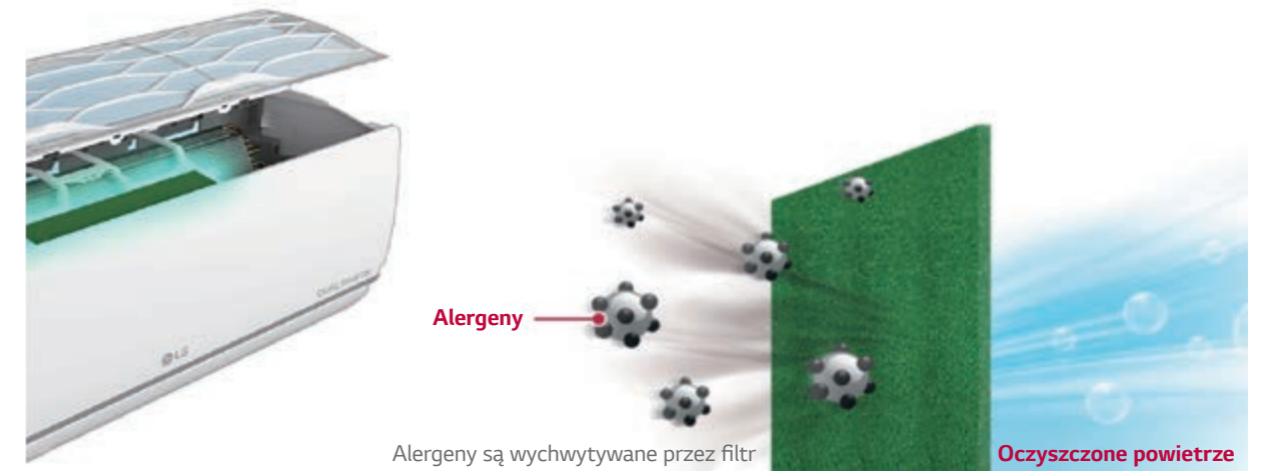

Certyfikacja



Specjalnie powlekany filtr

*Zastrzeżenie dotyczące warunków testowych
Filtr jest pokryty powłoką pochłaniającą szkodliwe substancje, które mogą powodować alergię. Klimatyzator silnie pochłania powietrze z pomieszczeń i usuwa substancje alergizujące, takie jak roztocza kurzu domowego, grzyby, pleśń, unoszące się w powietrzu.

Allergy UK (znana na całym świecie organizacja) to brytyjska organizacja charytatywna zajmująca się pomocą dla dorosłych i dzieci walczących z alergiami. Organizacja charytatywna została założona w 1991 roku jak **British Allergy Foundation**, a w 2002 roku nadano operacyjną nazwę organizacji Allergy UK. Allergy UK popiera niektóre produkty, które ograniczają lub usuwają wysoki poziom alergenów i przyznaje im pieczęć aprobaty.

Czujnik automatyczny PM 1.0

Po włączeniu klimatyzacji czujnik PM 1.0 automatycznie działa w celu wychwytywania i usuwania mikroskopijnych cząstek pyłu, w tym bardzo drobnego pyłu.

※ Dane techniczne mogą się różnić dla każdego modelu. ※ W zależności od warunków eksperymentalnych.

- AQI Air Quality Index (Wskaźnik jakości powietrza) jest wyświetlany w zakresie 8 - 999 $\mu\text{g}/\text{m}^3$.
- AQI Air Quality Index (wskaźnik jakości powietrza) może stale zmieniać się zgodnie ze zmianami w środowisku wewnętrznym.
- Ogólny kolor czystości jest wyświetlany w oparciu o najwyższy poziom zanieczyszczenia wśród drobnego pyłu (PM10), bardzo drobnego pyłu (PM2,5) i super drobnego pyłu (PM1,0).
- Kolor ogólnej czystości jest wyświetlany na 4 poziomach w zależności od poziomu zanieczyszczenia w pomieszczeniu.
- Jeśli stężenie pyłu jest wysokie, różnica między wyświetlanym stężeniem pyłu a faktycznym stężeniem pyłu może wzrosnąć.



Jeśli w trakcie operacji naciśniesz przycisk CZUJNIK PM, możesz sprawdzić czystość w pomieszczeniu na każdym poziomie.

Kolor	Poziom	Wyświetlana jednostka ($\mu\text{g}/\text{m}^3$)		
		Super drobny pył (PM 1.0)	Bardzo drobny pył (PM 2.5)	Drobny pył (PM 10)
Zielony	Dobre	12 lub mniej	12 lub mniej	54 lub mniej
Żółty	W normie	13 - 35	13 - 35	55 - 154
Pomarańczowy	Złe	36 - 55	36 - 55	155 - 254
Czerwony	Bardzo złe	56 lub więcej	56 lub więcej	255 lub więcej



Przewodnik po wielkości cząstek pyłu:

- Drobny pył : Pył o wielkości cząstek 10 μm lub mniejszej (wytwarzany ze spalania w miejscu pracy, spalin samochodowych, itp.)
- Pył bardzo drobny : Pył o wielkości cząstek 2,5 μm lub mniejszej (Złożony ze składników jonowych, związki węglowe i związku metalu)
- Super drobny pył* : Pył o wielkości cząstek 1.0 μm lub mniejszej (dym papierosowy, itp.).

AQI Air Quality Index (wskaźnik jakości powietrza) - przeprowadzany przy użyciu standardowego testu LG.

** Minimalna wielkość uchwytu cząstek: 0.02 μm

※ PM : Cząstki stałe to suma wszystkich cząstek stałych i ciekłych zawieszonych w powietrzu, z których wiele jest niebezpiecznych. Ta złożona mieszanina zawiera zarówno organiczne jak i nieorganiczne cząsteczki, takie jak pyłki, pyłki, sadza, dym i krople cieczy.

Auto oczyszczanie

Wnętrze klimatyzatora jest utrzymywane w czystości dzięki osuszaniu wymiennika ciepła, a następnie ponownej sterylizacji.

※ Specyfikacje mogą się różnić w zależności od modelu.

Problem

Główną przyczyną pojawiania się przykrego zapachu z klimatyzatora są pleśń i bakterie powstające w wymienniku ciepła. Bakterie te mogą się rozprzestrzeniać, gdy wymiennik ciepła pozostaje mokry.



Jak to działa

Czyszczenie filtra podczas normalnego przepływu powietrza

Kompleksowa funkcja automatycznego oczyszczania zapobiega rozwojowi bakterii i pleśni w wymienniku ciepła, zapewniając użytkownikowi przyjemniejsze i bardziej komfortowe otoczenie.

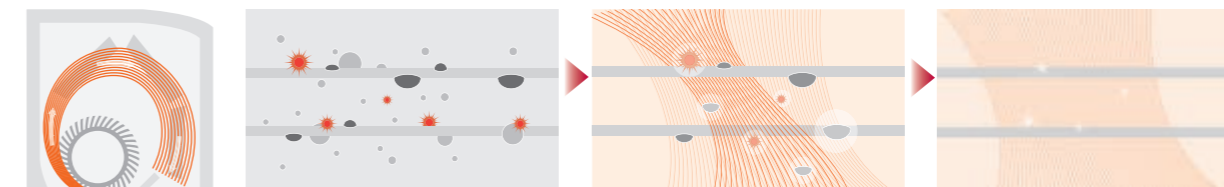

Dzięki wyeliminowaniu wilgoci i bakterii pozostających w klimatyzatorze, funkcja automatycznego oczyszczania usuwa wszystkie substancje, które mogą być szkodliwe dla organizmu ludzkiego.

Dzięki zaawansowanej funkcji odświeżania środowisko wewnętrzne pozostaje bezwonne.

Poprzez zapobieganie zanieczyszczeniu wymiennika ciepła przez różne zarazki i bakterie wydajność chłodnicza oraz trwałość klimatyzatora pozostają niezmienną nawet po 10 latach użytkowania.

Korzyści

Usuwanie szkodliwych cząstek

Automatyczne czyszczenie zapewnia nam czyste powietrze poprzez zapobieganie powstawaniu bakterii, pleśni i zapachów, które mogłyby gromadzić się wewnątrz jednostki.

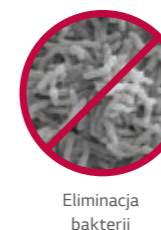

Wbudowane Wi-Fi

Klimatyzatorem można sterować z dowolnego miejsca na świecie za pomocą smartphona lub tabletu wyposażonego w system Android lub iOS poprzez darmową aplikację LG ThinQ w języku polskim. Oprócz komfortu i wygody sterowania aplikacja zwiększa funkcjonalność klimatyzatora m.in. o programator tygodniowy czy monitoring zużycia energii.

LG ThinQ

Aplikację "LG ThinQ" należy wyszukać w sklepie Google lub Appstore, a następnie ją pobrać.

ThinQ™



Jak to działa

Wbudowane Wi-Fi

Należy wybrać "LG ThinQ" na klimatyzatorze.



Łączność przez Wi-Fi

Pozwala każdemu członkowi rodziny wybrać własne ustawienia temperatury i prędkości wentylatorów, a następnie zapisać je w swojej aplikacji, aby je później uruchomić. Takie ustawienia można zapisać dla każdego klimatyzatora.

Wielu użytkowników



※ Może być sterowane przez wielu użytkowników, ale nie jednocześnie

Korzyści

Prosta obsługa różnych funkcji



Włącz / Wyłącz bieżąca temperatura



Ustawienie trybu pracy, temperatury



Ustawienia nawiewu

Straight-forward management



Proste zarządzanie



Programowanie



Monitorowanie zużycia energii



Inteligentna diagnostyka



Zarządzanie filtrami

Wbudowany moduł Wi-Fi pozwala na zaawansowane sterowanie i monitorowanie klimatyzatorów.



Łatwa rejestracja i logowanie

Wystarczy wykonać proste kroki, które aktywują intuicyjną aplikację ThinQ.

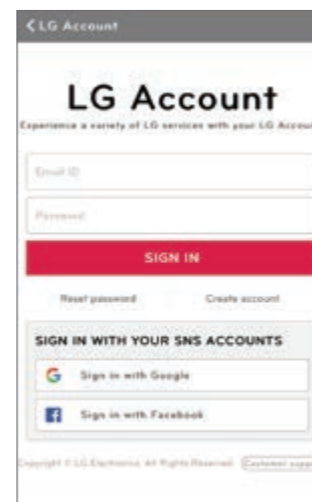

Zintegrowane sterowanie urządzeniami domowymi

Możliwość sterowania / monitorowania z jednego miejsca wszystkich urządzeń LG.



Dostęp do klimatyzatora w dowolnym momencie z dowolnego miejsca

Dla urządzeń wyposażonych w Wi-Fi korzystając z aplikacji LG ThinQ.



Smart Diagnosis

Inteligentna diagnostyka pozwala na wygodne sprawdzenie za pomocą smartfona ustawień, instalacji, występujących problemów oraz innych informacji.

※ Specyfikacje mogą się różnić w zależności od modelu.

※ Po podłączeniu do jednostki zewnętrznej Multi, funkcja inteligentnej diagnostyki może nie być obsługiwana.

Co to jest inteligentna diagnostyka?

Inteligentna diagnostyka pozwala użytkownikowi na wygodne sprawdzenie za pomocą smartfona ustawień, instalacji, występujących problemów oraz innych informacji.

※ Technologia ta wykorzystuje powszechnie używane smartfony i stanowi wyraźny wyróżnik na rynku.

※ Idealne rozwiązanie dla klientów, którzy nie są w stanie wyświetlić informacji o klimatyzatorze na wyświetlaczu lub za pomocą zdalnego sterownika.

Jak to działa

Po kliknięciu na "Start Smart Diagnosis" w aplikacji "LG ThinQ" można łatwo monitorować i sprawdzać wyniki diagnostyki za pośrednictwem Wi-Fi.



Gdy model nie posiada wbudowanego Wi-Fi, diagnostykę można przeprowadzić przy wykorzystaniu dźwięku brzęczyka i tej samej aplikacji oraz pilota zdalnego sterowania.



Korzyści

Łatwe do rozumienia komunikaty dotyczące błędów sprawiają, że rozwiązanie problemu i kontakt z centrum serwisowym jest proste i wygodne.



Dla klienta



- Łatwość sprawdzenia stanu pracy urządzenia.
- Oszczędność energii dzięki możliwości monitorowania kluczowych informacji dotyczących stanu pracy i zużycia energii.
- Korzystanie z instrukcji konserwacji przyczynia się do poprawy wydajności urządzenia i wydłużenia czasu jego użytkowania.

Dla instalatora i serwisu



- Lepsze zrozumienie produktu dzięki możliwości łatwego sprawdzania stanu pracy i innych informacji.
- Diagnostowanie problemów poprzez porównanie bieżących i poprzednich parametrów pracy urządzenia.
- Zachowanie parametrów instalacji i zmniejszenie błędów instalacji dzięki szybkiemu sprawdzeniu stanu pracy urządzenia

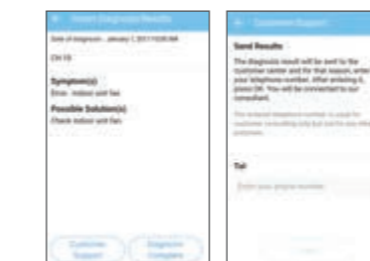

Moduł serwisowy Wi-Fi SIMs Moduł serwisowy Mobile LGMV

Dzięki podłączeniu układu SIMs można sprawdzić stan klimatyzatora oraz zdiagnozować ewentualne problemy.

※ Specyfikacje mogą się różnić w zależności od modelu. ※ Po podłączeniu do jednostki zewnętrznej Multi, funkcja SIMs może nie być obsługiwana

Co to jest LG SIMs?

Po podłączeniu klimatyzatora do smartfona poprzez układ SIMs możliwe jest monitorowanie jego stanu i diagnozowanie problemów.



* SIMs: Smart Inverter Management System (Inteligentny system zarządzania klimatyzatorami inwerterowymi)

Korzyści

Łatwe monitorowanie

Korzystając z modułu SIMs problem można zdiagnozować w każdym momencie z dowolnego miejsca.

Jak to działa



Aplikacja SIMs

1. Korzystając z modułu SIMs połączyć klimatyzator ze smartfonem.
2. Za pomocą aplikacji SIMs możliwe jest monitorowanie i diagnozowanie problemów w czasie rzeczywistym.

Prosta diagnostyka i szybka odpowiedź

Monitorowanie jednostek wewnętrznych i zewnętrznych oraz diagnozowanie problemów jest bardzo proste. Dane diagnostyczne można zapisać i przeglądać.

<p>Ekran główny</p> <ul style="list-style-type: none"> - Bieżąca temperatura zewnętrzna - Temperatura wewnętrzna - Częstotliwość sprężarki inwerterowej - Parametry robocze - Kod błędu - Ograniczenia częstotliwości jedn. wewn. - Prędkość wentylatora jedn. zewn. 	<p>Jednostka wewnętrzna</p> <ul style="list-style-type: none"> - Wydajność jednostki wewnętrznej - Tryb pracy - Tryb THM - Tryb REM - Parametry pracy wentylatora - Otwarcie EEV - Temperatura pomieszczenia - Temperatura rury na wejściu - Temperatura rury pośrodkowej - Temperatura rury na wyjściu
<p>Jednostka zewnętrzna</p> <ul style="list-style-type: none"> - Częstotliwość - Prędkość wentylatora - Napięcie DC Link - Prąd wejściowy - Napięcie wejściowe - Tryby pracy zaworu EEV - Zegar uruchomienia - Tryb pracy sprężarki - Otwarcie EEV 	<p>Wykresy</p> <ul style="list-style-type: none"> - Temperatura pomieszczenia - Temperatura wymiennika ciepła - Temperatura na wyjściu sprężarki - Częstotliwość - Temperatura zewnętrzna - Temperatura na wejściu sprężarki - Prąd - Napięcie elektryczne

Certyfikaty

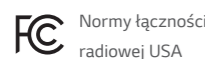

Normy łączności radiowej USA



Kanadyjskie normy łączności radiowej



Australijskie normy łączności radiowej



Europejskie normy łączności radiowej

※ Wymagania dla smartfonów (iOS: 6.1 lub nowszy, Android: 2.3 lub nowszy)

Wykrywanie niedoboru czynnika chłodniczego

Wczesne powiadomienie o niskim poziomie czynnika chłodniczego chroni klimatyzator przed ryzykiem uszkodzenia.

※ Specyfikacje mogą się różnić w zależności od modelu. ※ W zależności od warunków testu.

※ Po podłączeniu do jednostki zewnętrznej Multi, funkcja wykrywania niedoboru czynnika chłodniczego może nie być obsługiwana.

Jak to działa

Wczesne wykrywanie niskiego poziomu czynnika chłodniczego

Po wykryciu niskiego poziomu czynnika chłodniczego klimatyzator jest automatycznie wyłączany.

3 pozycje kontroli prawidłowości poziomu czynnika chłodniczego

- 1) Temperatura wymiennika ciepła jest wystarczająco niska.
- 2) Jednostka zewnętrzna działa prawidłowo
- 3) Zużycie energii jest poniżej normy

Jeśli którykolwiek z powyższych warunków nie jest spełniony powyżej czterech razy w ciągu 15 minut pracy klimatyzatora, wykrywany jest niski poziom czynnika chłodniczego i klimatyzator jest wyłączany.

Spadek wydajności w zależności od ilości czynnika chłodniczego

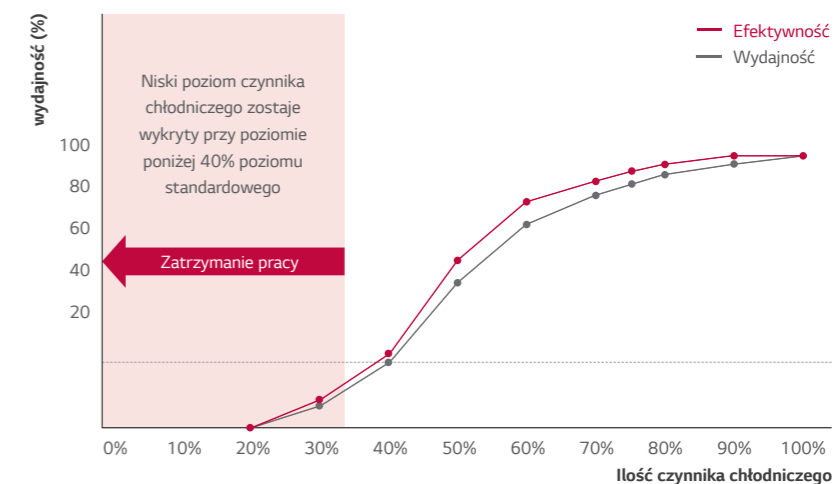

※ Ta funkcja działa tylko w następujących warunkach:
- Temperatura jednostki wewnętrznej / zewnętrznej wynosi do 20°C.
- Tryb chłodzenia i osuszenia

Korzyści

Dłuższa żywotność klimatyzatora



Powiadomienie o niskim poziomie czynnika chłodniczego. Gdy wykryty zostanie niski poziom czynnika chłodniczego, na wyświetlaczu ukazuje się naprzemiennie CH i 36.



Stopienie się izolacji wewnętrznej Zapłon oleju Spalenie wirnika



※ Dla niektórych modeli informacja o niedoborze czynnika wyświetlana jest w postaci błędu CH38.

Najwyższa wydajność energetyczna

Rewolucyjna technologia inwerterowa LG zapewni najwyższą wydajność, cichą pracę oraz redukcję zużycia energii elektrycznej. Dzięki wysokiej efektywności energetycznej, użytkownik uzyskuje komfortowe otoczenie przy jednoczesnych oszczędnościach energii.

※ Na podstawie modelu H09AL ※ Specyfikacje mogą się różnić w zależności od modelu.

Wysokowydajna sprężarka i zawór zwrotny

Sprężarka rotacyjna i wysokowydajny silnik

Liczba króćców ssących została zredukowana z 2 do 1 w celu podniesienia efektywności sprężania czynnika chłodniczego podczas pracy na niskich obrotach. Silniki prądu stałego w klimatyzatorach LG charakteryzują się największym na świecie poziomem wydajności.



Bistabilny zawór zwrotny

Zastosowanie bistabilnego zaworu zwrotnego zredukowało pobór mocy zaworu 4-drogowego do 0W.

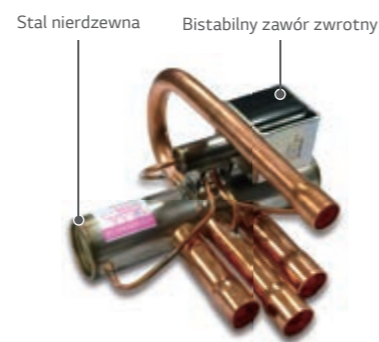

Zwiększona wydajność napędu inwerterowego

Zoptymalizowano czas przepływu prądu poprzez kontrolę liczby przetworników prądu w zależności od chwilowego zapotrzebowania energetycznego. Ponadto zastosowanie komponentów wykonanych z karborundu (SiC - węgiel krzemu) przyczyniło się do ograniczenia strat mocy, przez co uzyskano wyższą wydajność i zwiększoną efektywność energetyczną w porównaniu z konwencjonalnymi rozwiązaniami inwerterowymi.

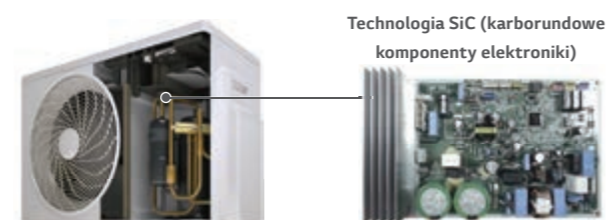

Wyświetlacz zużycia energii

Wyświetlacz zużycia energii opracowany przez LG monitoruje poziom pobieranej energii elektrycznej. Korzystając z klimatyzatora możemy kontrolować poziom zużycia energii elektrycznej.

※ Specyfikacje mogą się różnić w zależności od modelu. ※ Po podłączeniu do jednostki zewnętrznej Multi, funkcja wyświetlacza zużycia energii może nie być obsługiwana.

Jak to działa

Magiczny wyświetlacz i zdalny sterownik

Po naciśnięciu przycisku na pilocie zdalnego sterowania, na wyświetlaczu LCD jednostki wewnętrznej pokazuje się aktualne i całkowite zużycie energii, pozwalając użytkownikowi na monitoring zużycia energii.



Korzyści

Tryb normalny

Aktualne ustawienie temperatury



Energia elektryczna

Wyświetla bieżące zużycie energii



Aktywna kontrola zużycia energii

Aktywna Kontrola Zużycia Energii LG dostosowuje poziom zużycia energii i wydajność chłodzenia sterując maksymalną częstotliwością silnika sprężarki.

※ Specyfikacje mogą się różnić w zależności od modelu. ※ W zależności od warunków testu.
※ Po podłączeniu do jednostki zewnętrznej Multi, funkcja aktywnej kontroli zużycia energii może nie być dostępna.

Idea i korzyści

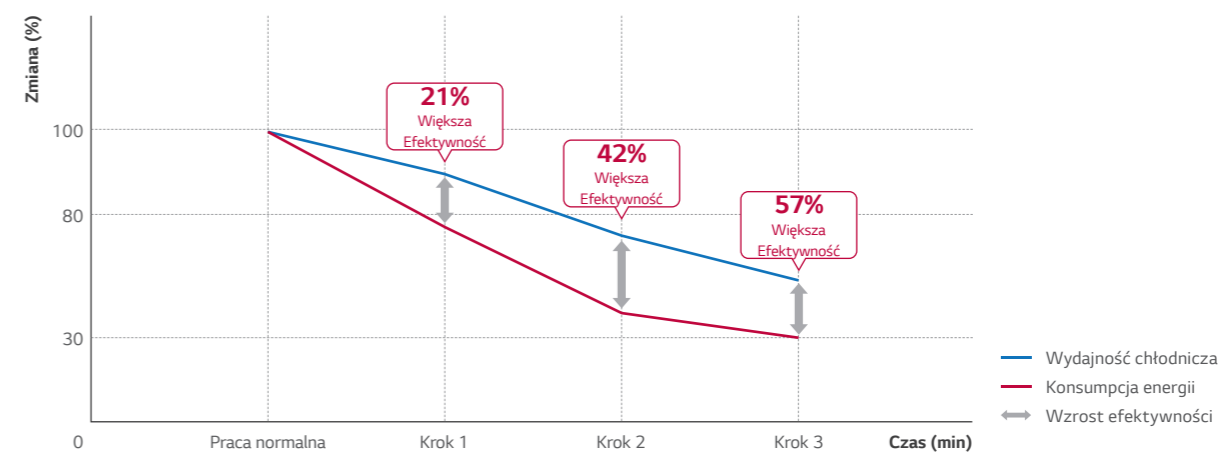

※ Warunki testu: Temperatura nominalna (Wewnętrzna 28°C, Zewnętrzna 32°C)
※ Testowany model : DC12RH

Jak to działa

TRYB NORMALNY 100% zużycia energii

Dużo osób o wysokim stopniu aktywności.



POZIOM 1 80% zużycia energii

Dużo osób o średnim stopniu aktywności.

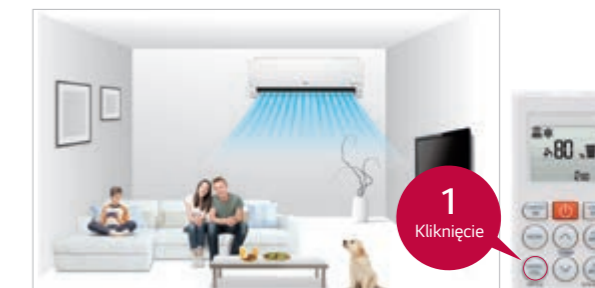

POZIOM 2 60% zużycia energii

Kilka osób o średnim stopniu aktywności.



POZIOM 3 40% zużycia energii

Kilka osób bez żadnej aktywności.

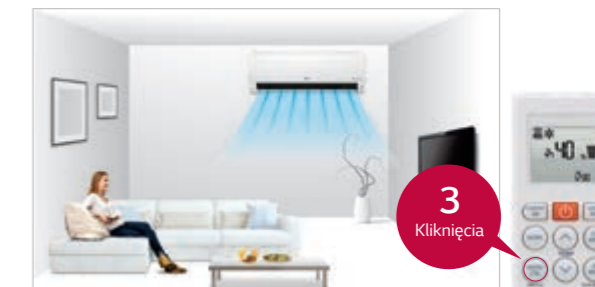

Komfortowy nawiew

LG potrafi zapewnić delikatny i wygodny nawiew powietrza w Twojej przestrzeni życiowej. Automatyczna regulacja nachylenia żaluzji zapewnia idealne dobranie kąta nawiewu i objętości powietrza.

※ Specyfikacje mogą się różnić w zależności od modelu.

Idea

Utrzymywanie podczas snu włączonego klimatyzatora może obniżyć temperaturę ciała lub powodować dyskomfort, szczególnie wtedy, gdy wypływające powietrze wieje bezpośrednio na osoby przebywające w pomieszczeniu. Funkcja komfortowego nawiewu powietrza dostosowuje kąt żaluzji, tak aby temu zapobiec i zapewnić najwyższy komfort snu.

Jak to działa

Panel sterowania



Zdalny sterownik

Komfortowe ustawianie żaluzji

Opcja ta pozwala na ustawienie żaluzji nawiewu klimatyzatora w zaprogramowanym położeniu, aby wypływające powietrze nie było skierowane bezpośrednio na osoby przebywające w pomieszczeniu.



Położenie 1: Wychylenie do maksymalnego kąta 80°.
Ustawienie kąta nachylenia żaluzji najwyższym położeniu. Optymalizacja komfortowego nawiewu pod kątem chłodzenia.

Wyświetlacz jednostki wewnętrznej



Wyświetlacz zdalnego sterownika

Położenie 2: Wychylenie do maksymalnego kąta 10°.
Ustawienie kąta nachylenia żaluzji w najniższym położeniu. Optymalizacja komfortowego nawiewu pod kątem ogrzewania.

Wyświetlacz jednostki wewnętrznej



Wyświetlacz zdalnego sterownika

Wielokierunkowy nawiew

Chłodne powietrze rozchodzi się we wszystkich kierunkach i dociera do każdego miejsca pokoju bez względu na to, gdzie jest zainstalowany klimatyzator.

※ Specyfikacje mogą się różnić w zależności od modelu.

Jak to działa

6-stopniowe sterowanie nawiewem w pionie, regulacja do 70°

Żaluzje sterujące nawiewem w pionie, które poruszają się w górę i w dół, posiadają 6 różnych ustawień, w tym również w pełni automatyczną funkcję Auto Swing.



5-stopniowe sterowanie nawiewem w poziomie, regulacja do 55°

Regulacja wypływu powietrza w poziomie posiada 5 różnych ustawień z pełną obsługą funkcji Auto Swing.

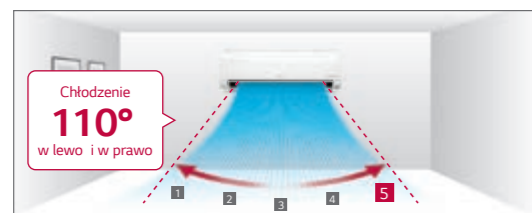

※ Kąt nawiewu może różnić się w zależności od modelu i trybu pracy.

Łatwe i proste sterowanie

Kierunek przepływu powietrza można regulować poprzez aplikację LG Wi-Fi ThinQ.

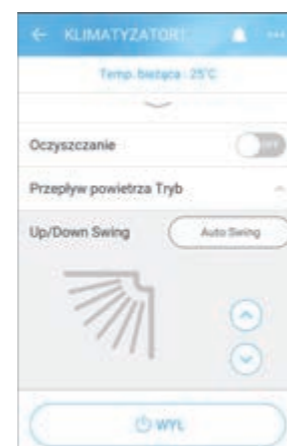

Nawiew w górę / w dół

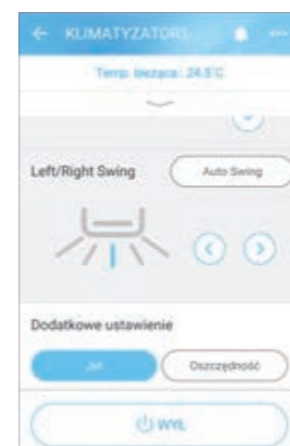

Nawiew w lewo / w prawo

Niski poziom hałasu

Klimatyzatory LG działają na poziomie hałasu 19dB, a ponadto jednym dotknięciem zapewniają zdrowy delikatny nawiew powietrza.

※ Specyfikacje mogą się różnić w zależności od modelu.

Jak to działa

Unikalna technologia skośnych łopatek wentylatora

Konstrukcja ukośnych łopatek wentylatora minimalizuje zmiany ciśnienia powstającego przy kontakcie łopatek z powietrzem, dzięki czemu poziom hałasu emitowanego przez wentylator należy do najniższych na świecie.



Konwencjonalny

Ukośne łopatki

15%
nachylenia

ALVC (Aktywna kontrola niskich wibracji)

Na podstawie odchylek prędkości oszacowuje się obciążenie w celu kompensacji niewyważenia, które jest główną przyczyną drgań i hałasu, umożliwiając pracę silnika bez wibracji przy małych prędkościach obrotowych.

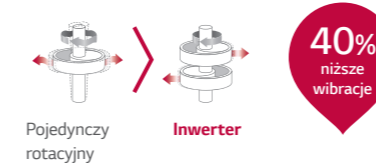

Pojedynczy rotacyjny

Inwerter

40%
niższe wibracje

Silnik BLDC wentylatora

WBezczotkowy silnik prądu stałego (BLDC), wyposażony w potężny magnes neodymowy oraz precyzyjną kontrolę 13 poziomów prędkości zapewnia nawiew powietrza i wysokie ciśnienie statyczne. Hałas mechaniczny oraz zakłócenia elektryczne są dużo niższe, co umożliwia uzyskanie wysokich prędkości obrotowych.

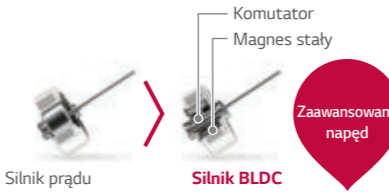

Silnik prądu zmiennego

Silnik BLDC

Zaawansowany napęd

Silnik prądu zmiennego

- Niska wydajność.
- Nagrzewanie się do wys. temp.
- Utrudniona precyzyjna kontrola prędkości.

Silnik BLDC

- Małe zakłócenia elektryczne i niski hałas mechaniczny.
- Długotrwała precyzyjna kontrola prędkości.

Korzyści

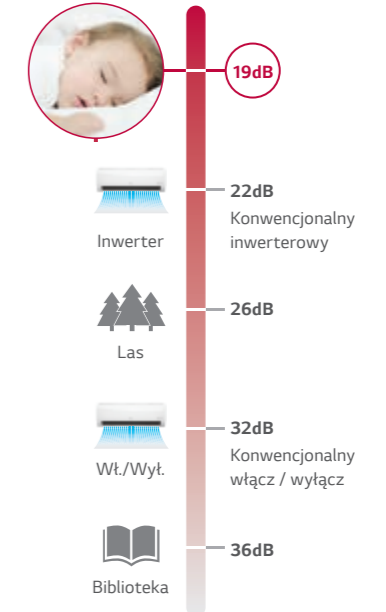

Łatwa i szybka instalacja

Klimatyzator LG został tak zaprojektowany, aby jego instalacja przebiegała szybko i sprawnie, co umożliwia zainstalowanie kilku jednostek w krótkim okresie czasu.

※ Specyfikacje mogą się różnić w zależności od modelu.

Idea

Ułatwienia zastosowane w klimatyzatorze zmniejszają liczbę potrzebnych osób i czas montażu, co pozwala na instalację większej ilości urządzeń w krótszym czasie.

Jak to działa

Proste rozpakowanie

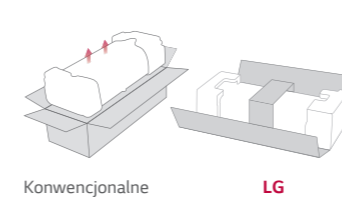

Konwencjonalne

LG

Większa przestrzeń instalacyjna

Większa przestrzeń na orurowanie chłodnicze ułatwia instalację urządzenia oraz osłania części montażowe, zwiększając w ten sposób estetykę urządzenia.

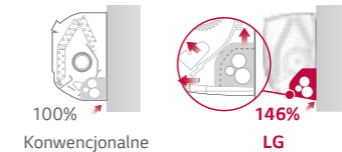

100%

Konwencjonalne

146%

LG

Udoskonalona płyta montażowa

Udoskonalona większa płyta montażowa LG skraca czas instalacji.

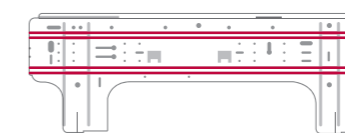

Zdemowalna pokrywa dolna

W celu ułatwienia instalacji dolna pokrywa klimatyzatora jest zdejmowana.

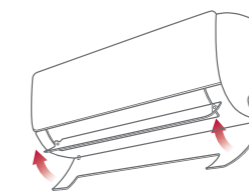

Wspornik instalacyjny

Wspornik instalacyjny tworzy przestrzeń pomiędzy ścianą, a klimatyzatorem, ułatwiając jego montaż.

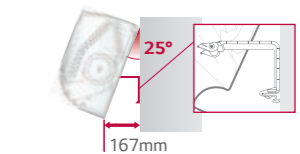

Przycisk do szybkiego uruchomienia testu

Przycisk uruchamiający test jest wygodnie usytuowany i łatwy do znalezienia.

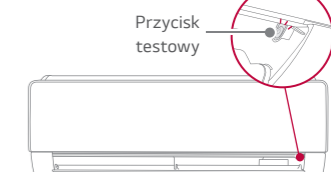

Przycisk testowy

Cicha praca nocna agregatu

Funkcja cichej pracy oferuje użytkownikowi komfort idealnej ciszy dzięki redukcji szczytowego poziomu hałasu.

- ※ Specyfikacje mogą się różnić w zależności od modelu.
- ※ W zależności od warunków testu.
- ※ Przy podłączeniu do jednostki zewnętrznej Multi, tryb cichej pracy nocnej włącza się poprzez ustawienie przełącznika na płycie PCB tej jednostki.

Jak to działa

W trybie cichej pracy całkowity poziom hałasu jednostki zewnętrznej spada o 3dBA. Zmniejsza się również poziom hałasu jednostki wewnętrznej.

Nacisnąć przycisk cichej pracy.

Sterowanie sprężarką jednostki zewnętrznej



Wynik testu

Porównanie emitowanego hałasu

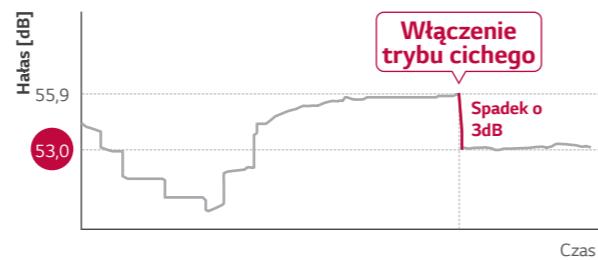

- ※ Warunki testu:
Parametr: Wybór trybu cichej pracy zmniejsza hałas wentylatora jednostki zewnętrznej o 3dB.
Ocena: Ze środka / boku jednostki w odległości 1m emitowany jest hałas 36,2 dBA.

10-letnia gwarancja na sprężarkę inwerterową

LG, pewne jakości swojego produktu, oferuje naszym klientom 10-letnią gwarancję na sprężarkę inwerterową klimatyzatora.

- ※ Specyfikacje mogą się różnić w zależności od modelu.

Co oznacza 10-letnia gwarancja?

Sprężarka jest dla klimatyzatora tym, czym silnik dla samochodu. Z 10-letnią gwarancją na sprężarkę, użytkownicy mogą korzystać z zalet klimatyzatora LG przez dłuższy okres czasu.

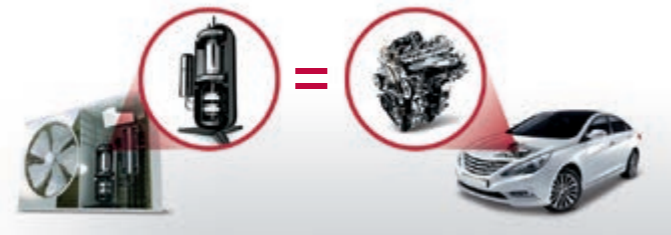

Korzyści i certyfikat

Niezawodny klimatyzator

Chcąc podkreślić bezpieczeństwo produktu oferujemy klientom 10-letnią gwarancję na sprężarkę, aby ich zapewnić o braku obaw dotyczących jego wad.

Certyfikaty

TUV Rheinland, Długoterminowy przyspieszony test niezawodności i test graniczny.

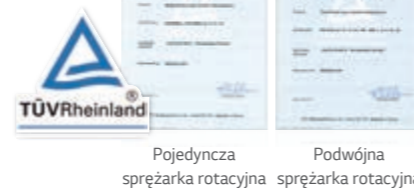

- ※ Długoterminowy przyspieszony test niezawodności
Unikalna metoda badawcza LG w zaostrzonych warunkach pracy w celu potwierdzenia długowieczności wyrobu. Poprzez przyspieszenie cyklu zużycia służy do przetestowania i określania w krótkim czasie żywotności produktu.
- ※ Test graniczny.
Metoda badawcza mająca na celu zbadanie trwałości w różnych trudnych warunkach, jakie mogą wystąpić w rzeczywistości. Polega na wykonaniu badania niezawodności sprężarki przy zwiększonych, w stosunku do zaprojektowanych dla niej, wartościach roboczych ciśnienia i temperatur.
- ※ Potwierdzenie uzyskane z TUV Rheinland dla 10-letniego cyklu życia produktu

DUAL
INVERTER
COMPRESSOR

10
YEAR
WARRANTY

Gold Fin™

Powłoka Gold Fin™ chroni powierzchnię wymiennika ciepła przed nadmiernym zużyciem i korozją.

- ※ Specyfikacje mogą się różnić w zależności od modelu. ※ W zależności od warunków testu.

Jak to działa

Przekrój poprzeczny wymiennika ciepła

Specjalna powłoka w kolorze złota na uźebrowaniu wymiennika ciepła zapobiega korozji, przedłużając żywotność urządzenia.

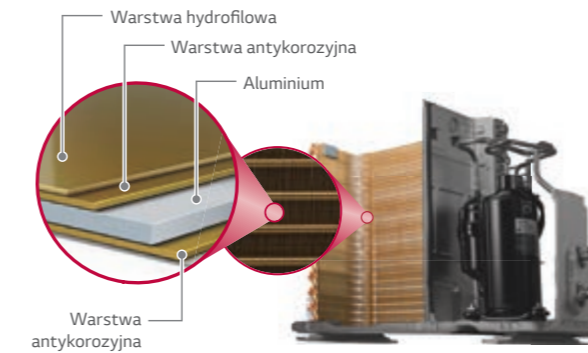

Wynik testu

Konwencjonalne uźebrowanie



Gold Fin™



- ※ Wynik testu po 360 godz. ekspozycji na działanie chlorku sodowego

Szybkie chłodzenie

Strumień chłodnego powietrza dociera do każdego miejsca w pomieszczeniu zapewniając komfortowe warunki.

- ※ Specyfikacje mogą się różnić w zależności od modelu. ※ W zależności od warunków testu.

Jak to działa

Większe ukośne łopatki wentylatora

Większy o 25% ukośny wentylator wytwarza silniejsze podmuchy powietrza.

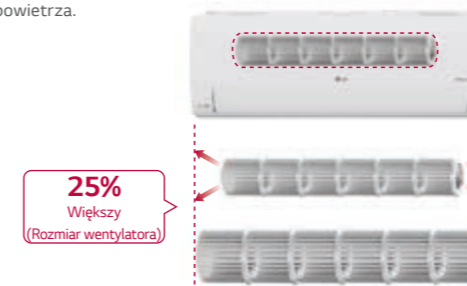

Wylot chłodnego powietrza

Większy, optymalnie zaprojektowany wylot chłodzenia wydmuchuje powietrze na większą odległość, przez co szybciej schładza pomieszczenie.

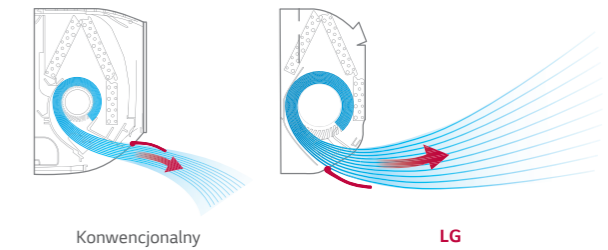

Wynik testu

Wynik testu

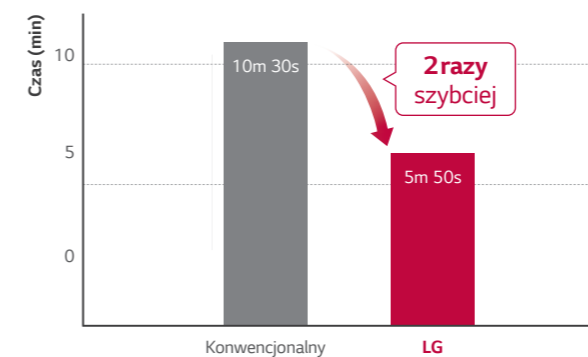

- ※ Warunki testu: Temperatura zewnętrzna: 35°C / temperatura wewnętrzna: 33°C / Wilgotność: 60% / Zdalne sterowanie: 24°C, Wysoka prędk.

Zmiany temperatury w ciągu 30 minut

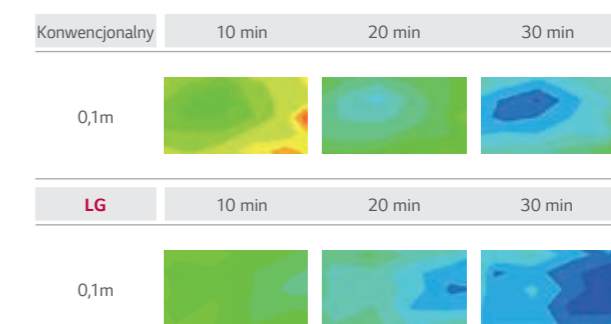

- ※ Warunki testu: Temperatura zewnętrzna: 35°C / temperatura wewnętrzna: 33°C / Wilgotność: 60% / Zdalne sterowanie: 24°C, Wysoka prędk.

Mocne chłodzenie

Klimatyzatory LG zapewniają optymalny nawiew powietrza z dużą prędkością, co umożliwia szybsze schłodzenie pomieszczenia oraz równomierne rozprowadzenie powietrza we wszystkich kierunkach.

※ Specyfikacje mogą się różnić w zależności od modelu. ※ W zależności od warunków testu.

Jak to działa

Tryb "Jet Cool"

Zaledwie jednym kliknięciem na 30 minut można obniżyć temperaturę wypływającego powietrza do 18°C.

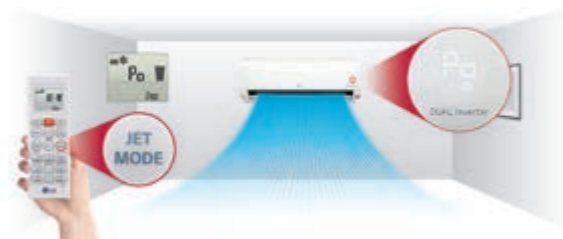

Większa wydajność

Dzięki redukcji zawirowań zmniejszających przepływ powietrza oraz poprzez zwiększenie średnicy wentylatora, ilość nawiewanego powietrza zwiększyła się do 13,0 m³/min.

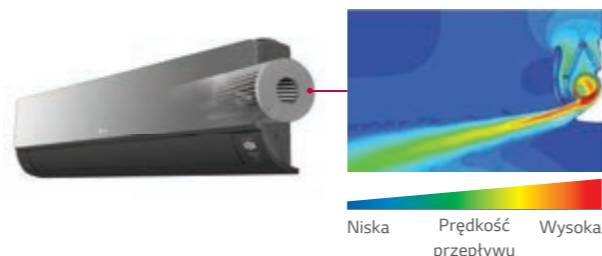

Skuteczne ogrzewanie

Klimatyzatory pokojowe LG są w stanie ogrzać w krótszym czasie większe pomieszczenia, zapewniając użytkownikowi komfortowe warunki, a jednocześnie zużywając przy tym mniej energii.

※ Specyfikacje mogą się różnić w zależności od modelu. ※ W zależności od warunków testu.

Jak to działa

4-stronny automatyczny nawiew powietrza (Proste sterowanie nawiewem)

Funkcja 4-stronnego automatycznego nawiewu powietrza dostosowuje jego przepływ na podstawie warunków otoczenia, zapewniając optymalne rozprowadzenie ciepłego powietrza w mieszkaniu i umożliwiając szybkie jego ogrzanie.

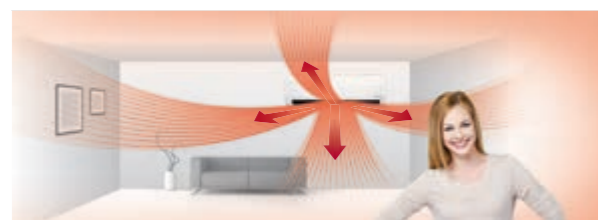

Kąt nawiewu powietrza w pionie

Podczas ogrzewania żaluzje wylotu powietrza kierują je w dół, aby w pomieszczeniu utrzymać przyjemną i jednolitą temperaturę.



Korzyści i wyniki testu

Ogrzewanie szybsze o 22%

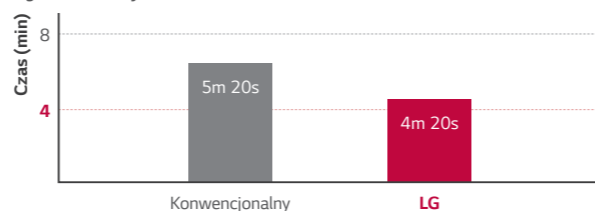

※ Warunki testu:
Temperatura zewnętrzna: 7°C / temperatura wewnętrzna: 12°C
Wilgotność: 87% / Zdalne sterowanie: 30°C, ust. prędk. Power

Zmiany temperatury w ciągu 20 minut

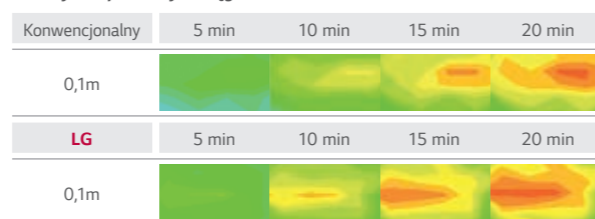

※ Warunki testu:
Temperatura zewnętrzna: 7°C / temperatura wewnętrzna: 12°C
Wilgotność: 87% / Zdalne sterowanie: 30°C, ust. prędk. Power



LG bierze udział w programie certyfikacji urządzeń klimatyzacyjnych Eurovent. Dane dostępne na: www.eurovent-certification.com

Kombinacja Single

MODEL			9K	12K
JEDNOSTKA WEWNĘTRZNA			A09FT.NSF	A12FT.NSF
Wydajność	Chłodzenie	Min. / Nom. / Maks.	0,89 / 2,50 / 3,70	0,89 / 3,50 / 4,04
	Ogrzewanie	Min. / Nom. / Maks.	0,89 / 3,30 / 4,10	0,89 / 4,00 / 5,10
Pobór mocy	Chłodzenie/Ogrzewanie	Nom.	3,20	3,50
			658 / 831	1,050 / 1,108
EER			3,80	3,33
SEER			6,80	6,60
Obciążenie chłodnicze ERP			2,50	3,50
COP			3,97	3,61
SCOP			4,00	4,00
Obciążenie grzewcze ERP			2,70	2,70
Klasa efektywności energetycznej	Chłodzenie		A++	A++
	Ogrzewanie		A+	A+
Skala od A+++ do D				
Roczne zużycie energii	Chłodzenie	kWh	129	186
	Ogrzewanie	kWh	945	945
Poziom ciśnienia akustycznego	Chłodzenie	S / N / Ś / W	27 / 35 / 39 / 45	27 / 35 / 39 / 45
	Ogrzewanie	N / Ś / W	35 / 39 / 45	35 / 39 / 45
Poziom mocy akustycznej	Chłodzenie		60	60
Przepływ powietrza	Chłodzenie	S / N / Ś / W / Maks. (Power)	6,0 / 7,6 / 9,0 / 10,0	6,0 / 7,6 / 9,0 / 10,0
	Ogrzewanie	N / Ś / W	6,1 / 7,8 / 9,3	6,1 / 7,8 / 9,3
Wydajność osuszania			1,1	1,3
Prąd roboczy	Chłodzenie	Min. / Nom. / Maks.	1,10 / 3,20 / 6,00	1,10 / 4,90 / 6,00
	Ogrzewanie	Min. / Nom. / Maks.	1,10 / 4,10 / 7,00	1,10 / 5,10 / 7,00
Prąd rozruchowy	Chłodzenie/Ogrzewanie	Nom.	3,20 / 4,10	4,90 / 5,10
Zasilanie		Ø / V / Hz	1 / 220-240 / 50	1 / 220-240 / 50
Zabezpieczenie			15	15
Przewody zasilania i sterowania		N x mm²	4 x 1,5 (z jed. zewn.)	4 x 1,5 (z jed. zewn.)
Wymiary		mm	600 x 600 x 146	600 x 600 x 146
Ciężar netto		kg	14,4	14,4
Moc silnika wentylatora		W	16,7	16,7
JEDNOSTKA ZEWNĘTRZNA			A09FT.UL2	A12FT.UL2
Zakres pracy	Chłodzenie	Min. - Maks.	-15 / 48	-15 / 48
	Ogrzewanie	Min. - Maks.	-10 / 24	-10 / 24
Poziom ciśnienia akustycznego	Chłodzenie/Ogrzewanie	Wysoka	51 / 51	51 / 51
Poziom mocy akustycznej	Chłodzenie	Wysoka	65	65
Przepływ powietrza		Wysoka	35	35
Przewody zasilające		N x mm²	3 x 2,5	3 x 2,5
Orurowanie	Długość instalacji	Min. - Maks.	3 / 20	3 / 20
	Różnica wysokości	Maks.	10	10
Przyłącza rur	Ciecz	Średnica zewn.	6,35 (1/4)	6,35 (1/4)
	Gaz	Średnica zewn.	9,52 (3/8)	9,52 (3/8)
Skropliny		Średnica zewn.	21,5	21,5
	Typ		R32	R32
Czynnik chłodniczy		kg	0,800	0,800
	Ilość fabryczna dla maks. długości 7,5m	t-CO ₂ eq	0,540	0,540
	Dawka dodatkowa GWP	g/m	20	20
Moc silnika wentylatora		W	675	675
Typ sprężarki			43	43
Ciężar netto		kg	Podwójna rotacyjna 34,4	Podwójna rotacyjna 34,4
Wymiary		(S x W x G) mm	770 x 545 x 288	770 x 545 x 288
AKCESORIA I INNE				
Kompatybilność z systemem Multi Split			-	-
PI 485			TAK	TAK
Dry Contact			TAK	TAK
Sterownik przewodowy			-	-

※ Ten produkt zawiera fluorowane gazy cieplarniane (R32).
 ※ Prędkość wentylatora - S: tryb snu / N: Niska / Ś: Średnia / W: Wysoka
 ※ GWP: Potencjał tworzenia efektu cieplarnianego
 ※ t-CO₂eq : F-gas(kg)*GWP/1000
 ※ Dane techniczne, wygląd i funkcje mogą ulec zmianie bez wcześniejszego powiadomienia.

A09FT NSF / A12FT NSF

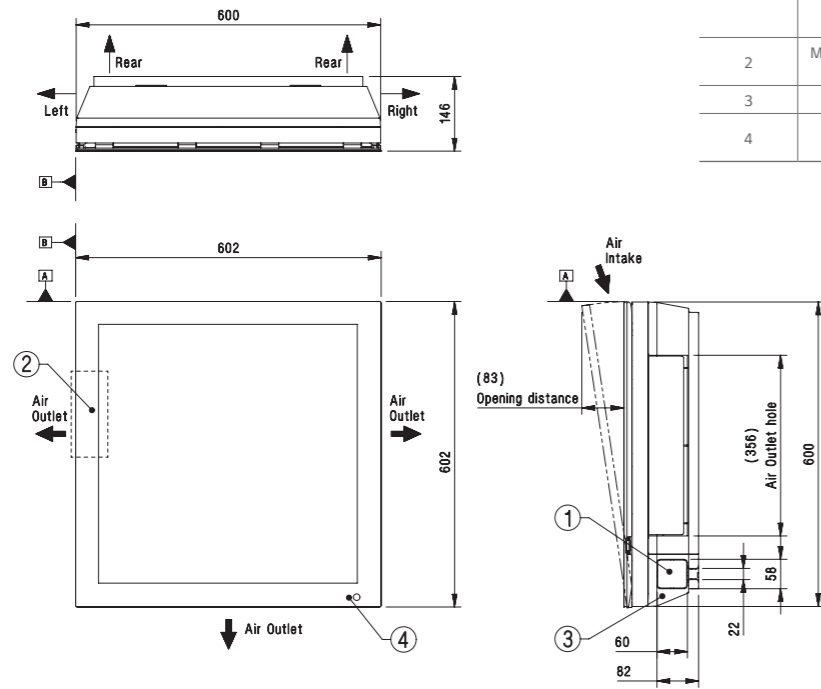

(Jednostki: mm)

NR	NAZWA CZĘŚCI	UWAGI
1	Otwór do prowadzenia Przewodu czynnika chłodniczego, skroplin i przewodów	Otwór do wybicia
2	Miejsce podłączenia zasilania i komunikacji	Wewnątrz przedniego panelu
3	Ostona	-
4	Odbiornik sygnału pilota	Dla typu bezprzewodowego

AC18BK NSK / AC24BK NSK / AB18BK NSK / AB24BK NSK

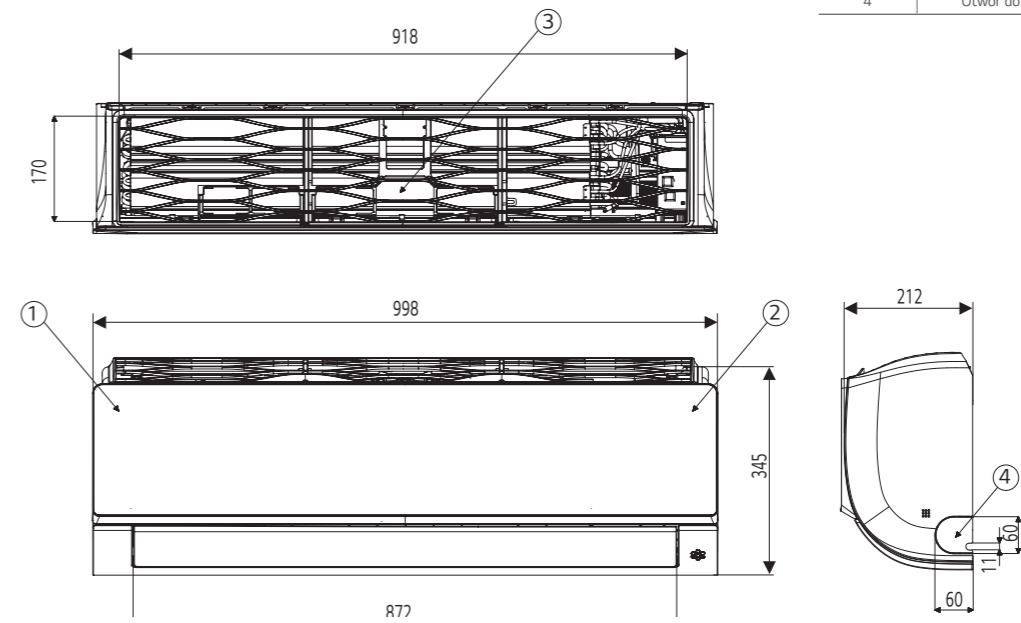

(Jednostki: mm)

NR	NAZWA CZĘŚCI	UWAGI
1	Przedni panel	
2	Wyświetlacz i odbiornik sygnału	
3	Filtr powietrza	
4	Otwór do wybicia	Na rury i przewody

AC09BK NSJ / AC12BK NSJ / AB09BK NSJ / AB12BK NSJ

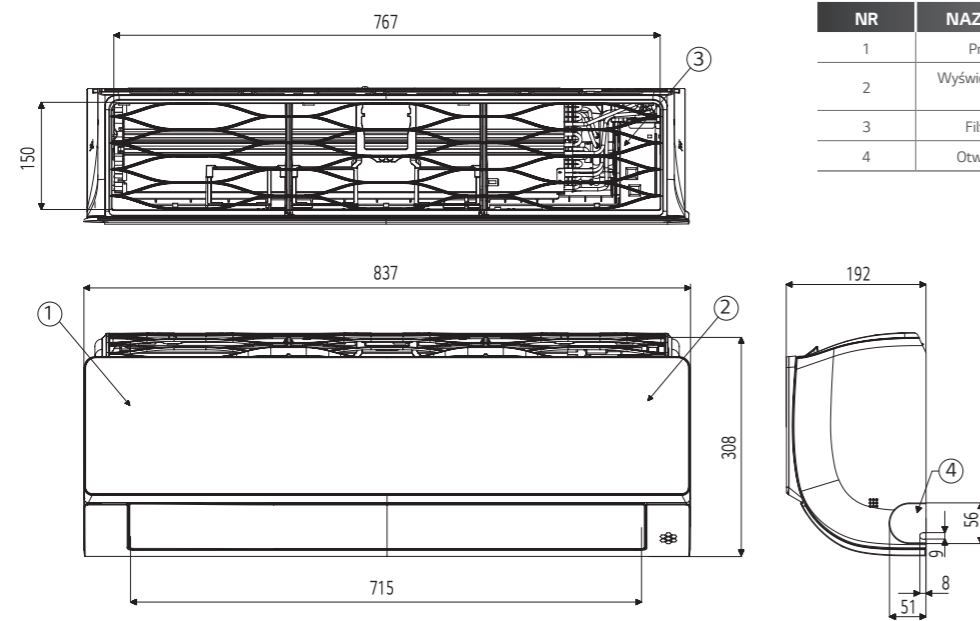

(Jednostki: mm)

NR	NAZWA CZĘŚCI	UWAGI
1	Przedni panel	
2	Wyświetlacz i odbiornik sygnału	
3	Filtr powietrza	
4	Otwór do wybicia	Na rury i przewody

AP09RK NSJ / AP12RK NSJ

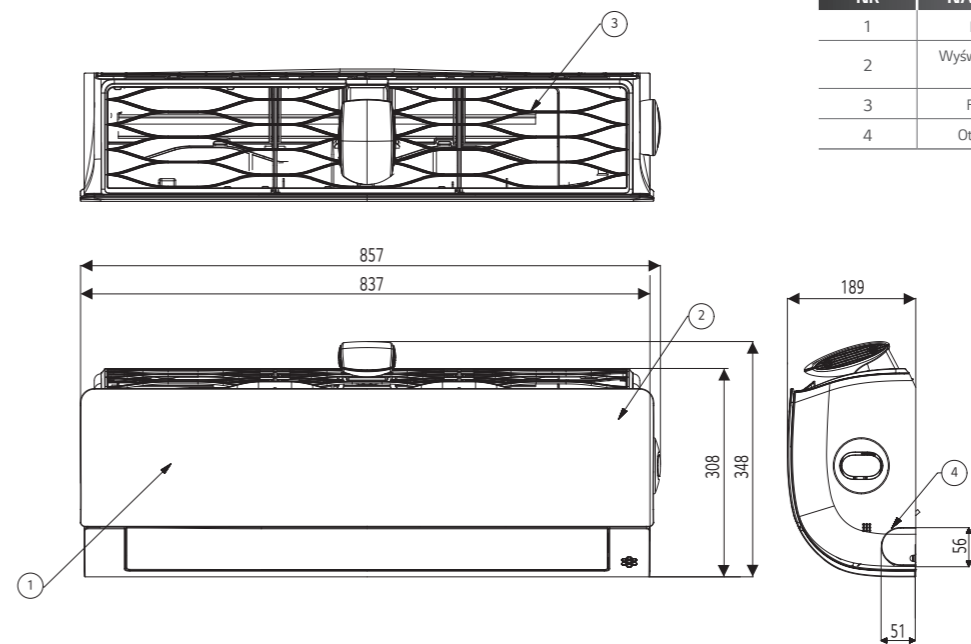

(Jednostki: mm)

NR	NAZWA CZĘŚCI	UWAGI
1	Przedni panel	
2	Wyświetlacz i odbiornik sygnału	Ukryty
3	Filtr powietrza	
4	Otwór do wybicia	Na rury i przewody

DC09RK NSJ / DC12RK NSJ / PC09SK NSJ / PC12SK NSJ /S09ET NSJ / S12ET NSJ

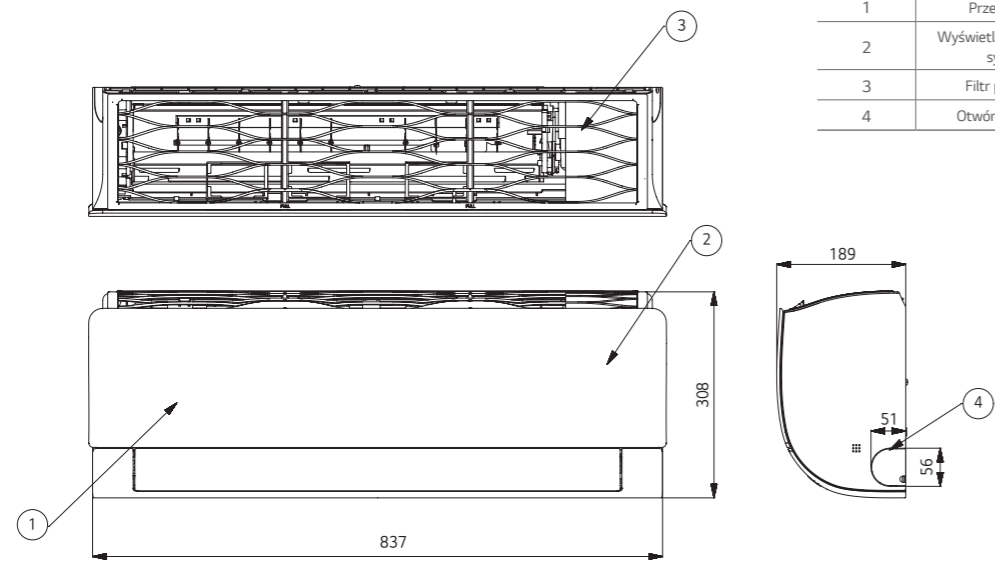

(Jednostki: mm)

NR	NAZWA CZĘŚCI	UWAGI
1	Przedni panel	
2	Wyświetlacz i odbiornik sygnалу	Ukryty
3	Filtr powietrza	
4	Otwór do wybicia	Na rury i przewody

DC18RK NSK / DC24RK NSK / PC18SK NSK / PC24SK NSK / S18ET NSK / S24ET NSK

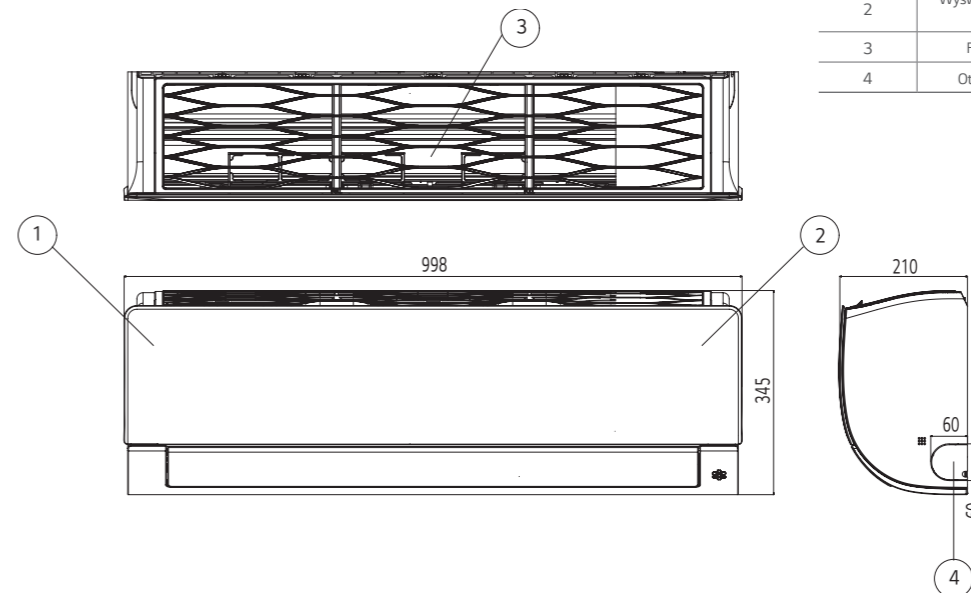

(Jednostki: mm)

NR	NAZWA CZĘŚCI	UWAGI
1	Przedni panel	
2	Wyświetlacz i odbiornik sygnалу	Ukryty
3	Filtr powietrza	
4	Otwór do wybicia	Na rury i przewody

AC09BK UA3 / AC12BK UA3 / AB09BK UA3 / AB12BK UA3 / PC09SK UA3 / PC12SK UA3
S09ET UA3 / S12ET UA3 / AP09RK UA3 / AP12RK UA3

(Jednostki: mm)

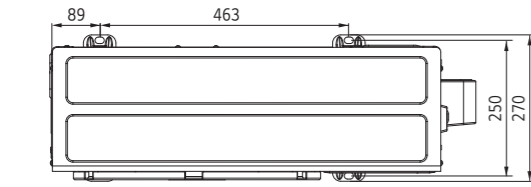

NR	NAZWA CZĘŚCI
1	Kratka wylotu powietrza
2	Skrzynka sterująca
3	Otwór na przewody zasilania i komunikacji
4	Pokrywa zaworów serwisowych
5	Przyłącze rur chłodniczych (gaz)
6	Przyłącze rur chłodniczych (ciecz)

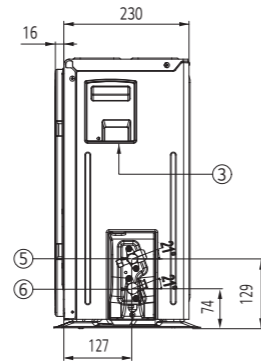
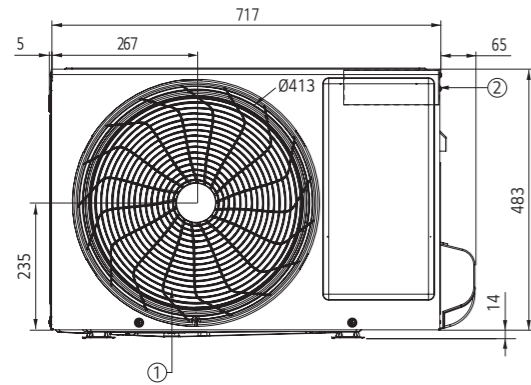

AC24BK U24 / AB24BK U24 / DC24RK U24 / PC24SK U24 / S24ET U24

(Jednostki: mm)

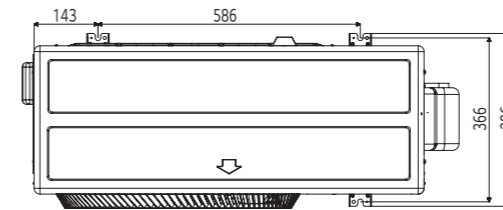

NR	NAZWA CZĘŚCI
1	Kratka wylotu powietrza
2	Skrzynka sterująca
3	Otwór na przewody zasilania i komunikacji
4	Pokrywa zaworów serwisowych
5	Przyłącze rur chłodniczych (gaz)
6	Przyłącze rur chłodniczych (ciecz)

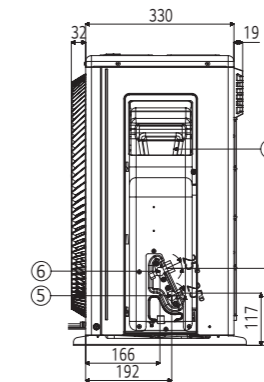
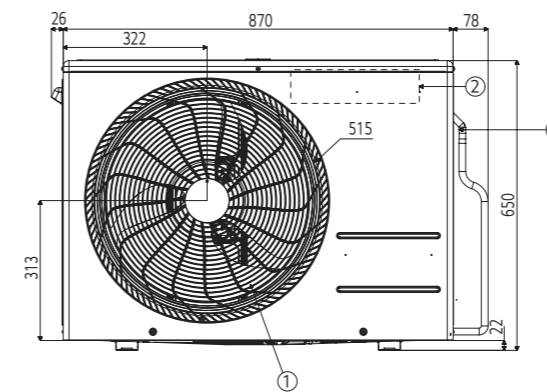

A09FT UL2 / A12FT UL2 / DC09RK UL2 / DC12RK UL2 / AC18BK UL2 / AB18BK UL2
DC18RK UL2 / PC18SK UL2 / S18ET UL2

(Jednostki: mm)

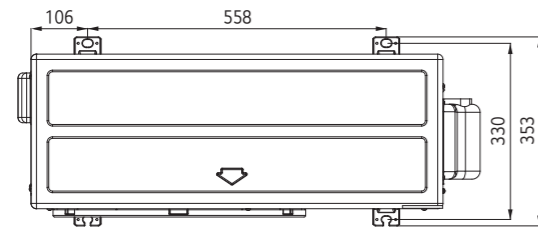

NR	NAZWA CZĘŚCI
1	Kratka wylotu powietrza
2	Skrzynka sterująca
3	Otwór na przewody zasilania i komunikacji
4	Pokrywa zaworów serwisowych
5	Przyłącze rur chłodniczych (gaz)
6	Przyłącze rur chłodniczych (ciecz)

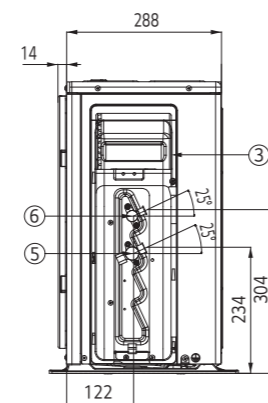
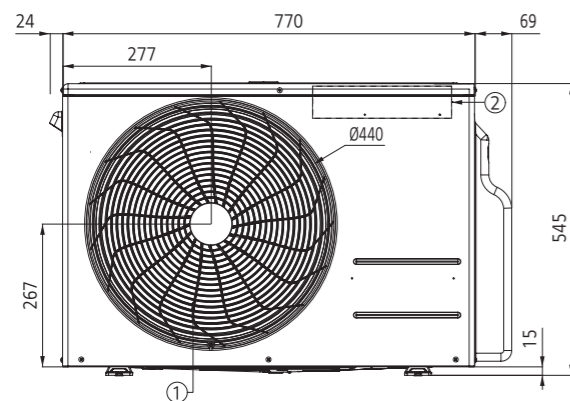

	ARTCOOL			DUALCOOL			
	Gallery	Mirror	Beige	Air Purification	DELUXE	Standard Plus	Standard2
Sterownik przewodowy	5k					TAK	
	7k		TAK	TAK		TAK	TAK
	9k	-	TAK	TAK	TAK	TAK	TAK
	12k	-	TAK	TAK	TAK	TAK	TAK
	15k					TAK	
	18k		TAK	TAK		TAK	TAK
PI 485	5k					-	
	7k		-	-		TAK*	-
	9k	TAK	-	-	-	TAK*	-
	12k	TAK	-	-	-	TAK*	-
	15k					-	
	18k		-	-		TAK*	-
Dry Contact	5k					TAK	
	7k		TAK	TAK		TAK	TAK
	9k	TAK	TAK	TAK	TAK	TAK	TAK
	12k	TAK	TAK	TAK	TAK	TAK	TAK
	15k					TAK	
	18k		TAK	TAK		TAK	TAK
24k		TAK	TAK		TAK	TAK	

* Po podłączeniu do jednostki zewnętrznej Multi 14k i 16k, funkcje te mogą nie być obsługiwane.

Sterownik przewodowy



Standard III
PREMTB100

Standard III
PREMTBB10



Standard II
PREMTB001

Standard II
PREMTBB01

Model	PREMTB100 PREMTBB10	PREMTB001 PREMTBB01
Tryb pracy	Wł. / Wytł. / Bieg wentylatora. / Nastawa temperatury	
Zmiana trybu pracy	Chłodzenie / Ogrzewanie / Auto / Osuszanie / Wentylator	
Kierunek nawiewu / wahlowanie	•	•
Programowanie	Proste / Tryb snu / Timer / Tygodniowy / Wakacyjny	
Prezentacja czasu	•	•
Kompensacja uszkodzenia zasilania	•	•
Blokada przed dziećmi	•	•
Prezentacja aktualnego trybu pracy	•	•
Prezentacja temperatury w pomieszczeniu	•	•
Odbiornik podczerwieni	-	•
Wymiary (Szer. * Wys. * Gł., mm)	120 x 120 x 16	120 x 121 x 16
Podświetlenie ekranu	•	•
Status jakości powietrza	•	-

※ Szczegółowe informacje dla każdego modelu w Dokumentacji Technicznej produktu

PI 485



PMNFP14A1

Zasilanie: 1-fazowe 220V AC 50/60Hz

Modele, do których ma zastosowanie: RAC / Multi / SCAC / Therma V

※ W przypadku zastosowania do poszczególnych modeli należy odnieść się do dokumentacji technicznej danego produktu.

Dry Contact



PDRYCB000

PDRYCB400



PDRYCB320

PDRYCB500

※ Szczegółowe informacje dla każdego modelu w Dokumentacji Technicznej produktu.

Model	PDRYCB000	PDRYCB400	PDRYCB320	PDRYCB500
Liczba styków	1-stykowy	2-stykowy	8-stykowy	Modbus RTU
Pobór mocy	AC 220V z zewnętrznego źródła zasilania	DC 5V i 12V z PCB jednostki wewnętrznej	DC 5V i 12V z PCB jednostki wewnętrznej	DC 5V i 12V z PCB jednostki wewnętrznej
Wejście napięciowe / beznapięciowe	-	•	•	-
Sterowanie włącz / wyłącz	•	•	•	•
Blokada / Odblokowanie	•	•	•	-
Ustawienie prędk. wentylatora	-	-	•	•
Wyłącznik termiczny	-	•	•	-
Oszczędzanie energii	-	•	-	-
Ustawianie temperatury	-	•	•	•
Monitorowanie błędów	•	•	•	•
Monitorowanie stanu pracy	•	•	•	•

Sterownik bezprzewodowy



Artcool

Deluxe

Standard Plus

Standard2

Przycisk	Ekran wyświetlacza	Opis
	-	Włączenie / wyłączenie klimatyzatora.
	88°C	Do regulacji żądanej temperatury w pomieszczeniu w trybie chłodzenia, ogrzewania lub automatycznym.
COMFORT AIR	-	Do regulacji komfortowego przepływu powietrza.
LIGHT OFF	-	Do ustawienia jasności wyświetlacza na jednostce wewnętrznej.
MODE		Wybór trybu chłodzenia.
		Wybór trybu ogrzewania.
		Wybór trybu osuszania.
		Wybór trybu wentylacji.
FAN SPEED		Wybór trybu automatycznego / pracy automatycznej.
		Do regulacji prędkości wentylatora.
ENERGY CTRL	-	Włączenie funkcji oszczędzania energii.
JET MODE	PO	Do szybkiej zmiany temperatury pokojowej.
		Do regulacji kierunku przepływu powietrza w pionie lub poziomie.
ROOM TEMP		Do wyświetlenia temperatury pomieszczenia.
°C ↔ °F [5sec]	°C/°F	Do zmiany jednostek pomiędzy °C i °F.
SET / CANCEL	-	Do ustawienia / kasowania funkcji i timera.
	-	Do regulacji zegara.
	-	Automatyczne włączenie / wyłączenie klimatyzatora.
	-	Do kasowania ustawień timera.

※ Specyfikacje pilota zdalnego sterowania mogą się różnić w zależności od modelu.

※ Specyfikacja, wygląd i funkcje pilota zdalnego sterowania mogą ulec zmianie bez wcześniejszego powiadomienia.

MULTI SPLIT



● tylko Multi split ○● kompatybilne Single/Multi ○⊙ kompatybilne z jednostkami komercyjnymi Single Split

kBTu/h		5	7	9	12	15	18	24	
kW		1,5	2,1	2,6	3,5	4,2	5,3	7,0	
Ścienne	ARTCOOL Gallery			● MA09R NF1	● MA12R NF1				
	ARTCOOL Mirror		● AM07BK NSJ	○● AC09BK NSJ	○● AC12BK NSJ		○● AC18BK NSK	○● AC24BK NSK	
	ARTCOOL Beige			○● AB09BK NSJ	○● AB12BK NSJ		○● AB18BK NSK	○● AB24BK NSK	
	DUALCOOL z oczyszczaczem			○● AP09RK NSJ	○● AP12RK NSJ				
	Deluxe		● DM07RK NSJ	○● DC09RK NSJ	○● DC12RK NSJ		○● DC18RK NSK	○● DC24RK NSK	
	Standard Plus		● PM05SK NSA	● PM07SK NSA	○● PC09SK NSJ	○● PC12SK NSJ	● PM15SK NSJ	○● PC18SK NSK	○● PC24SK NSK
	Standard 2			● MS07ET NSA	○● S09ET NSJ	○● S12ET NSJ		○● S18ET NSK	○● S24ET NSK
Kasetonowe	1-stronne			● MT09R NU1	● MT11R NU1				
	4-stronne		● MT06R NR0	● MT08R NR0	○⊙ CT09F NR0	○⊙ CT12F NR0		○⊙ CT18F NQ0	○⊙ CT24F NB0
Kanałowe	Średni spręż						○⊙ CM18F N10	○⊙ CM24F N10	
	Niski spręż			○⊙ CL09F N50	○⊙ CL12F N50		○⊙ CL18F N60		
								○⊙ CL24F N30	
Konsole	R410a			● CQ09 NA0	● CQ12 NA0		● CQ18 NA0		

※ Wszystkie jednostki wewnętrzne z powyższej tabeli są kompatybilne z agregatami Multi F oraz F-DX na czynnik R410A.

kBTu/h	14	16	18	21	24	27	30
kW	4,1	4,7	5,3	6,2	7,0	7,9	8,8
Multi R32							

kBTu/h	40	48	56
kW	11,7	14,1	16,4
Multi F			
Multi F-DX			

Kombinacja i elastyczność

Czynnik	Możliwość podłączenia j. wewn.	Jednostki ścienne																													
		ARTCOOL Gallery		ARTCOOL Mirror				Dualcool z oczyszczaczem		DELUXE				Standard Plus				Standard 2													
		9	12	7	9	12	18	24	9	12	7	9	12	18	24	5	7	9	12	15	18	24	7	9	12	18	24				
R32	MU2R15 ULO	●	●	●	●	●			●	●	●	●	●			●	●	●	●				●	●	●						
	MU2R17 ULO	●	●	●	●	●			●	●	●	●	●			●	●	●	●				●	●	●						
	MU3R19 U21	●	●	●	●	●	●			●	●	●	●	●			●	●	●	●				●	●	●					
	MU3R21 U21	●	●	●	●	●	●			●	●	●	●	●			●	●	●	●				●	●	●					
	MU4R25 U21	●	●	●	●	●	●	●			●	●	●	●	●			●	●	●	●				●	●	●				
	MU4R27 U40	●	●	●	●	●	●	●	●			●	●	●	●	●			●	●	●	●				●	●	●			
R410a	MU5R30 U40	●	●	●	●	●	●	●			●	●	●	●	●			●	●	●	●				●	●	●				
	MU5M40 U44	●	●	●	●	●	●	●	●			●	●	●	●	●			●	●	●	●				●	●	●			
	FM40AH U34	●	●	●	●	●	●	●	●			●	●	●	●	●			●	●	●	●				●	●	●			
	FM41AH U34	●	●	●	●	●	●	●	●			●	●	●	●	●			●	●	●	●				●	●	●			
	FM48AH U34	●	●	●	●	●	●	●	●	●			●	●	●	●	●			●	●	●	●				●	●	●		
	FM49AH U34	●	●	●	●	●	●	●	●	●			●	●	●	●	●			●	●	●	●				●	●	●		
R410a	FM56AH U34	●	●	●	●	●	●	●	●	●			●	●	●	●	●			●	●	●	●				●	●	●		
	FM57AH U34	●	●	●	●	●	●	●	●	●			●	●	●	●	●			●	●	●	●				●	●	●		

Czynnik	Możliwość podłączenia j. wewn.	Jednostki kasetonowe								Jednostki kanałowe								Konsole												
		Kaseta 1-stronna		Kaseta 4-stronna						Średni/Wysoki spręż		Niski spręż				Konsole														
		9	12	5	7	9	12	18	24	18	24	9	12	18	24	9	12	18												
R32	MU2R15 ULO	●	●	●	●	●	●																							
	MU2R17 ULO	●	●	●	●	●	●																							
	MU3R19 U21	●	●	●	●	●	●	●																						
	MU3R21 U21	●	●	●	●	●	●	●																						
	MU4R25 U21	●	●	●	●	●	●	●	●																					
	MU4R27 U40	●	●	●	●	●	●	●	●	●																				
R410a	MU5R30 U40	●	●	●	●	●	●	●	●																					
	MU5M40 U44	●	●	●	●	●	●	●	●	●																				
	FM40AH U34	●	●	●	●	●	●	●	●	●																				
	FM41AH U34	●	●	●	●	●	●	●	●	●																				
	FM48AH U34	●	●	●	●	●	●	●	●	●																				
	FM49AH U34	●	●	●	●	●	●	●	●	●																				
R410a	FM56AH U34	●	●	●	●	●	●	●	●	●																				
	FM57AH U34	●	●	●	●	●	●	●	●	●																				

CZYNNIK	R32					R32			R410A			
	MULTI SPLIT					MULTI SPLIT			MULTI F-DX			
	14	16	18	21	24	27	30	40	40	48	56	
kBtu/h	14	16	18	21	24	27	30	40	40	48	56	
kW	4,1	4,7	5,3	6,2	7,0	7,9	8,8	11,7	11,7	14,1	16,4	
Wydajność energetyczna	Silnik BLDC spręż. i went.	•	•	•	•	•	•	•	•	•	•	
	Certyfikat Eurovent	•	•	•	•	•	•	•	•	•	•	
	Kontrola zmiennego napięcia			•	•	•	•	•	•	•	•	
	Lamele Wide Louver Plus	•	•	•	•	•	•	•	•	•	•	
	Optymalizacja rozdziatu czynnika	•	•	•	•	•	•	•	•	•	•	
	Rozruch oszczędzający energię			•	•	•	•	•	•	•	•	
	Kontrola mocy szczytowej	•	•	•	•	•	•	•	•	•	•	
	Oszczędny tryb Standby	•	•	•	•	•	•	•	•	•	•	
	Oszczędny tryb Standby	•	•	•	•	•	•	•	•	•	•	
Niezwadność	Sprężarka R1							•	•	•	•	
	Sprężarka Twin Rotary	•	•	•	•	•	•	•	•	•	•	
	Kontrola ciśnienia czynnika chłodniczego			•	•	•	•	•	•	•	•	
	Powłoka antykorozyjna wymiennika	•	•	•	•	•	•	•	•	•	•	
Komfort	Szybkie chłodzenie i ogrzewanie			•	•	•	•	•	•	•	•	
	Cicha praca nocna	•	•	•	•	•	•	•	•	•	•	
	Sprawdzenie błędów okablowania	•	•	•	•	•	•	•	•	•	•	
	Oprogramowanie LGMV	•	•	•	•	•	•	•	•	•	•	
	Podłączenie płytki PI-485			•	•	•	•	•	•	•	•	
	Wymuszenie trybu chłodzenia	•	•	•	•	•	•	•	•	•	•	

NAJWAŻNIEJSZE FUNKCJE

IDEALNE ROZWIĄZANIE DLA WIELU POMIESZCZEŃ



Wysoka efektywność | Niezawodność i wytrzymałość | Wygoda i komfort

Systemy multisplit LG Electronics oferują wydajne chłodzenie i ogrzewanie pomieszczeń z wykorzystaniem od dwóch do dziewięciu jednostek wewnętrznych podłączonych do jednego agregatu. Zaawansowana technologia inwerterowa gwarantuje wysoką wydajność, niskie zużycie energii elektrycznej oraz małą przestrzeń montażu w stosunku do systemów split. Szeroki typoszereg jednostek wewnętrznych pozwala dostosować wygląd systemu klimatyzacji do każdego wnętrza.



Ciesz się nowym poziomem świeżego powietrza

UVnano™ Filter Box



LG UVnano Filter Box może skutecznie tworzyć bezpieczne środowisko wewnętrzne, wyłapując i usuwając różne szkodliwe substancje, takie jak najdrobniejszy kurz, bakterie i wirusy w postaci kropelek.



Zeskanuj kod QR i dowiedz się więcej!



Proces oczyszczania powietrza



- 1) Na podstawie testu TÜV Rheinland przeprowadzonego metodą testową LG zgodnie z ISO 20743, usunięto 99,99% Staphylococcus aureus, Staphylococcus epidermidis i Klebsiella pneumonia po wystawieniu na działanie światła UV LED przez 4 godziny (Przetestowane modele: PBM13M3UA0, PBM13M2UA0, PBM13M1UA0)
- 2) Na podstawie testu KCL (Korea Conformity Laboratories) przeprowadzonego zgodnie z normą ISO 16890

Certyfikaty

Raport z certyfikacji
Wbudowany moduł LED UV testowanego modelu (PBM13M3UA0) wykazuje ponad 99,99% skuteczność sterylizacji bakterii w punktach pomiarowych filtra wstępnego w proponowanych warunkach testowych.

** Sprawzone przez TÜV Rheinland Standard

Raport z certyfikacji
Wbudowany moduł LED UV w testowanym modelu (PBM13M3UA0) ma 99,99% skuteczność sterylizacji w stosunku do wirusów (Phi X 174) w punktach pomiarowych filtra wstępnego w proponowanych warunkach testowych.

** Sprawzone przez TÜV Rheinland Standard

Filtr ePM₁, 65%

Ocena zdolności filtrowania ePM₁, 65% zgodnie z normą ISO 16890

Raport z certyfikacji



Porównanie klas filtrów

EN 779	ISO 16890 (Średnia sprawność)			ASHRAE 52.2	
	ePM ₁	ePM _{2.5}	ePM ₁₀		Coarse
G1	-	-	-	-	MERV 1-4
G2	-	-	-	30% - 50%	MERV 1-4
G3	-	-	-	45% - 65%	MERV 5
G4	-	-	-	60% - 85%	MERV 6-8
M5	5% - 35%	10% - 45%	40% - 70%	80% - 95%	MERV 8-10
M6	10% - 40%	20% - 50%	45% - 80%	> 90%	MERV 9-13
F7	40% - 65%	50% - 75%	80% - 90%	> 95%	MERV 13-14
F8	65% - 90%	75% - 95%	90% - 100%	> 95%	MERV 14-15
F9	80% - 90%	85% - 95%	90% - 100%	> 95%	MERV 16

** Przetestowane przez KCL (Korea Conformity Laboratories)
 ※ Norma ISO 16890 zapewnia procedury oceny laboratoryjnej, które w bardziej realistyczny sposób symulują rzeczywiste warunki pracy, zastępując klasy filtrów G1-F9 z normy EN 779 systemem klasyfikacji opartym na grupach cząstek stałych PM₁, PM_{2.5} i PM₁₀.
 ※ W przeciwieństwie do normy EN 779, która określa klasy filtrów, norma ISO 16890 klasyfikuje filtry według grup filtrów, oceniając ich skuteczność na podstawie zatrzymywania cząstek o rozmiarach od 0,3 μm do 10 μm. Grupa filtrów PM₁ obejmuje cząstki o wielkości ≤ 1,0 μm, PM_{2.5} obejmuje cząstki o wielkości ≤ 2,5 μm, a PM₁₀ obejmuje cząstki o wielkości ≤ 10 μm.
 ※ Sprawność minimalna jest zdefiniowana jako sprawność uzyskana po wyładowaniu elektrostatycznym filtra przed badaniem.
 ※ Sprawność średnią oblicza się poprzez uśrednienie sprawności filtra w stanie nieprzetworzonym (przed wyładowaniem elektrostatycznym) i w stanie rozładowanym.

WYDAJNOŚĆ ENERGETYCZNA A+++ / A+

Produkty o najwyższej efektywności energetycznej. Maksymalizacja oszczędności energii w celu zmniejszenia obciążeń z tytułu rachunków za prąd.

SEER / SCOP class (zgodnie z ErP)

kW	4,1	4,7	5,3	6,2	7,0	7,9	8,8
SEER	8,5	7,8	8,5	8,5	8,0	8,0	8,2
	A+++	A++	A+++	A+++	A++	A++	A++
SCOP	4,2	4,2	4,4	4,4	4,4	4,2	4,2
	A+	A+	A+	A+	A+	A+	A+

- Regulacja prądu szczytowego
- Ulepszona wymiana ciepła
- Blokada trybu pracy
- Sprężarka R1

Wysoka efektywność energetyczna

SEER
8.5



Oszczędność energii

Kontrola mocy szczytowej

Funkcja sterowania mocą szczytową utrzymuje zadane ustawienia klimatyzatora, limitując jego wydajność poniżej maksymalnego poziomu, co ogranicza zużycie energii i zmniejsza koszty użytkowania. Dzięki temu można uzyskać oszczędności w okresie szczytowego poboru energii, gdy obowiązuje droższa taryfa dzienna za energię elektryczną.

Jak uruchomić funkcję

Poziom 1
Maks. pobór mocy: 1,9 kW

Poziom 2
Maks. pobór mocy: 1,7 kW

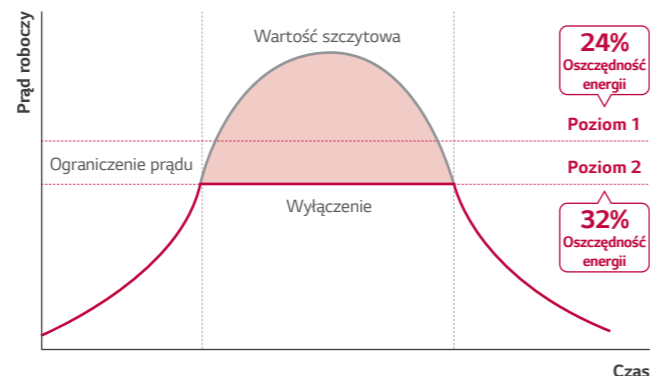
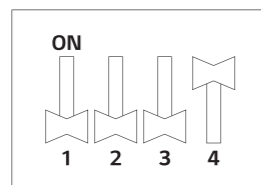
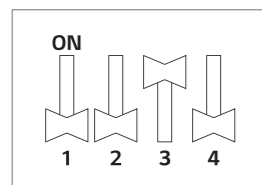

- ※ Maksymalny pobór mocy: 2,5kW
- ※ Model 7,0 kW
- ※ Wynik wewnętrznych testów LG

- ※ Funkcja kontroli mocy szczytowej ogranicza wydajność urządzenia.
- ※ FDla modelu 7,0 kW
- ※ FWynik testów wewnętrznych LG

Lamele typu Wide Louver Plus

W porównaniu z agregatami wyposażonymi w lamele konwencjonalne, technologia lameli typu Wide Louver Plus spowalnia proces oszraniania wymiennika ciepła, a przejście jednostki zewnętrznej w tryb odszraniania następuje dużo później. Technologia zwiększa wydajność grzewczą jednostki zewnętrznej o 11%, a współczynnik COP wzrasta o 6% w stosunku do modeli z konwencjonalnymi lamelami.

Opóźnienie procesu odszraniania

Wymiennik zaprojektowano tak aby maksymalnie ograniczyć szybkość zaladania, co zmniejsza częstotliwość jego odszraniania.

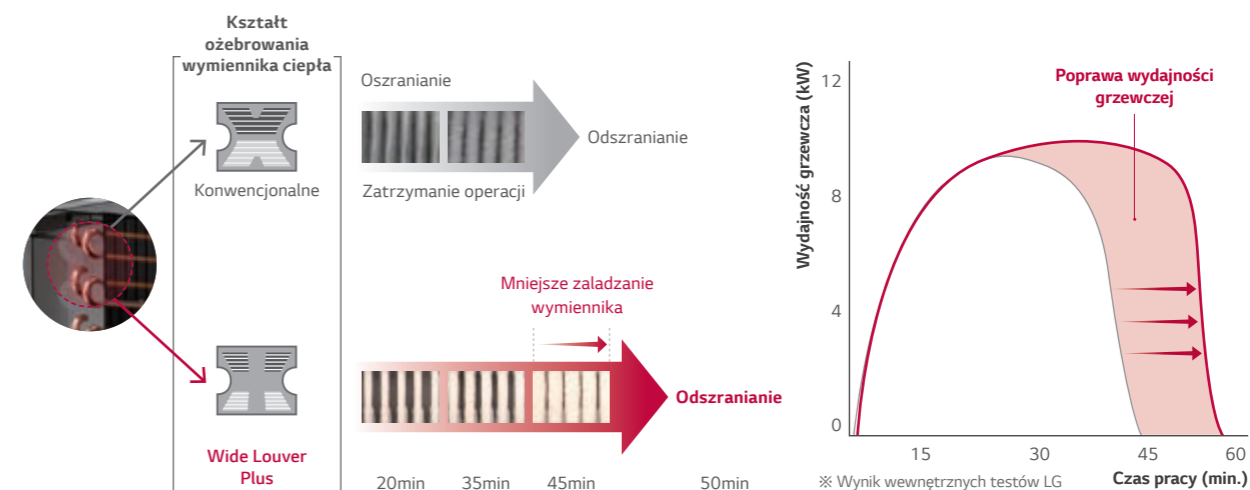

Blokada trybu pracy

Blokada trybu pracy zapobiega zjawisku jednoczesnej pracy różnych jednostek w trybach chłodzenia i ogrzewania. Włączenia blokady danego trybu pracy można dokonać zdalnym sterownikiem lub odpowiednio ustawiając przełącznik na płytce PCB jednostki.



*Ustawienie Dip switch ma pierwszeństwo

Sprężarka R1

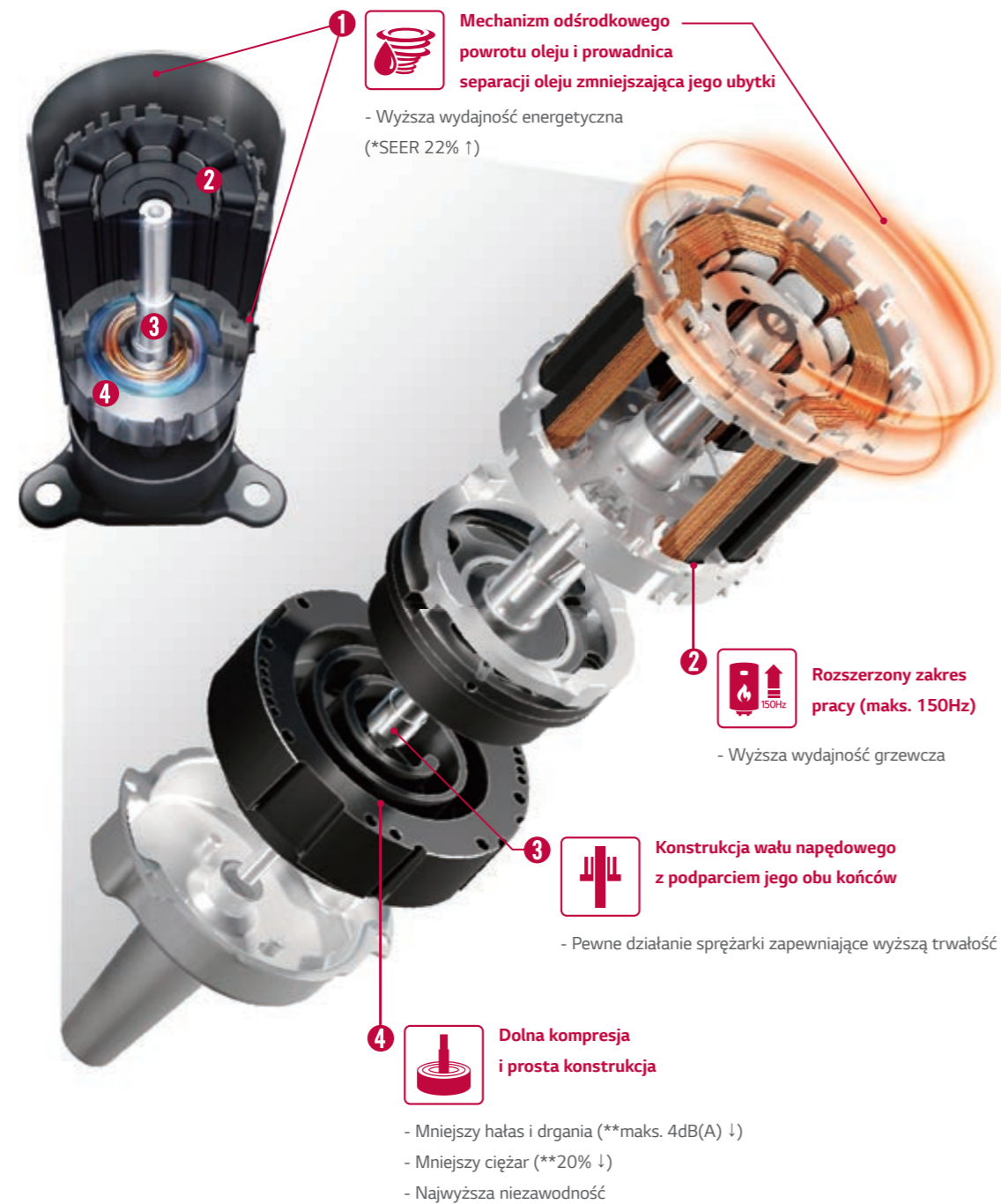

For more LG Air Conditioner information, please visit our Youtube channel through QR code.

* Wynik testu wewnętrznego LG, oparty na pojedynczej kasecie 10 kW
** Wynik testu wewnętrznego LG, oparty na konwencjonalnej sprężarce (typ GPT442M)
※ Zastosowanie sprężarki R1 ※ Model: 40-56k (7 modeli)

Rewolucyjna sprężarka spiralna

W celu uzyskania wysokiej wydajności i niezawodności zastosowano sprężarkę spiralną nowego typu. W porównaniu z konwencjonalną sprężarką spiralną, ten typ sprężarki jest bardziej zaawansowany. Szczególnie poprawiono ruch przechylania się zespołu spirali. Ponadto, w odniesieniu do poprzedniego modelu, został zwiększony zakres roboczy sprężarki.

- Sprężarka spiralna o prostej konstrukcji
- Wysoka wydajność (małe obciążenie przy niskiej prędkości / całkowita wydajność)
- Niski poziom hałasu (możliwa wysoka prędkość)
- Poprawiony ruch przechylania się zespołu spirali
- 20% zmniejszenie ciężaru (w odniesieniu do sprężarki konwencjonalnej)

※ Zastosowano w modelach: UU36WR, UU37WR, UU42WR, UU43WR, UU48WR, UU49WR, UU60WR, UU61WR

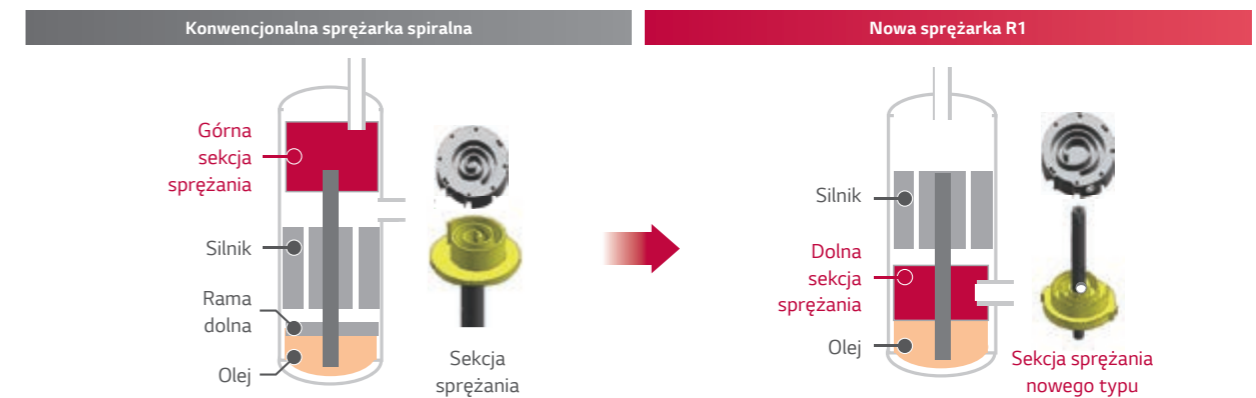

Sezonowa efektywność energetyczna

Wzrost efektywności o SEER 22% i SCOP 5% w stosunku do rotacyjnej.

※ Multi 40k

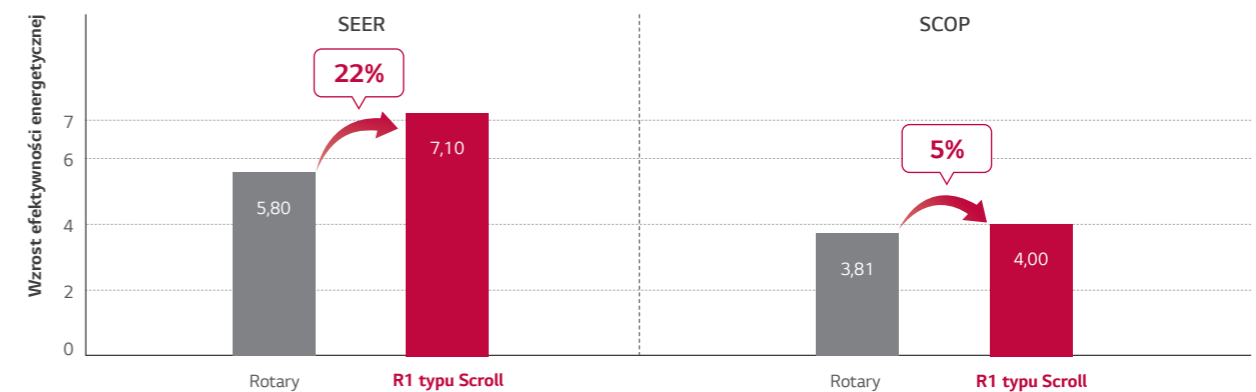

Szeroki zakres pracy

- Optymalna praca zarówno w trybie chłodzenia jak i ogrzewania
- Najwyższa prędkość obrotowa (do 150 Hz)
- Płynna praca z niskim obciążeniem (częstotliwość do 10 Hz)
- Wzrost efektywności i komfortu użytkowników

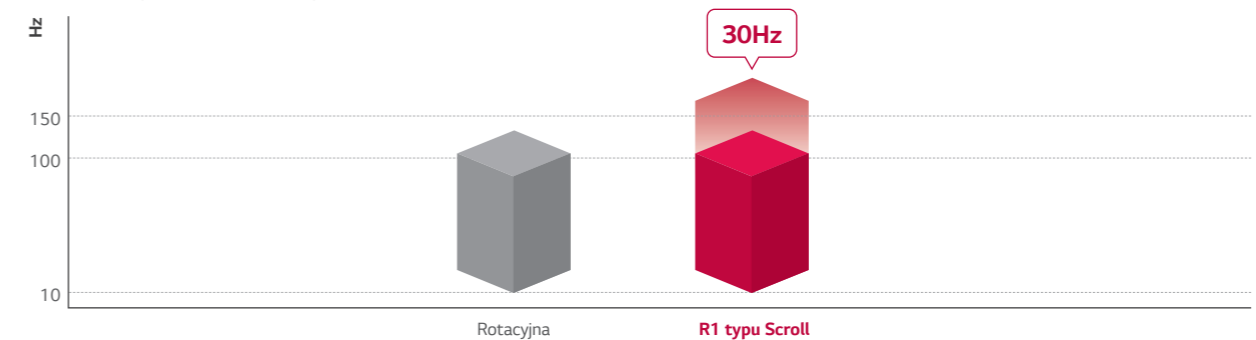



EKSTREMALNA WYTRZYMAŁOŚĆ

Bezpieczeństwo i trwałość produktu zapewniają: zaawansowana sprężarka BLDC Dual Inverter, inteligentne czujniki oraz wymiennik ciepła z powłoką antykorozyjną Black Fin.

- Ulepszona sprężarka BLDC Dual Inverter
- Szeroki zakres pracy
- Odporna na korozję powłoka Black Fin

Ulepszona sprężarka BLDC Dual Inverter

Części sprężarki Dual Inverter zostały ulepszone, aby zapewnić dłuższą żywotność.

Optymalizacja przepływu czynnika

Przepływ czynnika przez sprężarkę zoptymalizowano, tak aby zapobiec utracie oleju.

Optymalizacja zasysania czynnika

Zredukowano straty i ulepszono odzysk oleju po stronie ssawnej sprężarki.

Ochrona powierzchni przed tarciami

Wał został specjalnie wypolerowany i zaimpregnowany.

Podwójny rotor (Twin Rotary)

Górna i dolna część rotora poprawiły zrównoważenie wału powodując zmniejszenie momentu obrotowego o 45%. Uzyskano mniejsze wibracje i niższy poziom hałasu sprężarki.

Ulepszone uzwojenie silnika

Przeźren olejową sprężarki zwiększono o 50% oraz ulepszono sposób chłodzenia silnika. stator coil.

Sprężarka inwerterowa Twin Rotary

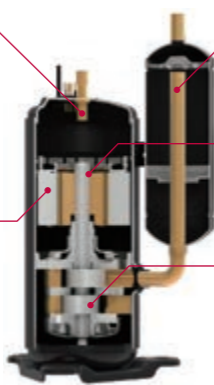

Szeroki zakres pracy

Dzięki szerokiemu zakresowi pracy, modele wykorzystujące czynnik chłodniczy R32 nadają się do chłodzenia i ogrzewania w sezonie zimowym.

Tryb chłodzenia

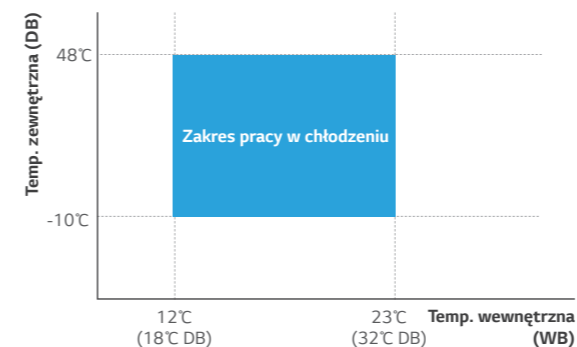

Tryb ogrzewania

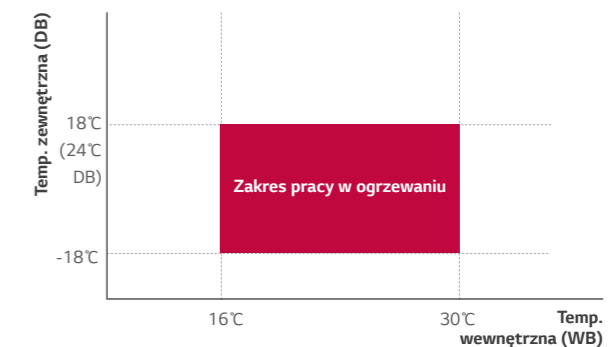

Odporna na korozję powłoka Black Fin

Czarna powłoka chroni wymiennik przed korozją powodowaną przez sól morską lub zanieczyszczeniami. Powłoka hydrofilowa chroni powłokę antykorozyjną oraz zapobiega gromadzeniu się wody na wymienniku, co pozytywnie wpływa na zapobieganie korozji. Dodatkowo przyspieszony odpływ wody z wymiennika powoduje jego mniejsze załadanie w trybie grzania wydłużając okres pracy pomiędzy cyklami odszraniania.

Dłuższa żywotność, niższe koszty utrzymania

Warstwa hydrofilowa (odpływ wody)

Hydrofilowa powłoka minimalizuje gromadzenie się wilgoci na wymienniku

Żywica epoksydowa (odporność na korozję)

Czarna powłoka zapewnia silną ochronę przed korozją.

Aluminum Fin

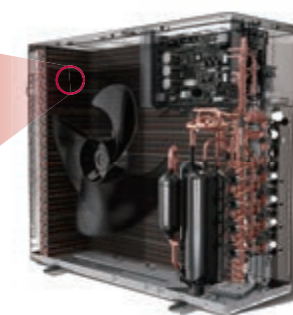
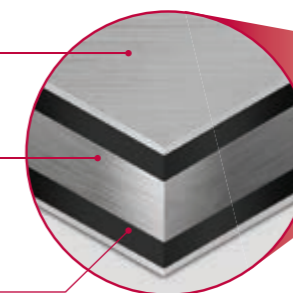

Zweryfikowana ochrona



※ Weryfikacja odporności na korozję
- Metoda badania B wg ISO21207
- ASTM B117 / ISO 9227 (10 000 godzin)

KOMFORT

Klimatyzatory LG zapewniają maksymalny poziom komfortu, a przemyślana konstrukcja sprawia, że są proste w montażu i serwisie



- Zaplanowane działanie (harmonogram)
- Szybkie chłodzenie i ogrzewanie dzięki systemowi inteligentnych czujników
- LGMV Mobile
- Pump down
- Łatwe rozwiązywanie problemów
- Kontrola błędów w okablowaniu
- Tryb cichej pracy

Zaplanowane działanie (harmonogram)

Można ustawić do 30 harmonogramów na jeden dzień lub tydzień.

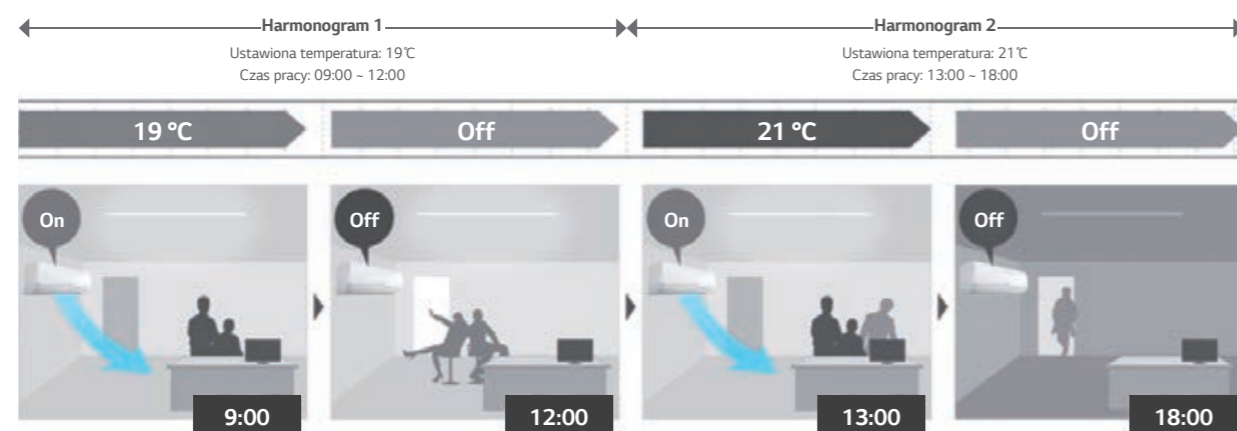

※ : Te funkcje wymagają połączenia z przewodowym sterownikiem

Premium

- Dziennie 5 harmonogramów
- Do 35 harmonogramów na tydzień

Standard III

- Do 30 harmonogramów na jeden dzień lub tydzień

Standard II

- Dziennie 2 harmonogramy
- Maksymalnie 14 harmonogramów na tydzień

Szybkie chłodzenie i ogrzewanie dzięki inteligentnym czujnikom

Dzięki systemowi Smart Sensor (kontrola ciśnienia i temperatury), możesz zaoszczędzić czas potrzebny do osiągnięcia żądanej temperatury. Dzięki LG Multi Split możesz doświadczyć szybkiego i niezawodnego działania.

Wydajność systemu inteligentnych czujników

System inteligentnych czujników skraca czas osiągnięcia żądanej temperatury do 30% w chłodzeniu i 44% w ogrzewaniu. 44% w przypadku ogrzewania, przy zachowaniu wysokiego poziomu dokładności i stabilności.

Chłodzenie

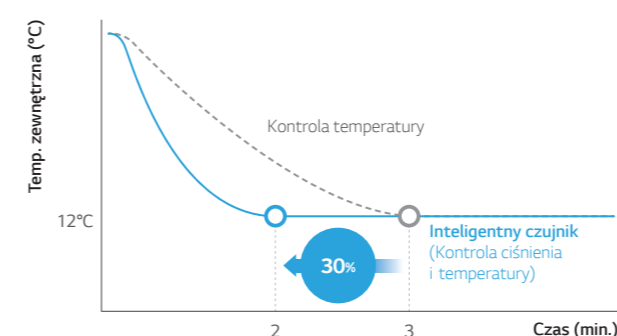

* Wynik wewnętrznych testów LG

Ogrzewanie

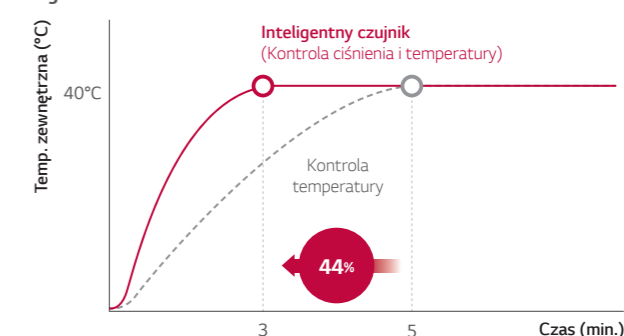

Dlaczego system inteligentnych czujników?

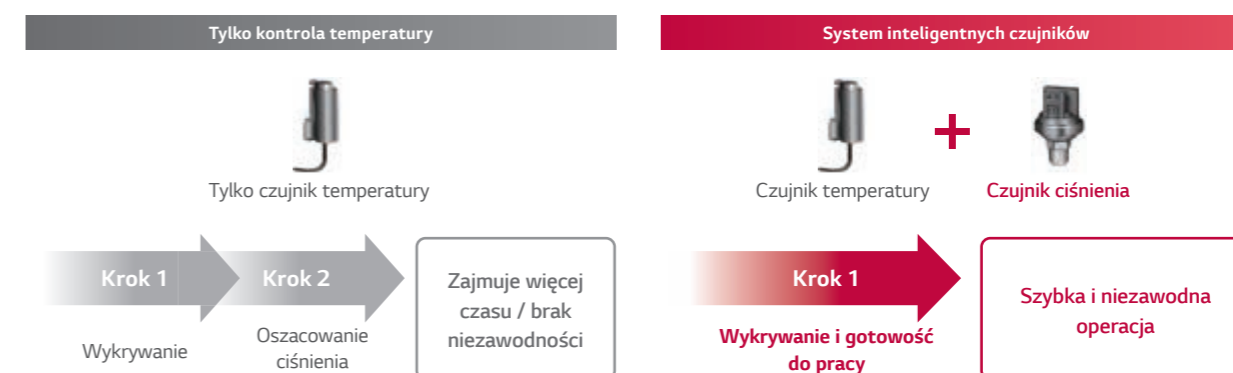

- Szybka reakcja dzięki wykrywaniu z gotowością do pracy,
- Zapewnia osiągnięcie docelowego punktu wydajności.

Konfiguracja inteligentnych czujników

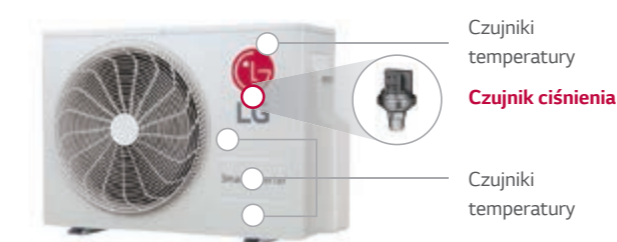

Każda marka posiada czujniki temperatury, jednak LG posiada kilka czujników temperatury, a także czujnik ciśnienia w celu bezpośredniego wykrywania ciśnienia czynnika chłodniczego, co zapewnia szybkie chłodzenie i ogrzewanie. Tylko LG ma dla Ciebie unikalny system inteligentnych czujników!

Ilość uszkodzeń jednostki zewnętrznej

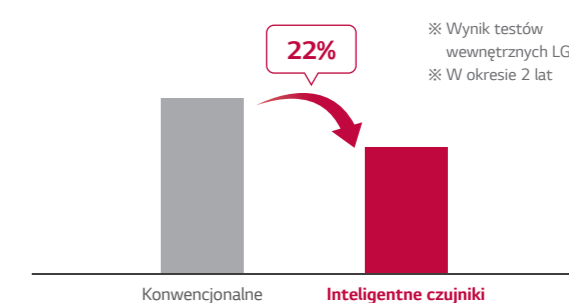

Monitorowanie za pomocą LGMV

Oprogramowanie LGMV znacznie ułatwia sterowanie i monitorowanie urządzeń klimatyzacyjnych. Odpowiednie informacje są prezentowane w zależności od rodzaju urządzeń.

Wersja na PC

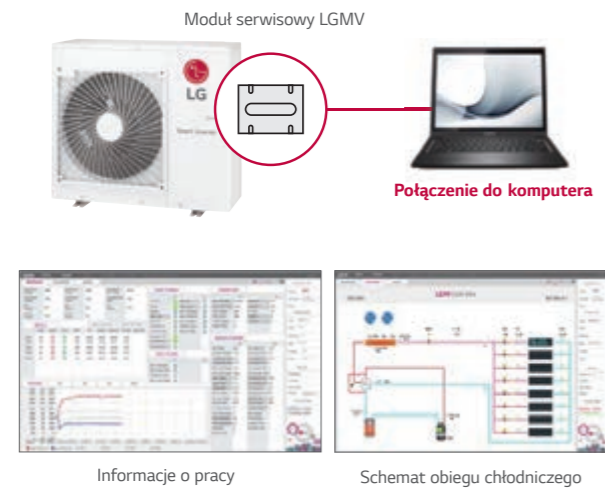

- Informacje o jednostkach wewn. i zewn.
- Widok cyklu i zaworów
- Czujniki i elementy elektryczne
- Schemat obiegu chłodniczego
- Wykresy pracy

Wersja na smartfon



- Monitoring cyklu
- Diagnoza
- Instalacja
- Mądre zarządzanie

※ Wyszukaj „Mobile LGMV” w sklepie Google lub Apple, a następnie pobierz aplikację.
 ※ Modem Wi-Fi LGMV jest wymagany jako opcja.

Wymuszony tryb chłodzenia

Funkcja wymuszenia trybu chłodzenia pozwala na uzupełnienie lub pobranie czynnika chłodniczego niezależnie od temperatury wewnętrznej. Funkcja ta jest również bardzo użyteczna w sytuacjach związanych z przenoszeniem lub naprawą jednostek wewnętrznych.

Doładowanie czynnika chłodniczego

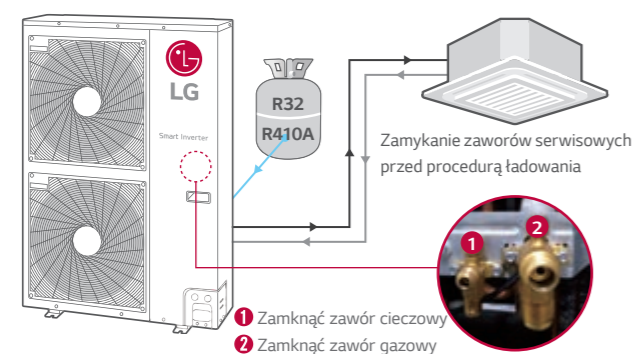

Możliwe jest wymuszone wypompowanie czynnika chłodniczego zimą, gdy warunki wewnątrz lub na zewnątrz mogą nie odpowiadać zakresowi pracy.

Wypompowanie czynnika chłodniczego

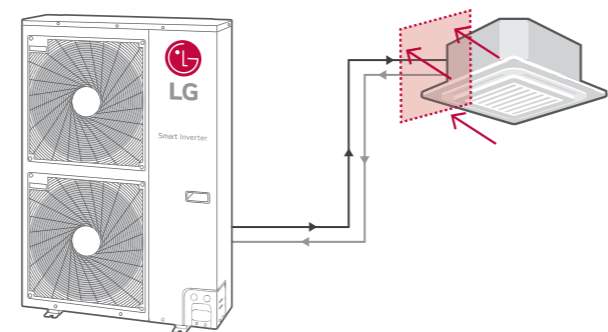

Łatwe rozwiązywanie problemów

Stan pracy jest rejestrowany do momentu wystąpienia usterki. Inżynier serwisowy może łatwiej przeanalizować przyczynę awarii podczas konserwacji.

Konwencjonalne	Multi Split (Tylko LG)
Inżynier serwisu musi po kolei szukać wielu przyczyn awarii.	Inżynier serwisu może zdiagnozować przyczyny awarii na podstawie zarejestrowanych danych.
Zdiagnozowanie źródła kłopotów wymaga zbyt dużego wysiłku	Oszczędź czas i popraw dokładność diagnozowania usterek
	Stan pracy był rejestrowany do 3 minut przed awarią.
	Serwisant może sprawdzić zarejestrowane dane za pomocą smartfona, gdy moduł Wi-Fi jest zainstalowany w jednostce zewnętrznej.

Sprawdzenie błędów okablowania

Funkcja sprawdzenia błędów okablowania umożliwia instalatorom kontrolę poprawności wykonania okablowania sterującego. Dotychczas błędne podłączenie przewodów komunikacyjnych skutkowało czasochłonnym sprawdzaniem każdego połączenia z osobna. Dzięki funkcji sprawdzenia błędów okablowania znaczenie ulega skróceniu czas instalacji i sprawdzenia wykonanych połączeń.

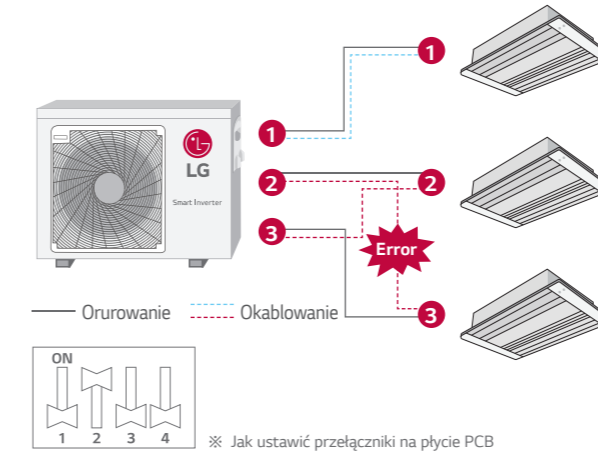

Sygnalizacja LED

- Jeżeli okablowanie jest poprawne zielona dioda LED będzie się świecić w sposób ciągły.
- Jeżeli okablowanie jest błędne
- Czerwona dioda LED oznacza numer rurociągu
- Zielona dioda LED oznacza numer okablowania

Przykład jeżeli czerwona dioda błyska 2 razy a zielona 3, to drugi rurociąg podłączono do 3 jednostki.

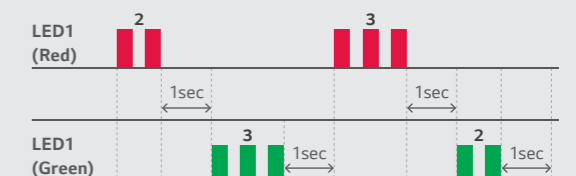

Tryb cichej pracy nocnej

Poziom hałas jednostki zewnętrznej w trybie pracy nocnej może zostać obniżony nawet o 6 dB(A) poprzez ustawienie przełącznika na płycie PCB.

Tryb chłodzenia

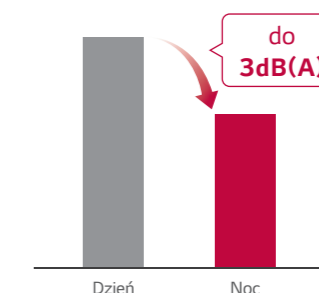
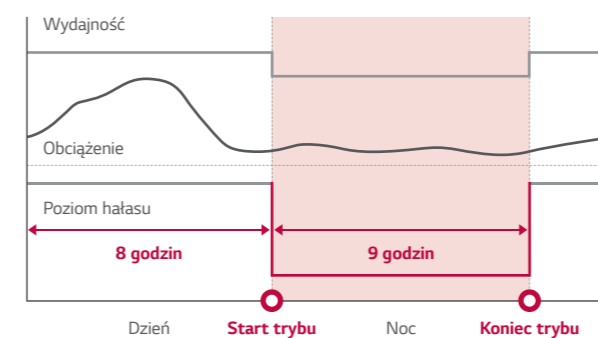

※ Funkcja ta jest dostępna tylko w trybie chłodzenia.
 ※ Jeśli chcesz zatrzymać tryb nocny, zmień przełącznik na płycie PCB.

R32 MULTI SPLIT



LG bierze udział w programie certyfikacji urządzeń klimatyzacyjnych Eurovent. Dane dostępne na: www.eurovent-certification.com

JEDNOSTKA ZEWNĘTRZNA				MU2R15.ULO	MU2R17.ULO
Sprężarka	Rodzaj			Podwójna rotacyjna	Podwójna rotacyjna
Wydajność *	Chłodzenie	Min. / Nom. / Maks.	kW	0,9 / 4,1 / 4,7	0,9 / 4,7 / 5,4
	Ogrzewanie	Min. / Nom. / Maks.	kW	1,0 / 4,7 / 5,4	1,0 / 5,3 / 5,7
Pobór mocy *	Chłodzenie	Min. / Nom. / Maks.	kW	0,2 / 1,0 / 1,4	0,2 / 1,3 / 1,7
	Ogrzewanie	Min. / Nom. / Maks.	kW	0,2 / 1,1 / 1,4	0,2 / 1,3 / 1,6
Prąd roboczy	Chłodzenie	Min. / Nom. / Maks.	A	1,1 / 4,6 / 6,4	1,1 / 5,6 / 7,9
	Ogrzewanie	Min. / Nom. / Maks.	A	1,1 / 4,9 / 6,6	1,1 / 5,5 / 7,6
EER				4,14	3,75
COP				4,38	4,22
SEER				8,50	7,80
SCOP				4,20	4,20
Wydajność projektowa ERP (przy -10°C)			kW	4,10	4,10
Klasa sezonowej efektywności energetycznej	Chłodzenie / Ogrzewanie		(skala od A+++ do D)	A+++ / A+	A++ / A+
Roczne zużycie energii	Chłodzenie / Ogrzewanie			169 / 1 367	210 / 1 367
Przepływ powietrza	Nom.		m ³ /min	28,2	28,2
Poziom ciśnienia akustycznego	Chłodzenie	Nom.	dB(A)	48	48
	Ogrzewanie	Nom.	dB(A)	51	51
Poziom mocy akustycznej	Chłodzenie	Maks.	dB(A)	61	63
Wymiary	Szer. x wys. x głęb.		mm	770 x 545 x 288	770 x 545 x 288
Ciężar netto			kg	36	36
Czynnik chłodniczy	Rodzaj			R32	R32
	Il. fabryczna (max dł. Inst. 15,0 m)		kg	1,1	1,1
	Dawka dodatkowa		g/m	20	20
	GWP			675	675
	tCO ₂ eq			0,74	0,74
Zakres pracy (temp. zewn.)	Chłodzenie	Min. - Maks.	°C DB	-10 / 48	-10 / 48
	Ogrzewanie	Min. - Maks.	°C WB	-18 / 18	-18 / 18
Zasilanie			Ø / V / Hz	1 / 220-240 / 50	1 / 220-240 / 50
Przewody zasilające			N x mm ²	3 x 2,5	3 x 2,5
Przewody sterowania			N x mm ²	4 x 1,5	4 x 1,5
Zabezpieczenie			A	15	15
Całkowita długość orurowania			m	30	30
Długość pojedynczego odgałęzienia		Maks.	m	20	20
Różnica wysokości	Jedn. wewn. - Jedn. zewn.	Maks.	m	15	15
	Jedn. wewn. - Jedn. wewn.	Maks.	m	7,5	7,5
Przyłącza rur	Ciecz		mm (cale) x N	Ø6,35 (1/4) x 2	Ø6,35 (1/4) x 2
	Gaz		mm (cale) x N	Ø9,52 (3/8) x 2	Ø9,52 (3/8) x 2

Uwagi:

1. Wydajności zmierzone w następujących warunkach:
Chłodzenie: - Temp. wewn. 27°C termometr suchy (DB) / 19°C termometr mokry (WB)
- Temp. zewn. 35°C termometr suchy (DB) / 24°C termometr mokry (WB)
Ogrzewanie: - Temp. wewn. 20°C termometr suchy (DB) / 15°C termometr mokry (WB)
- Temp. zewn. 7°C termometr suchy (DB) / 6°C termometr mokry (WB)
Długość orurowania - Długość odgałęzień 7,5m - Zerowa różnica poziomów

2. * - Patrz "Tabela kombinacji".
3. Ze względu na naszą politykę innowacji niektóre dane techniczne mogą ulec zmianie bez powiadomienia.
4. Podłączone powinny być co najmniej dwie jednostki wewnętrzne.
5. Minimalny współczynnik wydajności kombinacji powinien być powyżej 40%.
6. Produkt zawiera fluorowane gazy cieplarniane (R32).

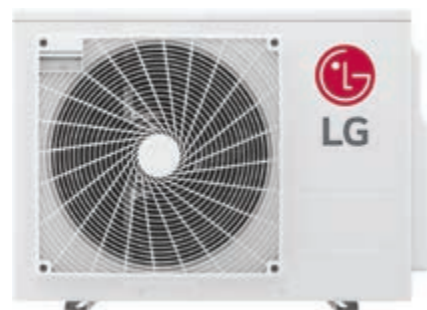

LG bierze udział w programie certyfikacji urządzeń klimatyzacyjnych Eurovent. Dane dostępne na: www.eurovent-certification.com

JEDNOSTKA ZEWNĘTRZNA				MU3R19.U21	MU3R21.U21	MU4R25.U21
Sprężarka	Rodzaj			Podwójna rotacyjna	Podwójna rotacyjna	Podwójna rotacyjna
Wydajność *	Chłodzenie	Min. / Nom. / Maks.	kW	1,1 / 5,3 / 6,3	1,1 / 6,2 / 7,3	1,1 / 7,0 / 8,5
	Ogrzewanie	Min. / Nom. / Maks.	kW	1,2 / 6,3 / 7,3	1,2 / 7,0 / 7,8	1,2 / 8,1 / 9,1
Pobór mocy *	Chłodzenie	Min. / Nom. / Maks.	kW	0,3 / 1,1 / 2,0	0,3 / 1,4 / 2,5	0,3 / 1,8 / 2,8
	Ogrzewanie	Min. / Nom. / Maks.	kW	0,3 / 1,3 / 2,0	0,3 / 1,5 / 2,4	0,3 / 1,8 / 2,9
Prąd roboczy	Chłodzenie	Min. / Nom. / Maks.	A	1,3 / 5,0 / 9,2	1,3 / 6,5 / 11,1	1,3 / 8,0 / 12,6
	Ogrzewanie	Min. / Nom. / Maks.	A	1,3 / 5,7 / 9,2	1,3 / 6,9 / 10,8	1,3 / 8,3 / 12,9
EER				4,75	4,28	4,00
COP				5,00	4,60	4,40
SEER				8,50	8,50	8,00
SCOP				4,40	4,40	4,40
Wydajność projektowa ERP (przy -10°C)			kW	5,20	5,20	5,40
Klasa sezonowej efektywności energetycznej	Chłodzenie / Ogrzewanie		(skala od A+++ do D)	A+++ / A+	A+++ / A+	A++ / A+
Roczne zużycie energii	Chłodzenie / Ogrzewanie			217 / 1,655	253 / 1,655	308 / 1,718
Przepływ powietrza	Nom.		m ³ /min	50	50	50
Poziom ciśnienia akustycznego	Chłodzenie	Nom.	dBA	48	49	50
	Ogrzewanie	Nom.	dBA	53	54	54
Poziom mocy akustycznej	Chłodzenie	Maks.	dBA	63	64	66
Wymiary	Szer. x wys. x głęb.		mm	870 x 650 x 330	870 x 650 x 330	870 x 650 x 330
Ciężar netto			kg	46	46	46,2
Czynnik chłodniczy	Rodzaj			R32	R32	R32
	Il. fabryczna (max dt. Inst. 22,5 m)		kg	1,4	1,4	1,4
	Dawka dodatkowa		g/m	20	20	20
	GWP			675	675	675
	tCO ₂ eq			0,945	0,945	0,945
Zakres pracy (temp. zewn.)	Chłodzenie	Min. - Maks.	°C DB	-10 - 48	-10 - 48	-10 - 48
	Ogrzewanie	Min. - Maks.	°C WB	-18 - 18	-18 - 18	-18 - 18
Zasilanie			Ø / V / Hz	1 / 220-240 / 50	1 / 220-240 / 50	1 / 220-240 / 50
Przewody zasilające			N x mm ²	3 x 2,5	3 x 2,5	3 x 2,5
Przewody sterowania			N x mm ²	4 x 1,5	4 x 1,5	4 x 1,5
Zabezpieczenie			A	25	25	25
Całkowita długość orurowania			m	50	50	70
Długość pojedynczego odgałęzienia		Maks.	m	25	25	25
Różnica wysokości	Jedn. wewn. - Jedn. zewn.	Maks.	m	15	15	15
	Jedn. wewn. - Jedn. wewn.	Maks.	m	7,5	7,5	7,5
Przyłącza rur	Ciecz		mm (cale) x N	Ø 6,35 (1/4) x 3	Ø 6,35 (1/4) x 3	Ø 6,35 (1/4) x 4
	Gaz		mm (cale) x N	Ø 9,52 (3/8) x 3	Ø 9,52 (3/8) x 3	Ø 9,52 (3/8) x 4

Uwagi:

- Wydajności zmierzone w następujących warunkach:
Chłodzenie: - Temp. wewn. 27°C termometr suchy (DB) / 19°C termometr mokry (WB)
- Temp. zewn. 35°C termometr suchy (DB) / 24°C termometr mokry (WB)
Ogrzewanie: - Temp. wewn. 20°C termometr suchy (DB) / 15°C termometr mokry (WB)
- Temp. zewn. 7°C termometr suchy (DB) / 6°C termometr mokry (WB)
Długość orurowania - Długość odgałęzień 7,5m - Zerowa różnica poziomów
- * : Patrz "Tabela kombinacji".
- Ze względu na naszą politykę innowacji niektóre dane techniczne mogą ulec zmianie bez powiadomienia.
- Podłączone powinny być co najmniej dwie jednostki wewnętrzne.
- Minimalny współczynnik wydajności kombinacji powinien być powyżej 40%.
- Produkt zawiera fluorowane gazy cieplarniane (R32).



LG bierze udział w programie certyfikacji urządzeń klimatyzacyjnych Eurovent. Dane dostępne na: www.eurovent-certification.com

JEDNOSTKA ZEWNĘTRZNA				MU4R27.U40	MU5R30.U40
Sprężarka	Rodzaj			Podwójna rotacyjna	Podwójna rotacyjna
Wydajność *	Chłodzenie	Min. / Nom. / Maks.	kW	1,3 / 7,9 / 9,5	1,3 / 8,8 / 10,6
	Ogrzewanie	Min. / Nom. / Maks.	kW	1,5 / 9,1 / 10,6	1,5 / 10,1 / 12,1
Pobór mocy *	Chłodzenie	Min. / Nom. / Maks.	kW	0,4 / 1,8 / 2,9	0,4 / 2,0 / 3,4
	Ogrzewanie	Min. / Nom. / Maks.	kW	0,6 / 2,1 / 3,4	0,6 / 2,2 / 3,6
Prąd roboczy	Chłodzenie	Min. / Nom. / Maks.	A	1,9 / 8,1 / 13,1	1,9 / 9,1 / 15,2
	Ogrzewanie	Min. / Nom. / Maks.	A	2,8 / 9,4 / 15,3	2,8 / 9,7 / 16,3
EER				4,39	4,40
COP				4,39	4,70
SEER				8,00	8,20
SCOP				4,20	4,20
Wydajność projektowa ERP (przy -10°C)			kW	7,00	7,40
Klasa sezonowej efektywności energetycznej	Chłodzenie / Ogrzewanie		(skala od A+++ do D)	A++ / A+	A++ / A+
Roczne zużycie energii	Chłodzenie / Ogrzewanie			346 / 2,333	376 / 2,467
Przepływ powietrza	Nom.		m ³ /min	60	60
Poziom ciśnienia akustycznego	Chłodzenie	Nom.	dBA	50	50
	Ogrzewanie	Nom.	dBA	54	54
Poziom mocy akustycznej	Chłodzenie	Maks.	dBA	65	66
Wymiary	Szer. x wys. x głęb.		mm	950 x 834 x 330	950 x 834 x 330
Ciężar netto			kg	61	61
Czynnik chłodniczy	Rodzaj			R32	R32
	Il. fabryczna (max dt. Inst.)		kg	2,3 (30m)	2,6 (37,5m)
	Dawka dodatkowa		g/m	20	20
	GWP			675	675
	tCO ₂ eq			1,55	1,76
Zakres pracy (temp. zewn.)	Chłodzenie	Min. - Maks.	°C DB	-10 - 48	-10 - 48
	Ogrzewanie	Min. - Maks.	°C WB	-18 - 18	-18 - 18
Zasilanie			Ø / V / Hz	1 / 220-240 / 50	1 / 220-240 / 50
Przewody zasilające			N x mm ²	3 x 2,5	3 x 2,5
Przewody sterowania			N x mm ²	4 x 1,5	4 x 1,5
Zabezpieczenie			A	25	25
Całkowita długość orurowania			m	70	75
Długość pojedynczego odgałęzienia		Maks.	m	25	25
Różnica wysokości	Jedn. wewn. - Jedn. zewn.	Maks.	m	15	15
	Jedn. wewn. - Jedn. wewn.	Maks.	m	7,5	7,5
Przyłącza rur	Ciecz		mm (cale) x N	Ø 6,35 (1/4) x 4	Ø 6,35 (1/4) x 5
	Gaz		mm (cale) x N	Ø 9,52 (3/8) x 4	Ø 9,52 (3/8) x 5

Uwagi:

- Wydajności zmierzone w następujących warunkach:
Chłodzenie: - Temp. wewn. 27°C termometr suchy (DB) / 19°C termometr mokry (WB)
- Temp. zewn. 35°C termometr suchy (DB) / 24°C termometr mokry (WB)
Ogrzewanie: - Temp. wewn. 20°C termometr suchy (DB) / 15°C termometr mokry (WB)
- Temp. zewn. 7°C termometr suchy (DB) / 6°C termometr mokry (WB)
Długość orurowania - Długość odgałęzień 7,5m - Zerowa różnica poziomów
- * : Patrz "Tabela kombinacji".
- Ze względu na naszą politykę innowacji niektóre dane techniczne mogą ulec zmianie bez powiadomienia.
- Podłączone powinny być co najmniej dwie jednostki wewnętrzne.
- Minimalny współczynnik wydajności kombinacji powinien być powyżej 40%.
- Produkt zawiera fluorowane gazy cieplarniane (R32).

Ciesz się nowym poziomem świeżego powietrza

AirCare Complete System™ w jednostkach ściennych

LG DUALCOOL, LG ARTCOOL wnoszą świeżość natury do Twojego domu. Całkowicie nowy system AirCare Complete wykorzystuje proces filtracji z UVnano™ i jonizatorem, który usuwa drobny kurz, a nawet bakterie, zapewniając, że powietrze, którym oddychasz, jest zawsze świeże. Oddychaj naturą - bezpośrednio w domu.

ART COOL™ MIRROR

Auto oczyszczanie
Automatycznie osusza wilgoć zgromadzoną w urządzeniu, aby zapobiec tworzeniu się brudnych i szkodliwych cząsteczek.

Filtr wstępny
Od samego początku zatrzymuje duże cząsteczki kurzu.

Allergy Filter
Pozbądź się czynników wywołujących alergie, takich jak unoszące się w powietrzu roztocza kurzu domowego.

UVnano™
Utrzymuje czysty wentylator w 99,99% od bakterii z lampą LED UV, aby zapewnić świeże i czyste powietrze.

Plasmaster™ Ionizer+
Zapewnij sobie chłód i zadbaj o zdrowe powietrze, usuwając 99,9%* przywierających do niego bakterii i dezodorując je.

nowości

UVnano™

W LG DUALCOOL zastosowano nową technologię UV LED "UVnano", która dzięki światłu ultrafioletowemu utrzymuje wentylator (we wnętrzu jednostki wewnętrznej) w 99,99% wolny od bakterii, co sprawia, że również powietrze przez niego przepływające jest czyste.

※ UVnano to wspólne określenie marketingowe, które dotyczy całego sprzętu gospodarstwa domowego firmy LG Electronics. Powstało ze złożeniem słów UV (ultrafiolet) i nanometr (jednostka długości).

Co to jest UVnano i jak to działa?

- Emituje promienie ultrafioletowe o długości fal UVC, które bezpośrednio uszkadzają DNA mikroorganizmów (bakterii, pleśni, wirusów), uniemożliwiając ich namnażanie.
- Wysoka absorpcja przez DNA przy długości fali od 260 do 270 nm.

Efektywność absorpcji przez DNA w zależności od długości fali

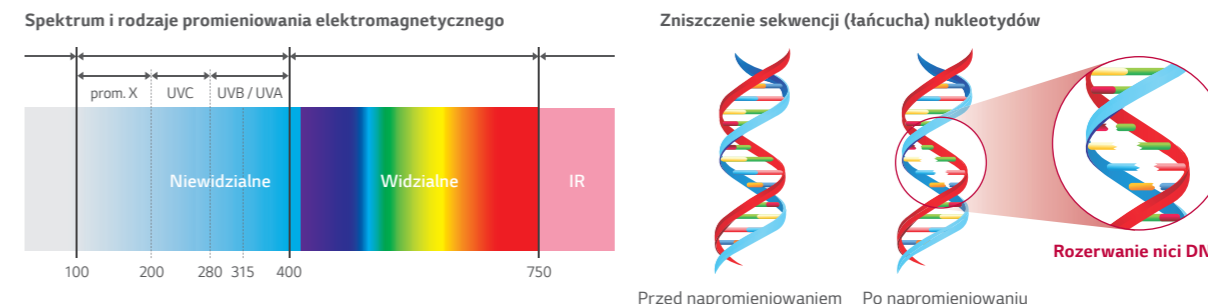

Światło ultrafioletowe jest formą promieniowania, które nie jest widoczne dla ludzkiego oka. Znajduje się ono w niewidzialnej części "widma elektromagnetycznego". Energia promieniowania (promieniowanie) jest emitowana przez wiele obiektów - żarówka, trzaskający ogień i gwiazdy to tylko niektóre przykłady obiektów emitujących promieniowanie.

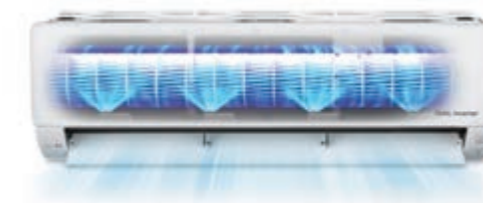

Produkty wykorzystujące promieniowanie UVC

Produkty LG				Inne produkty			
Nawilżacz	Klimatyzator	Oczyszczacz wody	Chłodziarka	Sprzęty kuchenne	Słuchawki douszne	Zestaw chirurgiczny	Robot czyszczący powietrze

Korzyści i potwierdzenie

Wentylator 99,99% jest wolny od bakterii zapewniając czystszy nawiew powietrza

Wynik badania



Usuwa do **99,99%** bakterii z wentylatora.



※ Warunki badawcze
- Model badawczy: S3NM12JL1GA(SJ), S3NM24K21GA(SK)
- Norma badania: Metoda badawcza LG z zastosowaniem normy ISO 20743:2007
- Bakterie: Staphylococcus aureus, Staphylococcus epidermidis, Klebsiella pneumoniae

Auto Cleaning

Wnętrze klimatyzatora jest utrzymywane w czystości dzięki osuszaniu wymiennika ciepła, a następnie ponownej sterylizacji.

※ Specyfikacje mogą się różnić w zależności od modelu.

Problem

Główną przyczyną pojawiania się przykrego zapachu z klimatyzatora są pleśnie i bakterie powstające w wymienniku ciepła. Bakterie te mogą się rozprzestrzeniać, gdy wymiennik ciepła pozostaje mokry.

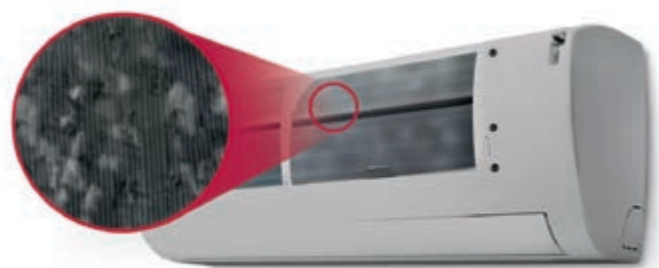

Jak to działa

Czyszczenie filtra podczas normalnego przepływu powietrza

Kompleksowa funkcja automatycznego oczyszczania zapobiega rozwojowi bakterii i pleśni w wymienniku ciepła, zapewniając użytkownikowi przyjemniejsze i bardziej komfortowe otoczenie.

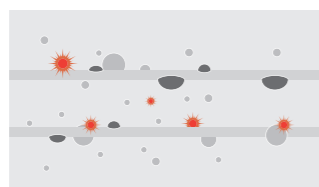

Dzięki wyeliminowaniu wilgoci i bakterii pozostających w klimatyzatorze, funkcja automatycznego oczyszczania usuwa wszystkie substancje, które mogą być szkodliwe dla organizmu ludzkiego.

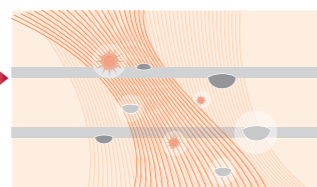

Dzięki zaawansowanej funkcji odświeżania środowisko wewnętrzne pozostaje bezwonne.



Poprzez zapobieganie zanieczyszczeniu wymiennika ciepła przez różne zarazki i bakterie wydajność chłodnicza oraz trwałość klimatyzatora pozostają niezmiennie nawet po 10 latach użytkowania.

Korzyści

Usuwanie szkodliwych cząstek

Automatyczne czyszczenie zapewnia nam czyste powietrze poprzez zapobieganie powstawaniu bakterii, pleśni i zapachów, które mogłyby gromadzić się wewnątrz jednostki.

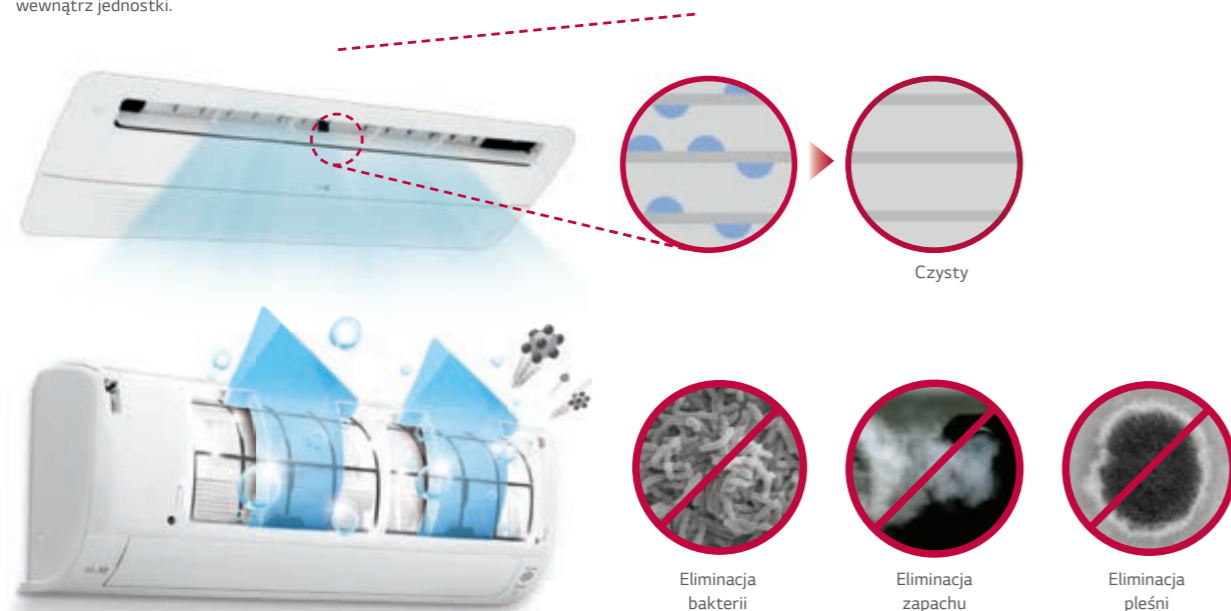

Plasmaster™ Ionizer⁺

Ponad 3 miliony jonów chroni nas przed zapachami i szkodliwymi substancjami sterylizując nie tylko powietrze przepływające przez klimatyzator, ale również jego bezpośrednie otoczenie, czyniąc środowisko, w którym przebywamy, czystym i bezpiecznym.

※ Specyfikacje mogą się różnić w zależności od modelu.
 ※ W zależności od warunków testu.

Jak to działa

Sterylizacja i dezodoryzacja (z wykorzystaniem ponad 3 mln jonów)

Jonizator Plasmaster Ionizer + zmniejsza liczbę szkodliwych cząstekek mikroskopowych dzięki wprowadzeniu w przepływające przez klimatyzator powietrze ponad 3 milionów jonów.



Wytwarzanie skupisk jonów

Jony są uwalniane do powietrza

Otaczanie szkodliwych substancji

Jony H- i O- wiążą szkodliwe cząstki.

Wytwarzanie rodników OH

Rodniki OH dezaktywują szkodliwe substancje.

Reakcje chemiczne

Rodniki OH wiążą cząsteczki H w powietrzu.

Sterylizacja

Wytwarzane są cząsteczki H₂O

• Wynik testu

Ocena skuteczności sterylizacji powietrza
 Usunięcie ponad 99,9% bakterii E.coli w 30 min.

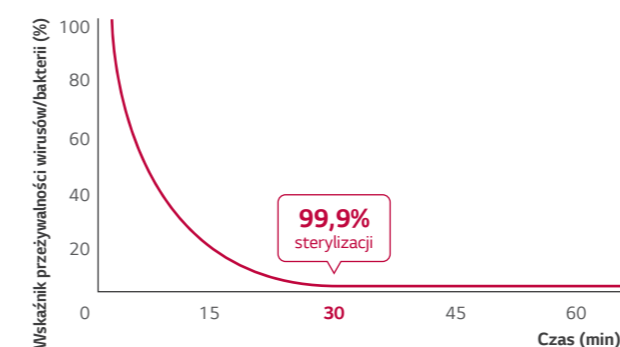

※ Warunki testu:
 Kubatura pomieszczenia: 52m³
 Temp. i wilgotność: Warunki normalne
 Bakterie: E.coli
 Testowane przez: Intertek

Sterylizacja gronkowców powyżej 99,6% w ciągu 60 min.

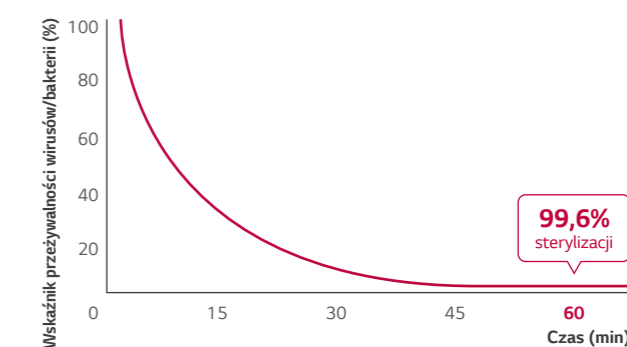

※ Warunki testu:
 Kubatura pomieszczenia: 52m³
 Temp. i wilgotność: Warunki normalne
 Bakterie: Gronkowiec złocisty
 Testowane przez: Intertek

Certyfikaty

Organizacja TÜV zwerifikowała **usunięcie 99% z 3 rodzajów przylegających bakterii:**

- Escherichia coli
- Staphylococcus aureus
- Pseudomonas aeruginosa



Firma Intertek sprawdziła, że **intensywność zapachu kleju tytoniowego zmniejsza się z 3,6 do poniżej 1,5 po 60 minutach.**

- Toluen, Amoniak, Kwas octowy



Allergy Filter

Przepływ powietrza z klimatyzatora może powodować lub przyczyniać się do objawów związanych z alergią lub astmą. Jednostki klimatyzacyjne LG mogą pochwalić się filtrem wewnętrznym, który może wchłoniąć szkodliwe substancje, takie jak roztocza, pyłki, grzyby i pleśń, które unoszą się w powietrzu i powodują reakcje alergiczne.

Zasada działania

Filtr usuwa substancje alergizujące, takie jak roztocza, które znajdują się w powietrzu.

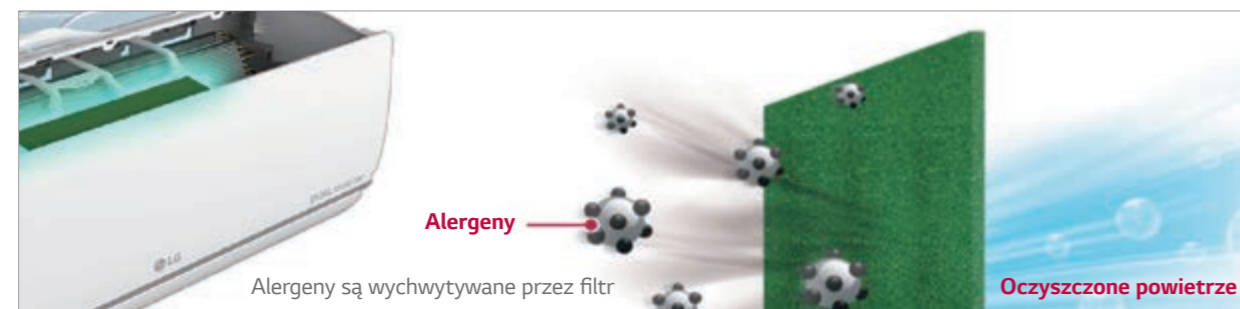

Certyfikacja



Specjalnie powlekany filtr

*Zastrzeżenie dotyczące warunków testowych
Filtr jest pokryty powłoką pochłaniającą szkodliwe substancje, które mogą powodować alergię. Klimatyzator silnie pochłania powietrze z pomieszczeń i usuwa substancje alergizujące, takie jak roztocza kurzu domowego, grzyby, pleśń, unoszące się w powietrzu.

Allergy UK (znana na całym świecie organizacja) to brytyjska organizacja charytatywna zajmująca się pomocą dla dorosłych i dzieci walczących z alergiami. Organizacja charytatywna została założona w 1991 roku jako **British Allergy Foundation**, a w 2002 roku nadano operacyjną nazwę organizacji Allergy UK. Allergy UK popiera niektóre produkty, które ograniczają lub usuwają wysoki poziom alergenów i przyznaje im pieczęć aprobaty.

Komfortowy nawiew (nawiew pośredni)

LG potrafi zapewnić delikatny i wygodny nawiew powietrza w Twojej przestrzeni życiowej. Automatyczna regulacja nachylenia żaluzji zapewni idealne dobranie kąta nawiewu i objętości powietrza.

※ Specyfikacje mogą się różnić w zależności od modelu.

Idea

Utrzymywanie podczas snu włączonego klimatyzatora może obniżyć temperaturę ciała lub powodować dyskomfort, szczególnie wtedy, gdy wypływające powietrze wieje bezpośrednio na osoby przebywające w pomieszczeniu. Funkcja komfortowego nawiewu powietrza dostosowuje kąt żaluzji, tak aby temu zapobiec i zapewnić najwyższy komfort snu.

Jak to działa

Panel sterowania



Zdalny sterownik

Komfortowe ustawianie żaluzji

Opcja ta pozwala na ustawienie żaluzji nawiewu klimatyzatora w zaprogramowanym położeniu, aby wypływające powietrze nie było skierowane bezpośrednio na osoby przebywające w pomieszczeniu.



Położenie 1: Wychylenie do maksymalnego kąta 80°. Ustawienie kąta nachylenia żaluzji w najwyższym położeniu. Optymalizacja komfortowego nawiewu pod kątem chłodzenia.
Położenie 2: Wychylenie do maksymalnego kąta 10°. Ustawienie kąta nachylenia żaluzji w najniższym położeniu. Optymalizacja komfortowego nawiewu pod kątem ogrzewania.

Wyświetlacz jednostki wewnętrznej



Wyświetlacz zdalnego sterownika

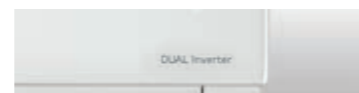

Wyświetlacz zdalnego sterownika



LG bierze udział w programie certyfikacji urządzeń klimatyzacyjnych Eurovent. Dane dostępne na: www.eurovent-certification.com

kBtu/H	5	7	9	12	15	18	24
kW	1,5	2,1	2,6	3,5	4,2	5,3	7,0

ARTCOOL Gallery		MA09R NF1	MA12R NF1				
-----------------	--	-----------	-----------	--	--	--	--

JEDNOSTKA WEWNĘTRZNA				MA09R NF1	MA12R NF1
Wydajność	Chłodzenie	Nom.	W	2 600	3 500
	Ogrzewanie	Nom.	W	2 900	3 900
Poziom ciśnienia akustycznego	Chłodzenie	S / N / Ś / W	dB(A)	27 / 27 / 32 / 38	27 / 32 / 38 / 44
	Ogrzewanie	N / Ś / W	dB(A)	27 / 32 / 38	32 / 38 / 44
Poziom mocy akustycznej	Ogrzewanie	Moc	dB(A)	52	54
	Przepływ powietrza	Chłodzenie	S / N / Ś / W	m ³ /min	4,4 / 4,4 / 5,9 / 7,7
Ogrzewanie		Max. (Power)	m ³ /min	8,6	9,6
Wydajność osuszania	Ogrzewanie	N / Ś / W	m ³ /min	4,7 / 6,1 / 8,0	5,7 / 7,5 / 9,2
			l/h	1,2	1,4
Zasilanie			Ø / V / Hz	1 / 220-240 / 50	1 / 220-240 / 50
Przewód zasilający			N x mm ²	4 x 1,5	4 x 1,5
Wymiary		S x W x G	mm	600 x 600 x 145	600 x 600 x 145
Waga			kg	15,0	15,0
Przyłącza rur	Ciecz		mm (cale)	Ø 6,35 (1/4)	Ø 6,35 (1/4)
	Gaz		mm (cale)	Ø 9,52 (3/8)	Ø 9,52 (3/8)
AKCESORIA I INNE				MA09R NF1	MA12R NF1
Kompatybilność z modelem ściennym RAC				-	-
Kompatybilność z modelem komercyjnym SCAC				-	-
Dry contact				TAK	TAK
Sterownik przewodowy				TAK	TAK
ThinQ (Wi-Fi)				TAK	TAK

※ Ten produkt zawiera fluorowane gazy cieplarniane (R32).
 ※ Prędkość wentylatora - S: tryb snu / N: Niska / Ś: Średnia / W: Wysoka
 ※ GWP: Potencjał tworzenia efektu cieplarnianego
 ※ t-CO₂eq : F-gas(kg)*GWP/1000
 ※ Dane techniczne, wygląd i funkcje mogą ulec zmianie bez wcześniejszego powiadomienia.



LG bierze udział w programie certyfikacji urządzeń klimatyzacyjnych Eurovent. Dane dostępne na: www.eurovent-certification.com

kBtu/H	5	7	9	12	15	18	24
kW	1,5	2,1	2,6	3,5	4,2	5,3	7,0
ARTCOOL Mirror		●	●●	●●●		●●	●●●
		AM07BK NSJ	AC09BK NSJ	AC12BK NSJ		AC18BK NSK	AC24BK NSK

JEDNOSTKA WEWNĘTRZNA				AM07BK NSJ	AC09BK NSJ	AC12BK NSJ
Wydajność	Chłodzenie	Nom.	W	2 100	2 500	3 500
	Ogrzewanie	Nom.	W	2 300	3 200	3 800
Poziom ciśnienia akustycznego	Chłodzenie	S / N / Ś / W	dB(A)	19 / 26 / 32 / 36	19 / 26 / 33 / 38	19 / 26 / 35 / 39
	Ogrzewanie	N / Ś / W	dB(A)	26 / 32 / 36	26 / 33 / 38	26 / 35 / 39
Poziom mocy akustycznej	Ogrzewanie	Moc	dB(A)	57	57	57
Przepływ powietrza	Chłodzenie	S / N / Ś / W	m ³ /min	3,0 / 5,0 / 7,2 / 8,6	3,0 / 5,0 / 7,6 / 9,1	3,0 / 5,0 / 8,1 / 9,6
		Max. (Power)	m ³ /min	11,1	11,1	11,1
	Ogrzewanie	N / Ś / W	m ³ /min	5,0 / 7,2 / 8,6	5,0 / 7,6 / 9,1	5,0 / 8,1 / 9,6
Wydajność osuszania			l/h	0,9	1,1	1,2
Zasilanie			Ø / V / Hz	1 / 220-240 / 50	1 / 220-240 / 50	1 / 220-240 / 50
Przewód zasilający			N x mm ²	4 x 1,5	4 x 1,5	4 x 1,5
Wymiary		S x W x G	mm	837 x 308 x 192	837 x 308 x 192	837 x 308 x 192
Waga			kg	9,1	9,9	9,9
Przyłącza rur	Ciecz		mm (cale)	Ø 6,35 (1/4)	Ø 6,35 (1/4)	Ø 6,35 (1/4)
	Gaz		mm (cale)	Ø 9,52 (3/8)	Ø 9,52 (3/8)	Ø 9,52 (3/8)
AKCESORIA I INNE				AM07BK NSJ	AC09BK NSJ	AC12BK NSJ
Kompatybilność z modelem ściennym RAC				-	TAK	TAK
Kompatybilność z modelem komercyjnym SCAC				-	-	-
Dry contact				TAK	TAK	TAK
Sterownik przewodowy				TAK	TAK	TAK
ThinQ (Wi-Fi)				TAK	TAK	TAK

JEDNOSTKA WEWNĘTRZNA				AC18BK NSK	AC24BK NSK
Wydajność	Chłodzenie	Nom.	W	5 000	6 600
	Ogrzewanie	Nom.	W	5 800	7 500
Poziom ciśnienia akustycznego	Chłodzenie	S / N / Ś / W	dB(A)	31 / 34 / 42 / 47	31 / 34 / 42 / 47
	Ogrzewanie	N / Ś / W	dB(A)	34 / 42 / 47	34 / 42 / 47
Poziom mocy akustycznej	Ogrzewanie	Moc	dB(A)	59	65
Przepływ powietrza	Chłodzenie	S / N / Ś / W	m ³ /min	8,0 / 10,5 / 13,1 / 15,5	8,0 / 10,5 / 13,1 / 16,1
		Max. (Power)	m ³ /min	16,8	18,3
	Ogrzewanie	N / Ś / W	m ³ /min	10,5 / 13,1 / 15,5	10,5 / 13,1 / 16,1
Wydajność osuszania			l/h	1,9	2,6
Zasilanie			Ø / V / Hz	1 / 220-240 / 50	1 / 220-240 / 50
Przewód zasilający			N x mm ²	4 x 1,5	4 x 1,5
Wymiary		S x W x G	mm	998 x 345 x 212	998 x 345 x 212
Waga			kg	12,8	13,5
Przyłącza rur	Ciecz		mm (cale)	Ø 6,35 (1/4)	Ø 6,35 (1/4)
	Gaz		mm (cale)	Ø 12,7 (1/2)	Ø 12,7 (1/2)
AKCESORIA I INNE				AC18BK NSK	AC24BK NSK
Kompatybilność z modelem ściennym RAC				TAK	TAK
Kompatybilność z modelem komercyjnym SCAC				-	-
Dry contact				TAK	TAK
Sterownik przewodowy				TAK	TAK
ThinQ (Wi-Fi)				TAK	TAK

※ Ten produkt zawiera fluorowane gazy cieplarniane (R32).
 ※ Prędkość wentylatora - S: tryb snu / N: Niska / Ś: Średnia / W: Wysoka
 ※ GWP: Potencjał tworzenia efektu cieplarnianego
 ※ t-CO₂eq: F-gas(kg)*GWP/1000
 ※ Dane techniczne, wygląd i funkcje mogą ulec zmianie bez wcześniejszego powiadomienia.



LG bierze udział w programie certyfikacji urządzeń klimatyzacyjnych Eurovent. Dane dostępne na: www.eurovent-certification.com

kBtu/H	5	7	9	12	15	18	24
kW	1,5	2,1	2,6	3,5	4,2	5,3	7,0
ARTCOOL Beige			●●	●●		●●	●●
			AB09BK NSJ	AB12BK NSJ		AB18BK NSK	AB24BK NSK

JEDNOSTKA WEWNĘTRZNA				AB09BK NSJ	AB12BK NSJ
Wydajność	Chłodzenie	Nom.	W	2 500	3 500
	Ogrzewanie	Nom.	W	3 200	3 800
Poziom ciśnienia akustycznego	Chłodzenie	S / N / Ś / W	dB(A)	19 / 26 / 33 / 38	19 / 26 / 35 / 39
	Ogrzewanie	N / Ś / W	dB(A)	26 / 33 / 38	26 / 35 / 39
Poziom mocy akustycznej	Ogrzewanie	Moc	dB(A)	57	57
Przepływ powietrza	Chłodzenie	S / N / Ś / W	m ³ /min	3,0 / 5,0 / 7,6 / 9,1	3,0 / 5,0 / 8,1 / 9,6
		Max. (Power)	m ³ /min	11,1	11,1
	Ogrzewanie	N / Ś / W	m ³ /min	5,0 / 7,6 / 9,1	5,0 / 8,1 / 9,6
Wydajność osuszania			l/h	1,1	1,2
Zasilanie			Ø / V / Hz	1 / 220-240 / 50	1 / 220-240 / 50
Przewód zasilający			N x mm ²	4 x 1,5	4 x 1,5
Wymiary		S x W x G	mm	837 x 308 x 192	837 x 308 x 192
Waga			kg	9,9	9,9
Przyłącza rur	Ciecz		mm (cale)	Ø 6,35 (1/4)	Ø 6,35 (1/4)
	Gaz		mm (cale)	Ø 9,52 (3/8)	Ø 9,52 (3/8)
AKCESORIA I INNE				AB09BK NSJ	AB12BK NSJ
Kompatybilność z modelem ściennym RAC				TAK	TAK
Kompatybilność z modelem komercyjnym SCAC				-	-
Dry contact				TAK	TAK
Sterownik przewodowy				TAK	TAK
ThinQ (Wi-Fi)				TAK	TAK

JEDNOSTKA WEWNĘTRZNA				AB18BK NSK	AB24BK NSK
Wydajność	Chłodzenie	Nom.	W	5 000	6 600
	Ogrzewanie	Nom.	W	5 800	7 500
Poziom ciśnienia akustycznego	Chłodzenie	S / N / Ś / W	dB(A)	31 / 34 / 42 / 47	31 / 34 / 42 / 47
	Ogrzewanie	N / Ś / W	dB(A)	34 / 42 / 47	34 / 42 / 47
Poziom mocy akustycznej	Ogrzewanie	Moc	dB(A)	59	65
Przepływ powietrza	Chłodzenie	S / N / Ś / W	m ³ /min	8,0 / 10,5 / 13,1 / 15,5	8,0 / 10,5 / 13,1 / 16,1
		Max. (Power)	m ³ /min	16,8	18,3
	Ogrzewanie	N / Ś / W	m ³ /min	10,5 / 13,1 / 15,5	10,5 / 13,1 / 16,1
Wydajność osuszania			l/h	1,9	2,6
Zasilanie			Ø / V / Hz	1 / 220-240 / 50	1 / 220-240 / 50
Przewód zasilający			N x mm ²	4 x 1,5	4 x 1,5
Wymiary		S x W x G	mm	998 x 345 x 212	998 x 345 x 212
Waga			kg	12,8	13,5
Przyłącza rur	Ciecz		mm (cale)	Ø 6,35 (1/4)	Ø 6,35 (1/4)
	Gaz		mm (cale)	Ø 12,7 (1/2)	Ø 12,7 (1/2)
AKCESORIA I INNE				AB18BK NSK	AB24BK NSK
Kompatybilność z modelem ściennym RAC				TAK	TAK
Kompatybilność z modelem komercyjnym SCAC				-	-
Dry contact				TAK	TAK
Sterownik przewodowy				TAK	TAK
ThinQ (Wi-Fi)				TAK	TAK

※ Ten produkt zawiera fluorowane gazy cieplarniane (R32).
 ※ Prędkość wentylatora - S: tryb snu / N: Niska / Ś: Średnia / W: Wysoka
 ※ GWP: Potencjał tworzenia efektu cieplarnianego
 ※ t-CO₂eq: F-gas(kg)*GWP/1000
 ※ Dane techniczne, wygląd i funkcje mogą ulec zmianie bez wcześniejszego powiadomienia.



LG bierze udział w programie certyfikacji urządzeń klimatyzacyjnych Eurovent. Dane dostępne na: www.eurovent-certification.com

kBtu/H	5	7	9	12	15	18	24
kW	1.5	2.1	2.6	3.5	4.2	5.3	7.0
Air Purification	-	-	○● AP09RK NSJ	○● AP12RK NSJ	-	-	-

JEDNOSTKA WEWNĘTRZNA				AP09RK NSJ	AP12RK NSJ
Wydajność	Chłodzenie	Nom.	W	2,500	3,500
	Ogrzewanie	Nom.	W	3,300	4,000
Poziom ciśnienia akustycznego	Chłodzenie	S / N / Ś / W	dB(A)	21 / 27 / 35 / 42	21 / 27 / 35 / 42
	Ogrzewanie	N / Ś / W	dB(A)	27 / 35 / 42	27 / 35 / 42
Poziom mocy akustycznej	Ogrzewanie	Moc	dB(A)	59	59
Przepływ powietrza	Chłodzenie	S / N / Ś / W	m³/min	3.0 / 4.2 / 6.6 / 10.0	3.0 / 4.2 / 6.6 / 10.0
		Max. (Power)	m³/min	11.0	11.0
	Ogrzewanie	N / Ś / W	m³/min	4.2 / 6.6 / 10.0	4.2 / 6.6 / 10.0
Wydajność osuszania			l/h	0.9	0.9
Zasilanie		Ø / V / Hz		1 / 220-240 / 50	1 / 220-240 / 50
Przewód zasilający		N x mm²		4 x 1,5	4 x 1,5
Wymiary		S x W x G	mm	857 x 348 x 189	857 x 348 x 189
Waga			kg	9.5	9.5
Przyłącza rur	Ciecz		mm (cale)	Ø 6,35 (1/4)	Ø 6,35 (1/4)
	Gaz		mm (cale)	Ø 9,52 (3/8)	Ø 9,52 (3/8)

AKCESORIA I INNE		AP09RK NSJ	AP12RK NSJ
Kompatybilność z modelem ściennym RAC		TAK	TAK
Kompatybilność z modelem komercyjnym SCAC		-	-
Dry contact		TAK	TAK
Sterownik przewodowy		TAK	TAK
ThinQ (Wi-Fi)		TAK	TAK

※ Ten produkt zawiera fluorowane gazy cieplarniane (R32).
 ※ Prędkość wentylatora - S: tryb snu / N: Niska / Ś: Średnia / W: Wysoka
 ※ GWP: Potencjał tworzenia efektu cieplarnianego
 ※ t-CO₂eq: F-gas(kg)*GWP/1000
 ※ Dane techniczne, wygląd i funkcje mogą ulec zmianie bez wcześniejszego powiadomienia.



LG bierze udział w programie certyfikacji urządzeń klimatyzacyjnych Eurovent. Dane dostępne na: www.eurovent-certification.com

kBtu/H	5	7	9	12	15	18	24
kW	1,5	2,1	2,6	3,5	4,2	5,3	7,0
Deluxe	-	● DM07RK NSJ	○● DC09RK NSJ	○● DC12RK NSJ	-	○● DC18RK NSK	○● DC24RK NSK

JEDNOSTKA WEWNĘTRZNA				DM07RK NSJ	DC09RK NSJ	DC12RK NSJ
Wydajność	Chłodzenie	Nom.	W	2,100	2,500	3,500
	Ogrzewanie	Nom.	W	2,300	3,200	4,000
Poziom ciśnienia akustycznego	Chłodzenie	S / N / Ś / W	dB(A)	19 / 27 / 31 / 36	19 / 27 / 32 / 36	19 / 29 / 34 / 38
	Ogrzewanie	N / Ś / W	dB(A)	27 / 31 / 36	27 / 32 / 36	29 / 34 / 39
Poziom mocy akustycznej	Ogrzewanie	Moc	dB(A)	56	56	56
Przepływ powietrza	Chłodzenie	S / N / Ś / W	m³/min	3.0 / 5.0 / 6.1 / 7.4	3.5 / 5.0 / 6.4 / 7.7	3.5 / 5.3 / 6.7 / 8.1
		Max. (Power)	m³/min	10.1	10.1	10.1
	Ogrzewanie	N / Ś / W	m³/min	5.0 / 6.1 / 7.4	5.0 / 6.4 / 7.7	5.3 / 6.7 / 8.1
Wydajność osuszania			l/h	0.9	1.1	1.2
Zasilanie		Ø / V / Hz		1 / 220-240 / 50	1 / 220-240 / 50	1 / 220-240 / 50
Przewód zasilający		N x mm²		4 x 1,5	4 x 1,5	4 x 1,5
Wymiary		S x W x G	mm	837 x 308 x 189	837 x 308 x 189	837 x 308 x 189
Waga			kg	8.3	9.1	9.1
Przyłącza rur	Ciecz		mm (cale)	Ø 6,35 (1/4)	Ø 6,35 (1/4)	Ø 6,35 (1/4)
	Gaz		mm (cale)	Ø 9,52 (3/8)	Ø 9,52 (3/8)	Ø 9,52 (3/8)

AKCESORIA I INNE		DM07RK NSJ	DC09RK NSJ	DC12RK NSJ
Kompatybilność z modelem ściennym RAC		-	TAK	TAK
Kompatybilność z modelem komercyjnym SCAC		-	-	-
Dry contact		TAK	TAK	TAK
Sterownik przewodowy		TAK	TAK	TAK
ThinQ (Wi-Fi)		TAK	TAK	TAK

JEDNOSTKA WEWNĘTRZNA				DC18RK NSK	DC24RK NSK
Wydajność	Chłodzenie	Nom.	W	5,000	6,600
	Ogrzewanie	Nom.	W	5,800	7,500
Poziom ciśnienia akustycznego	Chłodzenie	S / N / Ś / W	dB(A)	31 / 34 / 42 / 47	31 / 34 / 42 / 47
	Ogrzewanie	N / Ś / W	dB(A)	34 / 42 / 47	34 / 42 / 47
Poziom mocy akustycznej	Ogrzewanie	Moc	dB(A)	60	64
Przepływ powietrza	Chłodzenie	S / N / Ś / W	m³/min	8.0 / 10.5 / 13.1 / 15.5	8.0 / 10.5 / 13.1 / 16.1
		Max. (Power)	m³/min	16.8	18.3
	Ogrzewanie	N / Ś / W	m³/min	10.5 / 13.1 / 15.5	10.5 / 13.1 / 16.1
Wydajność osuszania			l/h	1.9	2.6
Zasilanie		Ø / V / Hz		1 / 220-240 / 50	1 / 220-240 / 50
Przewód zasilający		N x mm²		4 x 1,5	4 x 1,5
Wymiary		S x W x G	mm	998 x 345 x 210	998 x 345 x 210
Waga			kg	11.9	12.7
Przyłącza rur	Ciecz		mm (cale)	Ø 6 35 (1/4)	Ø 6 35 (1/4)
	Gaz		mm (cale)	Ø 12 7 (1/2)	Ø 12 7 (1/2)

AKCESORIA I INNE		DC18RK NSK	DC24RK NSK
Kompatybilność z modelem ściennym RAC		TAK	TAK
Kompatybilność z modelem komercyjnym SCAC		-	-
Dry contact		TAK	TAK
Sterownik przewodowy		TAK	TAK
ThinQ (Wi-Fi)		TAK	TAK

※ Ten produkt zawiera fluorowane gazy cieplarniane (R32).
 ※ Prędkość wentylatora - S: tryb snu / N: Niska / Ś: Średnia / W: Wysoka
 ※ GWP: Potencjał tworzenia efektu cieplarnianego
 ※ t-CO₂eq: F-gas(kg)*GWP/1000
 ※ Dane techniczne, wygląd i funkcje mogą ulec zmianie bez wcześniejszego powiadomienia.



LG bierze udział w programie certyfikacji urządzeń klimatyzacyjnych Eurovent. Dane dostępne na: www.eurovent-certification.com

kBtu/H	5	7	9	12	15	18	24
kW	1,5	2,1	2,6	3,5	4,2	5,3	7,0
Standard Plus	● PM05SK NSA	● PM07SK NSA	○● PC09SK NSJ	○● PC12SK NSJ	● PM15SK NSJ	○● PC18SK NSK	○● PC24SK NSK

JEDNOSTKA WEWNĘTRZNA				PM05SK NSA	PM07SK NSA	PC09SK NSJ	PC12SK NSJ	PM15SK NSJ
Wydajność	Chłodzenie	Nom.	W	1 500	2 100	2 500	3 500	4 200
	Ogrzewanie	Nom.	W	1 600	2 300	3 200	3 800	5 400
Poziom ciśnienia akustycznego	Chłodzenie	S / N / Ś / W	dB(A)	22 / 27 / 31 / 36	22 / 27 / 32 / 37	19 / 26 / 33 / 38	19 / 26 / 35 / 39	19 / 28 / 38 / 41
	Ogrzewanie	N / Ś / W	dB(A)	25 / 29 / 35	25 / 31 / 37	26 / 33 / 38	26 / 35 / 39	28 / 38 / 41
Poziom mocy akustycznej	Ogrzewanie	Moc	dB(A)	57	57	57	57	57
		Przepływ powietrza	S / N / Ś / W	m³/min	2,0 / 3,5 / 5,0 / 6,3	2,0 / 3,5 / 5,3 / 6,6	3,0 / 5,0 / 7,6 / 9,1	3,0 / 5,0 / 8,1 / 9,6
Przepływ powietrza	Ogrzewanie	Max. (Power)	m³/min	11,1	11,1	11,1	11,1	11,1
		N / Ś / W	m³/min	4,5 / 5,3 / 6,8	4,5 / 5,7 / 7,2	5,0 / 7,6 / 9,1	5,0 / 8,1 / 9,6	5,4 / 8,6 / 10,0
Wydajność osuszania			l/h	0,9	0,9	1,1	1,2	1,2
Zasilanie			Ø / V / Hz	1 / 220-240 / 50	1 / 220-240 / 50	1 / 220-240 / 50	1 / 220-240 / 50	1 / 220-240 / 50
Przewód zasilający			N x mm²	4 x 1,5	4 x 1,5	4 x 1,5	4 x 1,5	4 x 1,5
Wymiary		S x W x G	mm	754 x 308 x 189	754 x 308 x 189	837 x 308 x 189	837 x 308 x 189	837 x 308 x 189
Waga			kg	7,8	7,8	8,7	8,7	8,7
Przyłącza rur	Ciecz		mm (cale)	Ø 6,35 (1/4)	Ø 6,35 (1/4)	Ø 6,35 (1/4)	Ø 6,35 (1/4)	Ø 6,35 (1/4)
	Gaz		mm (cale)	Ø 9,52 (3/8)	Ø 9,52 (3/8)	Ø 9,52 (3/8)	Ø 9,52 (3/8)	Ø 9,52 (3/8)
AKCESORIA I INNE				PM05SK NSA	PM07SK NSA	PC09SK NSJ	PC12SK NSJ	PM15SK NSJ
Kompatybilność z modelem ściennym RAC				-	-	TAK	TAK	-
Kompatybilność z modelem komercyjnym SCAC				-	-	-	-	-
Dry contact				TAK	TAK	TAK	TAK	TAK
Sterownik przewodowy				TAK	TAK	TAK	TAK	TAK
ThinQ (Wi-Fi)				TAK	TAK	TAK	TAK	TAK

JEDNOSTKA WEWNĘTRZNA				PC18SK NSK	PC24SK NSK
Wydajność	Chłodzenie	Nom.	W	5 000	6 600
	Ogrzewanie	Nom.	W	5 800	7 500
Poziom ciśnienia akustycznego	Chłodzenie	S / N / Ś / W	dB(A)	31 / 34 / 42 / 47	31 / 34 / 42 / 47
	Ogrzewanie	N / Ś / W	dB(A)	34 / 42 / 47	34 / 42 / 47
Poziom mocy akustycznej	Ogrzewanie	Moc	dB(A)	59	65
		Przepływ powietrza	S / N / Ś / W	m³/min	8,0 / 10,5 / 13,1 / 15,5
Przepływ powietrza	Ogrzewanie	Max. (Power)	m³/min	16,8	18,3
		N / Ś / W	m³/min	10,5 / 13,1 / 15,5	10,5 / 13,1 / 16,1
Wydajność osuszania			l/h	1,9	2,6
Zasilanie			Ø / V / Hz	1 / 220-240 / 50	1 / 220-240 / 50
Przewód zasilający			N x mm²	4 x 1,5	4 x 1,5
Wymiary		S x W x G	mm	998 x 345 x 210	998 x 345 x 210
Waga			kg	11,9	12,7
Przyłącza rur	Ciecz		mm (cale)	Ø 6 35 (1/4)	Ø 6 35 (1/4)
	Gaz		mm (cale)	Ø 12 7 (1/2)	Ø 12 7 (1/2)
AKCESORIA I INNE				PC18SK NSK	PC24SK NSK
Kompatybilność z modelem ściennym RAC				TAK	TAK
Kompatybilność z modelem komercyjnym SCAC				-	-
Dry contact				TAK	TAK
Sterownik przewodowy				TAK	TAK
ThinQ (Wi-Fi)				TAK	TAK

※ Ten produkt zawiera fluorowane gazy cieplarniane (R32).
 ※ Prędkość wentylatora - S: tryb snu / N: Niska / Ś: Średnia / W: Wysoka
 ※ GWP: Potencjał tworzenia efektu cieplarnianego
 ※ t-CO₂eq : F-gas(kg)*GWP/1000
 ※ Dane techniczne, wygląd i funkcje mogą ulec zmianie bez wcześniejszego powiadomienia.



LG bierze udział w programie certyfikacji urządzeń klimatyzacyjnych Eurovent. Dane dostępne na: www.eurovent-certification.com

kBtu/H	5	7	9	12	15	18	24
kW	1,5	2,1	2,6	3,5	4,2	5,3	7,0
Standard2	-	● MS07ET NSA	○● S09ET NSJ	○● S12ET NSJ	-	○● S18ET NSK	○● S24ET NSK

JEDNOSTKA WEWNĘTRZNA				MS07ET NSA	S09ET NSJ	S12ET NSJ
Wydajność	Chłodzenie	Nom.	W	2 100	2 500	3 500
	Ogrzewanie	Nom.	W	2 300	3 200	3 800
Poziom ciśnienia akustycznego	Chłodzenie	S / N / Ś / W	dB(A)	22 / 27 / 32 / 37	19 / 26 / 33 / 38	19 / 26 / 35 / 39
	Ogrzewanie	N / Ś / W	dB(A)	25 / 31 / 37	26 / 33 / 38	26 / 35 / 39
Poziom mocy akustycznej	Ogrzewanie	Moc	dB(A)	57	57	57
		Przepływ powietrza	S / N / Ś / W	m³/min	2,0 / 3,5 / 5,3 / 6,6	3,0 / 5,0 / 7,6 / 9,1
Przepływ powietrza	Ogrzewanie	Max. (Power)	m³/min	10,5	11,1	11,1
		N / Ś / W	m³/min	4,5 / 5,7 / 7,2	5,0 / 7,6 / 9,1	5,0 / 8,1 / 9,6
Wydajność osuszania			l/h	0,6	1,1	1,2
Zasilanie			Ø / V / Hz	1 / 220-240 / 50	1 / 220-240 / 50	1 / 220-240 / 50
Przewód zasilający			N x mm²	4 x 1,5	4 x 1,5	4 x 1,5
Wymiary		S x W x G	mm	754 x 308 x 189	837 x 308 x 189	837 x 308 x 189
Waga			kg	7,8	8,7	8,7
Przyłącza rur	Ciecz		mm (cale)	Ø 6,35 (1/4)	Ø 6,35 (1/4)	Ø 6,35 (1/4)
	Gaz		mm (cale)	Ø 9,52 (3/8)	Ø 9,52 (3/8)	Ø 9,52 (3/8)
AKCESORIA I INNE				MS07ET NSA	S09ET NSJ	S12ET NSJ
Kompatybilność z modelem ściennym RAC				-	TAK	TAK
Kompatybilność z modelem komercyjnym SCAC				-	-	-
Dry contact				TAK	TAK	TAK
Sterownik przewodowy				TAK	TAK	TAK
ThinQ (Wi-Fi)				TAK	TAK	TAK

JEDNOSTKA WEWNĘTRZNA				S18ET NSK	S24ET NSK
Wydajność	Chłodzenie	Nom.	W	5 000	6 600
	Ogrzewanie	Nom.	W	5 800	7 500
Poziom ciśnienia akustycznego	Chłodzenie	S / N / Ś / W	dB(A)	31 / 34 / 42 / 47	31 / 34 / 42 / 47
	Ogrzewanie	N / Ś / W	dB(A)	34 / 42 / 47	34 / 42 / 47
Poziom mocy akustycznej	Ogrzewanie	Moc	dB(A)	59	65
		Przepływ powietrza	S / N / Ś / W	m³/min	8,0 / 10,5 / 13,1 / 15,5
Przepływ powietrza	Ogrzewanie	Max. (Power)	m³/min	16,8	18,3
		N / Ś / W	m³/min	10,5 / 13,1 / 15,5	10,5 / 13,1 / 16,1
Wydajność osuszania			l/h	1,9	2,6
Zasilanie			Ø / V / Hz	1 / 220-240 / 50	1 / 220-240 / 50
Przewód zasilający			N x mm²	4 x 1,5	4 x 1,5
Wymiary		S x W x G	mm	998 x 345 x 210	998 x 345 x 210
Waga			kg	11,9	12,7
Przyłącza rur	Ciecz		mm (cale)	Ø 6 35 (1/4)	Ø 6 35 (1/4)
	Gaz		mm (cale)	Ø 12 7 (1/2)	Ø 12 7 (1/2)
AKCESORIA I INNE				S18ET NSK	S24ET NSK
Kompatybilność z modelem ściennym RAC				TAK	TAK
Kompatybilność z modelem komercyjnym SCAC				-	-
Dry contact				TAK	TAK
Sterownik przewodowy				TAK	TAK
ThinQ (Wi-Fi)				TAK	TAK

※ Ten produkt zawiera fluorowane gazy cieplarniane (R32).
 ※ Prędkość wentylatora - S: tryb snu / N: Niska / Ś: Średnia / W: Wysoka
 ※ GWP: Potencjał tworzenia efektu cieplarnianego
 ※ t-CO₂eq : F-gas(kg)*GWP/1000
 ※ Dane techniczne, wygląd i funkcje mogą ulec zmianie bez wcześniejszego powiadomienia.

Ciesz się nowym poziomem świeżego powietrza

Zestaw do oczyszczania powietrza do kasety 1-stronnej



Chłodzenie + Ogrzewanie +
Oczyszczanie powietrza
Komfort przez 365 dni

Usuwa najdrobniejszy pył
za pomocą
**Dyfuzor jonowy
i system mikrofiltracji pyłu**

Kontrola i monitorowanie w czasie
rzeczywistym za pomocą
Aplikacji LG ThinQ



Technologia oczyszczania powietrza

5-stopniowy proces oczyszczania powietrza usuwa niewidoczny, bardzo drobny kurz, zapach i zarazki, aby zapewnić czyste i zdrowe środowisko życia

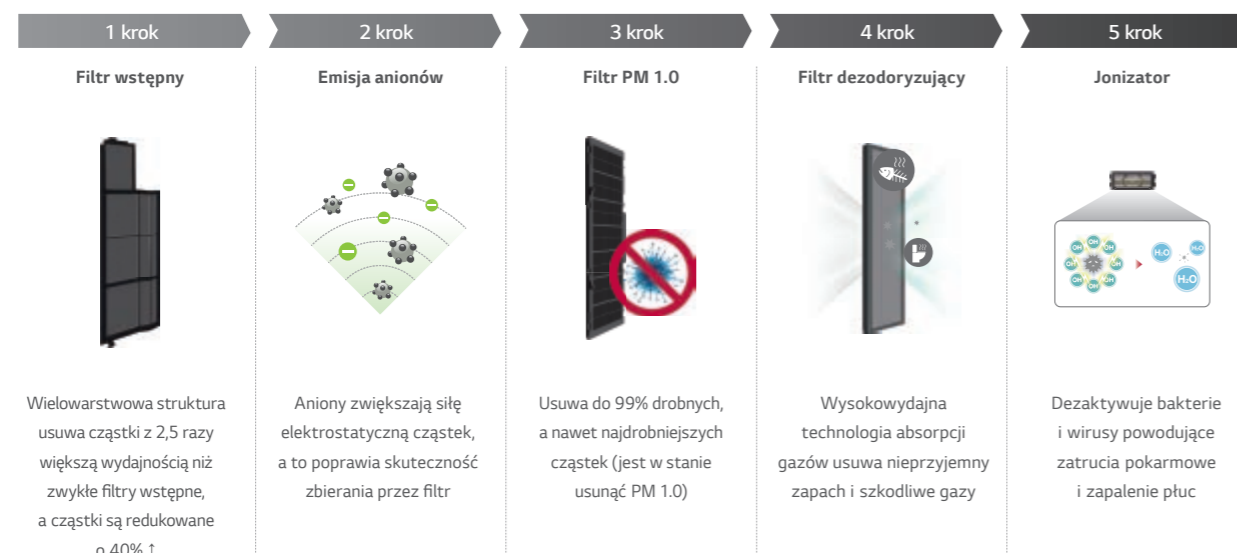

Wyświetlacz oczyszczania powietrza

Wskaźnik LED jednostki wewn.

Pokazuje jakość powietrza w pomieszczeniach w czasie rzeczywistym

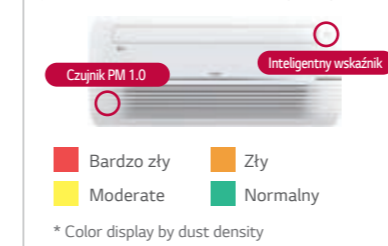

Zdalny sterownik

Wyświetla stan powietrza i stężenie drobin kurzu



Urządzenie mobilne

Kiedykolwiek i gdziekolwiek można sprawdzić stan powietrza

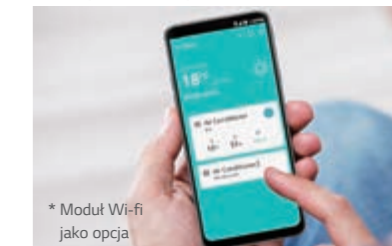

Certyfikat efektywności oczyszczania

[Weryfikacja pod kątem usuwania najdrobniejszego kurzu]

[Weryfikacja pod kątem usuwania bakterii hodowlanych i wirusów]



[1 stronna kasety]

- Wirus (bakteriofag Phi-X174): 95,3% usunięty w ciągu 30 minut
- Bakterie (gronkowce): 91,2% usunięte w ciągu 60 minut
- Ultradrobnie usuwanie kurzu (50 nm, 100 nm): 99,9% usunięte

Wykrywanie osób przy bezpośrednim/ pośrednim nawiewie powietrza

Funkcje wykrywania ludzi umożliwiając zapewnienie użytkownikom ich ulubionego sposobu nawiewu powietrza.

Komfortowy nawiew pośredni

Zapobiega kierowaniu bezpośredniego nawiewu powietrza poprzez wykrywanie użytkownika.



- Dostępne tylko dla modelu CT24F NB0.
- Dostępne tylko dla produktów z czujnikiem wykrywania ludzi.

Nawiew bezpośredni śledzący użytkownika

Umożliwia kierowanie bezpośredniego nawiewu powietrza poprzez wykrywanie użytkownika.



System uczenia się wł./ wyt. trybu pracy z wykrywaniem osób

Jednostka wewnętrzna wykrywa ludzi i włącza lub wyłącza system uzyskując do 54% oszczędności energii.

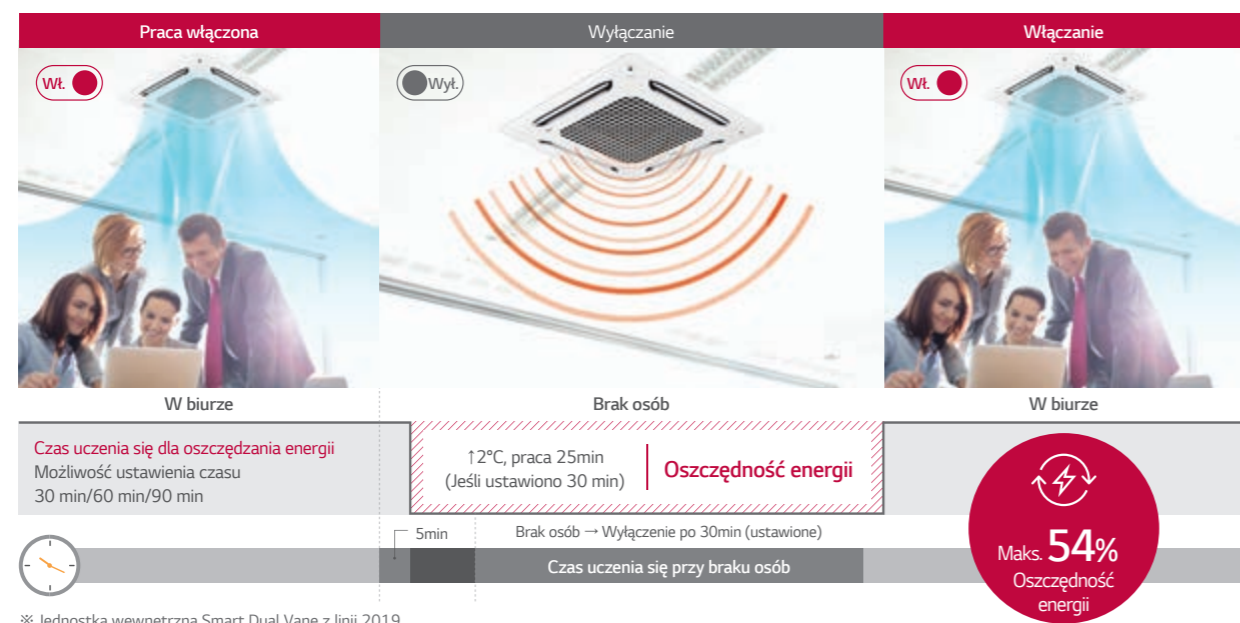

※ Jednostka wewnętrzna Smart Dual Vane z linii 2019.

※ Dane oparte na rzeczywistych badaniach LG, wyniki po 2 godz. pomiarów dla pojedynczego produktu (chłodzenie 26°C, silny nawiew)

Proces wykrywania ludzi

Krok 1

Wybór kandydatów do rozpoznania jako ludzkie ciało na podstawie wykrywania ruchu.

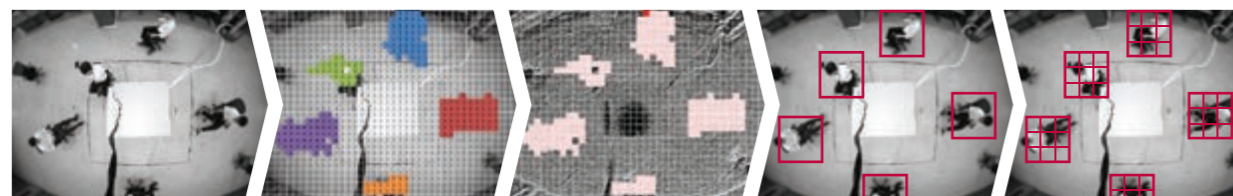

Wprowadzanie obrazu

Wykrycie ruchu

Wybór kandydatów

Analiza

Finalne wykrycie ludzkiego ciała

※ Images are not saved.

Krok 2

Spośród wybranych kandydatów ocena, czy jest to ludzkie ciało, czy nie, przez 5 stopniowy sorter.

Komfortowe powietrze

Dwa kąty nachylenia łopatek można regulować w 6 stopniach od 20° do 70°, w zależności od warunków panujących w pomieszczeniu i osobistych preferencji.

Automatyczny, 4-kierunkowy przepływ powietrza

Powietrze jest rozprawdane równomiernie w górę, w dół, w lewo i w prawo automatycznie, dzięki czemu nie występuje martwy punkt chłodzenia.

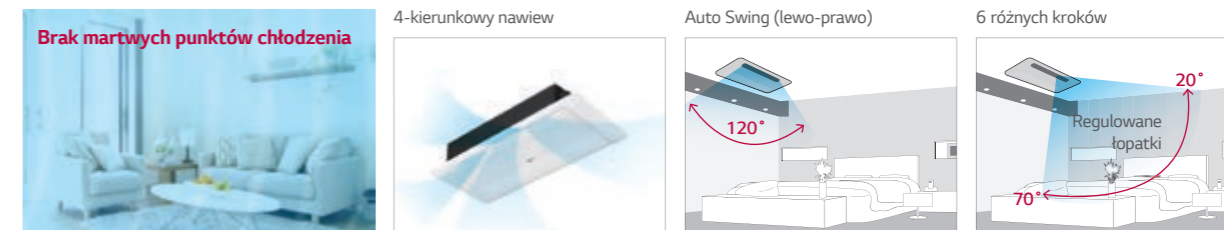

Nawiew bezpośredni i pośredni

Kaseta 1-stronna



Komfortowy nawiew pośredni

Nie wieje bezpośrednio na osoby znajdujące się w pomieszczeniu, dzięki czemu przestrzeń jest komfortowa!

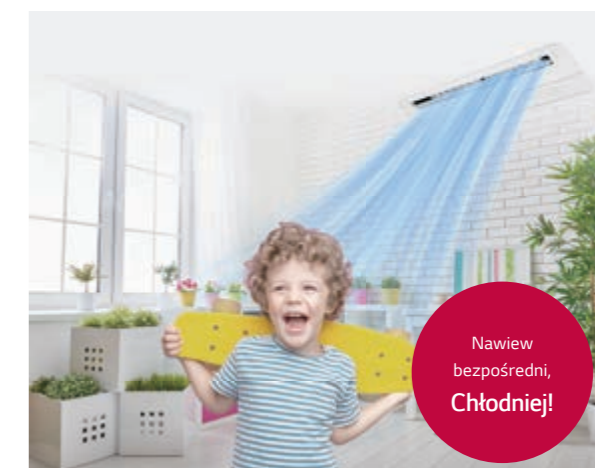

Chłodny bezpośredni nawiew

Chłodniej w gorący dzień.

Niezależne działanie łopatek

Funkcja niezależnej pracy łopatek wykorzystuje oddzielne silniki, umożliwiając niezależne sterowanie wszystkimi czterema łopatkami.

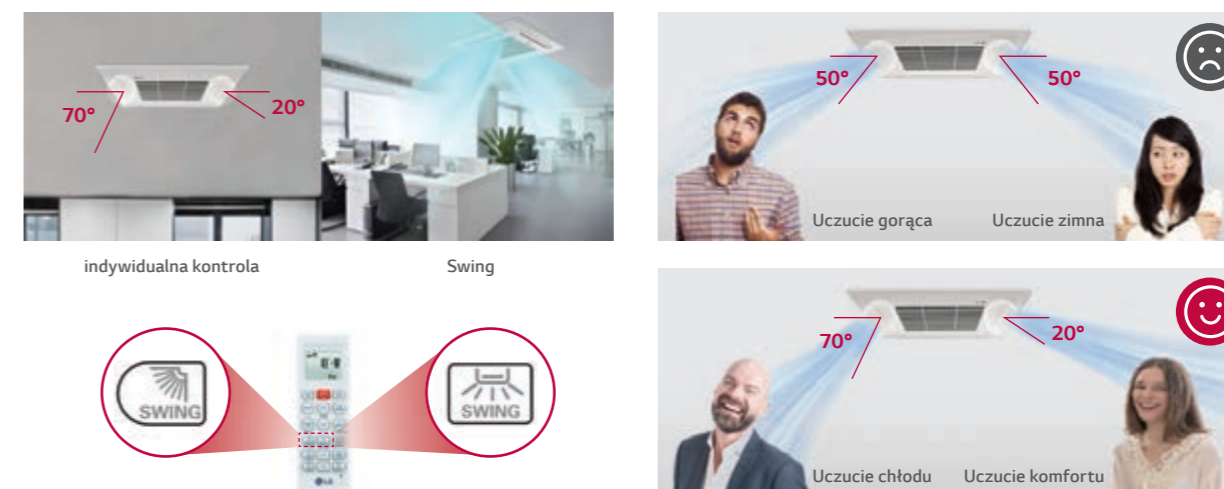

indywidualna kontrola

Swing



Uczucie chłodu

Uczucie komfortu

Kompaktowy rozmiar jednostki wewnętrznej

Kaseta 1-stronna LG

Smukła i kompaktowa konstrukcja nie tylko oszczędza miejsce, ale także zmniejsza koszty instalacji. **Wysokość kasety 1-stronnej wynosi 132 mm, co czyni ją idealnym rozwiązaniem do instalacji w ograniczonej przestrzeni.**

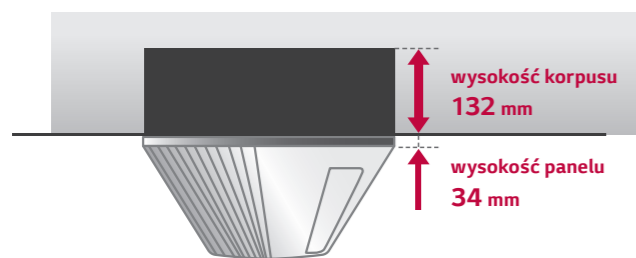

Kaseta 4-stronna LG

Smukła i kompaktowa konstrukcja nie tylko oszczędza miejsce, ale także poprawia pracę. Urządzenie zostało zaprojektowane tak, aby pasowało do większości projektów budynków i różnych przestrzeni.

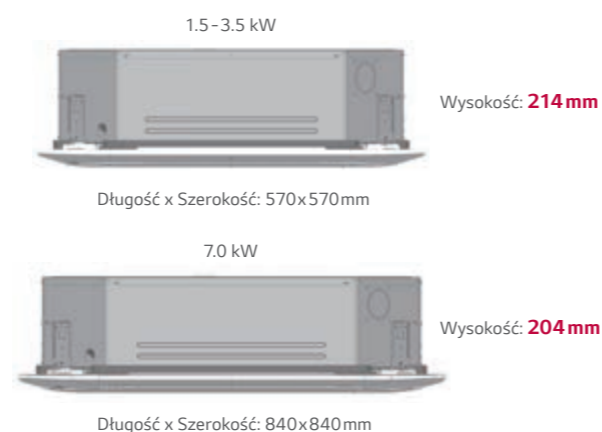

Wygodna instalacja panelu

Konstrukcja z odłączanym narożnikiem ułatwia regulację zawieszenia podczas instalacji oraz umożliwia sprawdzanie szczelności rury odpływowej. Panel można łatwo zamontować do korpusu.

Zdemontowany narożnik

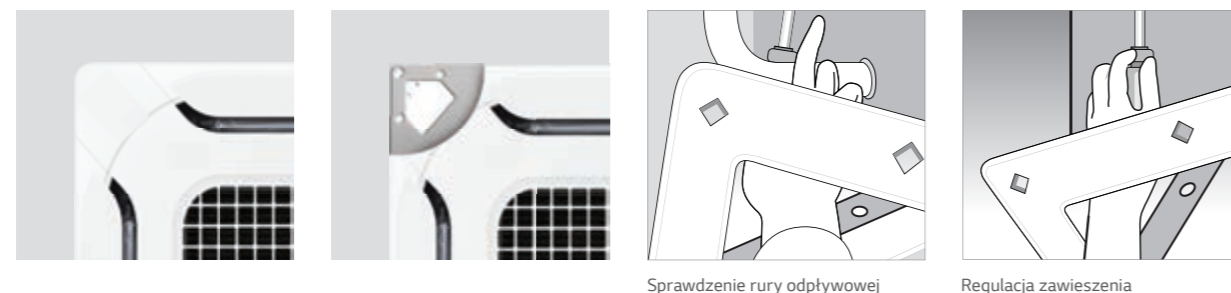

Panel otwierany jednym dotknięciem!

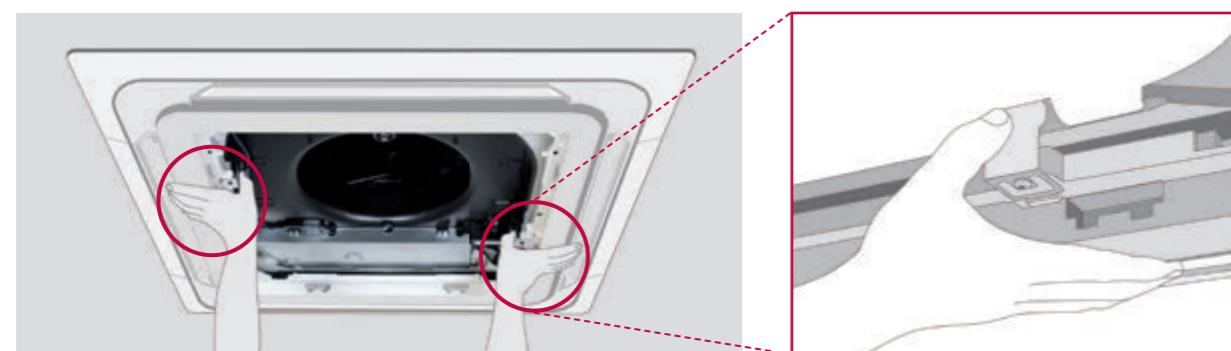

Konserwacja filtrów

Kaseta 1-stronna powiadamia użytkownika o czasie czyszczenia nie tylko za pomocą sterownika lub aplikacji mobilnej, ale również wyświetlacza LED na kasecie. Ułatwia to zarządzanie filtrem, a środowisko wewnętrzne będzie utrzymywane w nienaganej czystości.

Informacja o filtrze

Aplikacja mobilna*



Sterownik przewodowy

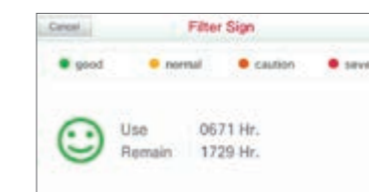

Wskazanie na panelu



OPIS	KOLOR DIODY LED
Tryb chłodzenia	Zielony
Tryb ogrzewania	Zielony
Czas czyszczenia filtra w trybie chłodzenia/ogrzewania	Żółty
Czas czyszczenia filtra, gdy produkt nie jest używany	Pomarańczowy
Hot start lub tryb odszraniania przed uruchomieniem trybu ogrzewania	Zielony
When reservation set on	Żółty

Magnetyczny One Touch

Kaseta 1-stronna jest łatwa w konserwacji, gdy zachodzi potrzeba wymiany lub czyszczenia filtra, dzięki jednemu dotknięciu magnesu.

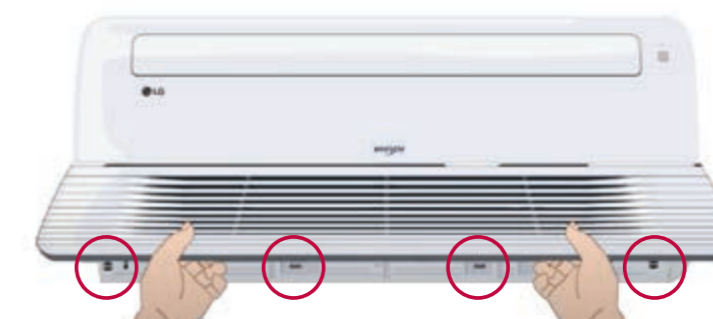

Wygodny sterownik przewodowy do jednostek kasetonowych i kanałowych

Sterownik przewodowy Standard III oferuje 4,3-calowy ekran LCD o nowoczesnym wzornictwie, który doskonale pasuje do wystroju każdego wnętrza.



Sterownik przewodowy Standard III

Wyświetlacz wilgotności

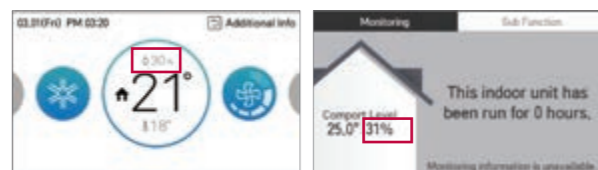

Kontrola urządzeń zewnętrznych

Użytkownik może włączać i wyłączać urządzenia zewnętrzne za pomocą 1 portu wyjścia cyfrowego



Design przyjazny użytkownikowi

Sterownik posiada intuicyjne menu



Uwaga: Poszczególne funkcje mogą nie działać w niektórych produktach

Wiele języków

angielski, francuski, niemiecki, hiszpański, włoski, portugalski, polski, czeski, rosyjski, chiński

Zoptymalizowany harmonogram

Łatwe tworzenie harmonogramów od dziennego do rocznego

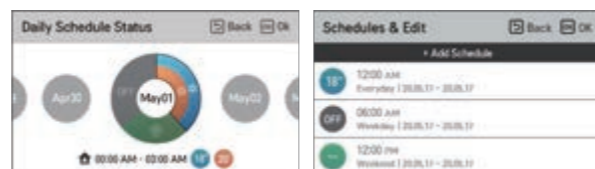

Podwójna nastawa

Temperatura w pomieszczeniu jest określana przez ustawienie dwóch wartości zadanych dla chłodzenia i ogrzewania

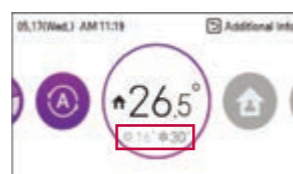

dla chłodzenia



dla ogrzewania



LG bierze udział w programie certyfikacji urządzeń klimatyzacyjnych Eurovent. Dane dostępne na: www.eurovent-certification.com

kBtu/H	5	7	9	12	15	18	24
kW	1,5	2,1	2,6	3,5	4,2	5,3	7,0
Kasetonowe 1-stronne			● MT09R NU1	● MT11R NU1			

Kasetonowe 1-stronne

JEDNOSTKA WEWNĘTRZNA		MT09R NU1	MT11R NU1
Wydajność Chłodzenie / Ogrzewanie	Nom. kW	2,6 / 2,9	3,5 / 3,9
Pobór mocy	Nom. W	20	20
Prąd roboczy	Nom. A	0,2	0,2
Zasilanie	V, Ø, Hz	1 / 220-240 / 50	1 / 220-240 / 50
Przepływ powietrza	W / Ś / N m³/min	7,5 / 7,3 / 6,8	8,1 / 7,4 / 7,0
Poziom ciśnienia akustycznego	Chłodzenie W / Ś / N dB(A)	36 / 34 / 32	37 / 36 / 33
Poziom mocy akustycznej	Chłodzenie dB(A)	54	57
Wydajność osuszania	l/h	1,1	1,2
Wymiary	S x W x G mm	860 x 132 x 450	860 x 132 x 450
Waga	kg	11,7	11,7
Przyłącza rur	Ciecz mm (cale)	Ø6,35 (1/4)	Ø6,35 (1/4)
	Gaz mm (cale)	Ø9,52 (3/8)	Ø9,52 (3/8)
Panel dekoracyjny 1	Model	PT-UUC1	PT-UUC1
	Kolor	Poranna mgła (RAL120-4)	Poranna mgła (RAL120-4)
	Wymiary S x W x G mm	1 100 x 34 x 500	1 100 x 34 x 500
Panel dekoracyjny 2	Waga kg	4,4	4,4
	Model	PT-UAHW0 (matowy) / PT-UAHG0 (połysk) / PT-UPHG0 (połysk, do zestawu oczyszczania powietrza)	
	Kolor	Biały (RAL 9003)	
AKCESORIA I INNE		MT09R NU1	MT11R NU1
Kompatybilność z modelem komercyjnym SCAC		-	-
Panel dekoracyjny Dual Vane		-	-
Zestaw oczyszczania powietrza		TAK	TAK
Dry contact		TAK	TAK
Bezprzewodowy lub przewodowy sterownik		TAK	TAK
Kontrola Wi-fi (ThinQ)		TAK	TAK

※ Ten produkt zawiera fluorowane gazy cieplarniane (R32).
 ※ Dane techniczne, wygląd i funkcje mogą ulec zmianie bez wcześniejszego powiadomienia.



LG bierze udział w programie certyfikacji urządzeń klimatyzacyjnych Eurovent. Dane dostępne na: www.eurovent-certification.com

kBtu/H	5	7	9	12	15	18	24
kW	1,5	2,1	2,6	3,5	4,2	5,3	7,0
Kasetonowe 4-stronne	● MT06R NRO	● MT08R NRO	○○ CT09F NRO	○○ CT12F NRO	-	○○ CT18F NQ0	○○ CT24F NBO

Kasetonowe 4-stronne

JEDNOSTKA WEWNĘTRZNA				MT06R NRO	MT08R NRO	CT09F NRO
Wydajność	Chłodzenie / Ogrzewanie	Nom.	kW	1,5 / 1,6	2,1 / 2,3	2,6 / 2,9
Pobór mocy		Nom.	W	20	20	22
Prąd roboczy		Nom.	A	0,40	0,40	0,40
Zasilanie		V, Ø, Hz		1 / 220-240 / 50	1 / 220-240 / 50	1 / 220-240 / 50
Przepływ powietrza		W / Ś / N	m³/min	7,5 / 6,0 / 5,0	7,5 / 6,0 / 5,0	8,5 / 7,0 / 6,0
Poziom ciśnienia akustycznego	Chłodzenie	W / Ś / N	dB(A)	31 / 27 / 24	31 / 27 / 24	36 / 33 / 30
Poziom mocy akustycznej	Chłodzenie		dB(A)	48	48	52
Wydajność osuszania		l/h		-	-	0,9
Wymiary	S x W x G	mm		570 x 214 x 570	570 x 214 x 570	570 x 214 x 570
Waga		kg		11,7	11,7	12,4
Przyłącza rur	Ciecz	mm (cale)		Ø6,35 (1/4)	Ø6,35 (1/4)	Ø6,35 (1/4)
	Gaz	mm (cale)		Ø9,52 (3/8)	Ø9,52 (3/8)	Ø9,52 (3/8)
Panel dekoracyjny	Model			PT-QCHW0	PT-QCHW0	PT-QAGW0
	Kolor			Poranna mgła (9001)	Poranna mgła (9001)	Biały (9003)
	Wymiary	S x W x G	mm	620 x 34 x 620	620 x 34 x 620	620 x 35 x 620
	Waga	kg		3	3	2,9
AKCESORIA I INNE				MT06R NRO	MT08R NRO	CT09F NRO
Kompatybilność z modelem komercyjnym SCAC				-	-	TAK
Panel dekoracyjny Dual Vane				-	-	-
Zestaw oczyszczania powietrza				-	-	-
Dry contact				TAK	TAK	TAK
Bezprzewodowy lub przewodowy sterownik				TAK	TAK	TAK
Kontrola Wi-fi (ThinQ)				TAK	TAK	TAK

JEDNOSTKA WEWNĘTRZNA				CT12F NRO	CT18F NQ0	CT24F NBO
Wydajność	Chłodzenie / Ogrzewanie	Nom.	kW	3,5 / 3,9	5,3 / 5,8	6,7 / 7,5
Pobór mocy		Nom.	W	24	26	26
Prąd roboczy		Nom.	A	0,40	0,40	0,60
Zasilanie		V, Ø, Hz		1 / 220-240 / 50	1 / 220-240 / 50	1 / 220-240 / 50
Przepływ powietrza		W / Ś / N	m³/min	9,5 / 8,0 / 7,0	13,0 / 12,0 / 11,0	17,0 / 15,0 / 13,0
Poziom ciśnienia akustycznego	Chłodzenie	W / Ś / N	dB(A)	38 / 35 / 32	41 / 39 / 39	38 / 36 / 34
Poziom mocy akustycznej	Chłodzenie		dB(A)	52	57	53
Wydajność osuszania		l/h		1,4	2,0	2,7
Wymiary	S x W x G	mm		570 x 214 x 570	570 x 256 x 570	840 x 204 x 840
Waga		kg		12,4	13,9	21,1
Przyłącza rur	Ciecz	mm (cale)		Ø6,35 (1/4)	Ø6,35 (1/4)	Ø6,35 (1/4)
	Gaz	mm (cale)		Ø9,52 (3/8)	Ø12,7 (1/2)	Ø12,7 (1/2)
Panel dekoracyjny	Model			PT-QAGW0	PT-QAGW0	PT-AAGW0
	Kolor			Biały (9003)	Biały (9003)	Biały (9003)
	Wymiary	S x W x G	mm	620 x 35 x 620	620 x 35 x 620	950 x 35 x 950
	Waga	kg		2,9	2,9	7,1
AKCESORIA I INNE				CT12F NRO	CT18F NQ0	CT24F NBO
Kompatybilność z modelem komercyjnym SCAC				TAK	TAK	TAK
Panel dekoracyjny Dual Vane				-	-	TAK
Zestaw oczyszczania powietrza				-	-	TAK
Dry contact				TAK	TAK	TAK
Bezprzewodowy lub przewodowy sterownik				TAK	TAK	TAK
Kontrola Wi-fi (ThinQ)				TAK	TAK	TAK

※ Podwójna łopatką jest stosowana do modelu 24k (kasetka 4-stronna)
 ※ Ten produkt zawiera fluorowane gazy cieplarniane (R32).
 ※ Dane techniczne, wygląd i funkcje mogą ulec zmianie bez wcześniejszego powiadomienia.

Kompaktowy rozmiar jednostek wewnętrznych

Smukła i kompaktowa konstrukcja kanałówek niskiego sprężu stanowią idealne rozwiązanie do instalacji w ograniczonej przestrzeni i ułatwiają transport. Oszczędza to koszty pracy przy instalacji i konserwacji.

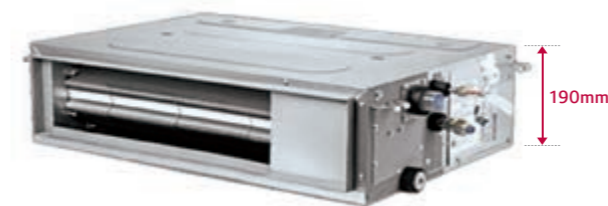

* Dotyczy kanałówek niskiego sprężu

Chłodzenie (kW)	Wymiary (S x W x G) mm	Ciężar (kg)
2,5	900 x 190 x 460	18,0
3,5	900 x 190 x 460	18,0
5,0	1 100 x 190 x 460	20,9
7,0	1 100 x 190 x 700	26,0

Technologia ESP (Liniowa kontrola sprężu dyspozycyjnego)

Funkcja sterowania wartością ESP pozwala w łatwy sposób za pomocą zdalnego sterownika regulować ilość nawiewanego powietrza. Silnik BLDC może kontrolować prędkość wentylatora i ilość powietrza niezależnie od wartości sprężu dyspozycyjnego. Eliminuje to konieczność korzystania z dodatkowego wyposażenia do regulacji przepływu powietrza.

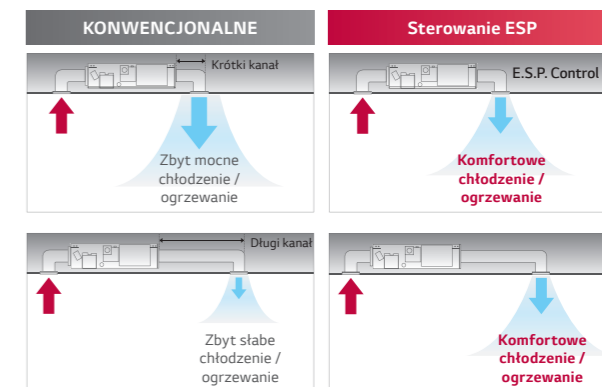
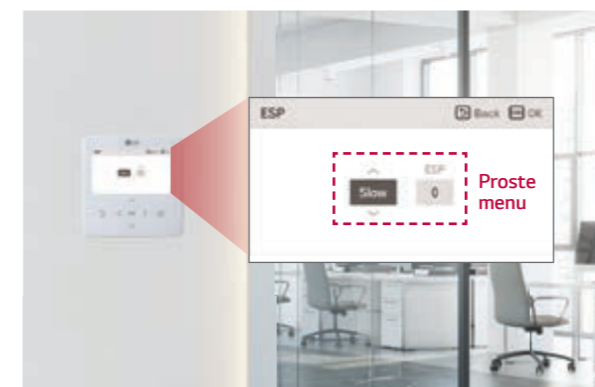

※ Przewodnik po ustawieniach ESP (przewodowy pilot zdalnego sterowania):
 - Standard III (PREMTB100/B10) : Menu → Ustawienia → Instalator → Ustawienia ESP
 - Standard II (PREMTB001/B01) : Kliknięcie przycisku → 03 : XX → Ustawienia ESP

※ Sterownik przewodowy jest wymagany

Pompka skroplin o dużej wysokości podnoszenia

Zastosowana tu pompka skroplin o dużej wysokości podnoszenia automatycznie odprowadza skropliny podnosząc je na wysokość do 700mm. Stanowi to doskonałe rozwiązanie odprowadzania wody dla każdej instalacji. (Modele Standard Inverter: jako wyposażenie (ABDPG) / Modele o niskim sprężu: w zestawie)

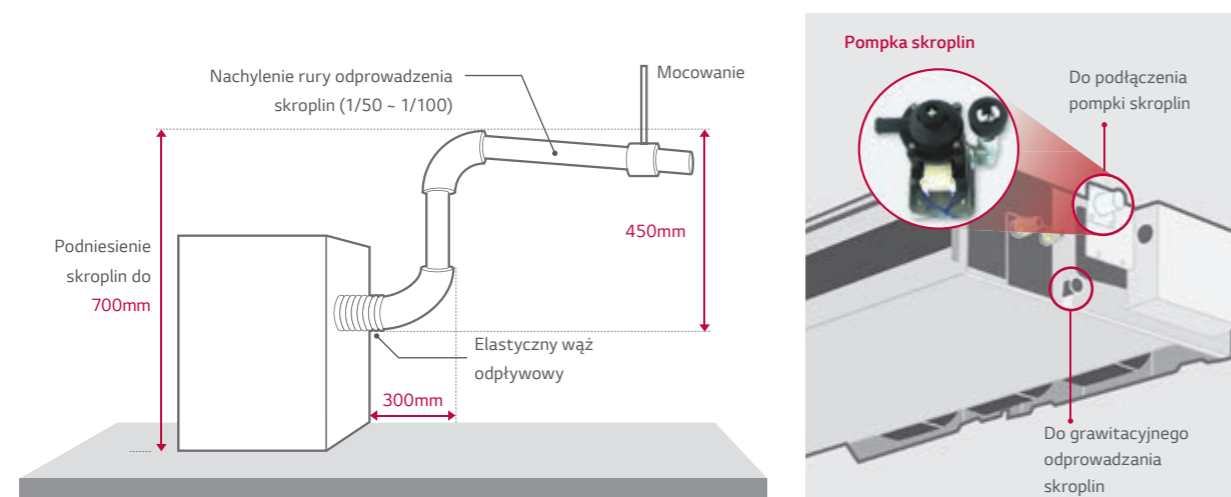

※ Standard Inverter: wyposażenie dodatkowe (ABDPG) / Kanałówki niskiego sprężu: wbudowane
 ※ Wymagane jako opcja dla modeli Standard / Compact Inverter z wysokim sprężem.

Sterowanie z dwoma termistorami

Temperatura w pomieszczeniu może być mierzona zarówno za pomocą termistora umieszczonego w zdalnym sterowniku, jak i w jednostce wewnętrznej. Pomiędzy sufitem a podłogą temperatura powietrza może się znacznie różnić. Zastosowanie dwóch czujników temperatury pozwala zoptymalizować temperaturę w pomieszczeniu zapewniając bardziej komfortowe warunki.

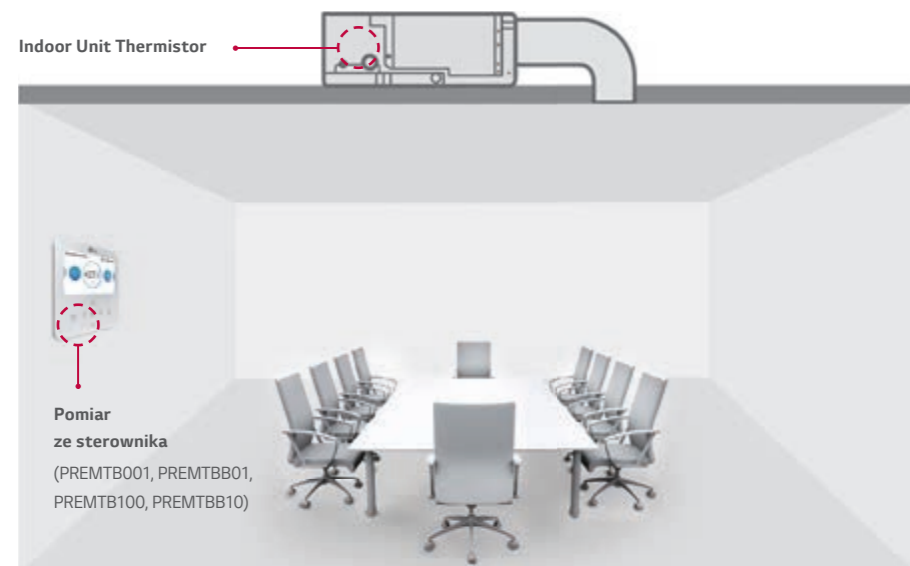

Porównywane są temperatury zmierzone w różnych miejscach i automatycznie wybierana jest temperatura optymalna dla użytkowników.

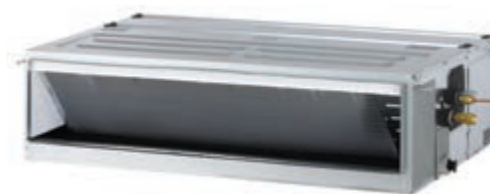

LG bierze udział w programie certyfikacji urządzeń klimatyzacyjnych Eurovent. Dane dostępne na: www.eurovent-certification.com

kBtu/H	5	7	9	12	15	18	24
kW	1,5	2,1	2,6	3,5	4,2	5,3	7,0
Kanałowe (Średni spręż)						○● CM18F N10	○● CM24F N10

Kanałowe (Średni spręż)

JEDNOSTKA WEWNĘTRZNA				CM18F N10	CM24F N10
Wydajność	Chłodzenie / Ogrzewanie	Nom.	kW	5,3 / 5,8	7,0 / 7,7
Pobór mocy		Nom.	W	160	180
Prąd roboczy		Nom.	A	0,9	1
Zasilanie		V, Ø, Hz		1 / 220-240 / 50	1 / 220-240 / 50
Przepływ powietrza		W / Ś / N	m ³ /min	16,5 / 14,5 / 13,0	18,0 / 16,5 / 14,5
Poziom ciśnienia akustycznego	Chłodzenie	W / Ś / N	dB(A)	34 / 32 / 30	35 / 34 / 32
Poziom mocy akustycznej	Chłodzenie		dB(A)	59	60
Wydajność osuszania		l/h		1,5	2,5
Wymiary	S x W x G	mm		900 x 270 x 700	900 x 270 x 700
Waga		kg		24,5	24,5
Przyłącza rur	Ciecz	mm (cale)		Ø6,35 (1/4)	Ø6,35 (1/4)
	Gaz	mm (cale)		Ø12,7 (1/2)	Ø12,7 (1/2)
Spręż dyspozycyjny (ESP)	Min-Maks.	Pa		20-147	20-147
AKCESORIA I INNE				CM18F N10	CM24F N10
Kompatybilność z modelem komercyjnym SCAC				TAK	TAK
Panel dekoracyjny Dual Vane				-	-
Zestaw oczyszczania powietrza				TAK	TAK
Dry contact				TAK	TAK
Bezprzewodowy lub przewodowy sterownik				TAK	TAK
Kontrola Wi-fi (ThinQ)				TAK	TAK

※ Ten produkt zawiera fluorowane gazy cieplarniane (R32).
 ※ Dane techniczne, wygląd i funkcje mogą ulec zmianie bez wcześniejszego powiadomienia.



LG bierze udział w programie certyfikacji urządzeń klimatyzacyjnych Eurovent. Dane dostępne na: www.eurovent-certification.com

kBtu/H	5	7	9	12	15	18	24
kW	1,5	2,1	2,6	3,5	4,2	5,3	7,0
Kanałowe (Niski spręż)	-	-	○● CL09F N50	○● CL12F N50	-	○● CL18F N60	-

Kanałowe (Niski spręż)

JEDNOSTKA WEWNĘTRZNA				CL09F N50	CL12F N50	CL18F N60
Wydajność	Chłodzenie / Ogrzewanie	Nom.	kW	2,5 / 3,2	3,4 / 4,0	5,0 / 5,8
Pobór mocy		Nom.	W	21 / 15 / 13	21 / 15 / 13	100 / 90 / 80
Prąd roboczy		Nom.	A	0,21 / 0,16 / 0,14	0,21 / 0,16 / 0,14	0,43 / 0,39 / 0,34
Zasilanie		V, Ø, Hz		1 / 220-240 / 50	1 / 220-240 / 50	1 / 220-240 / 50
Przepływ powietrza		W / Ś / N	m³/min	11,5 / 9,5 / 8,0	11,5 / 9,5 / 8,0	15,0 / 12,0 / 10,0
Poziom ciśnienia akustycznego	Chłodzenie	W / Ś / N	dB(A)	35 / 30 / 27	35 / 30 / 27	34 / 31 / 29
Poziom mocy akustycznej	Chłodzenie		dB(A)	55	55	56
Wydajność osuszania			l/h	0,5	0,9	1,7
Wymiary	S x W x G		mm	900 x 190 x 460	900 x 190 x 460	1 100 x 190 x 460
Waga			kg	18	18	20,9
Przyłącza rur	Ciecz		mm (cale)	Ø6,35 (1/4)	Ø6,35 (1/4)	Ø6,35 (1/4)
	Gaz		mm (cale)	Ø9,52 (3/8)	Ø9,52 (3/8)	Ø12,7 (1/2)
Spręż dyspozycyjny (ESP)	Min-Maks.		Pa	0-50	0-50	0-50
AKCESORIA I INNE				CL09F N50	CL12F N50	CL18F N60
Kompatybilność z modelem komercyjnym SCAC				TAK	TAK	TAK
Panel dekoracyjny Dual Vane				-	-	-
Zestaw oczyszczania powietrza				TAK	TAK	TAK
Dry contact				TAK	TAK	TAK
Bezprzewodowy lub przewodowy sterownik				TAK	TAK	TAK
Kontrola Wi-fi (ThinQ)				TAK	TAK	TAK

※ Ten produkt zawiera fluorowane gazy cieplarniane (R32).
 ※ Dane techniczne, wygląd i funkcje mogą ulec zmianie bez wcześniejszego powiadomienia.

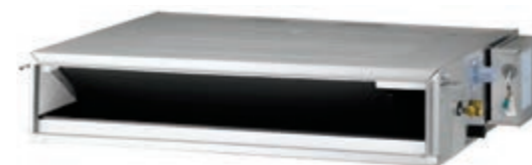

LG bierze udział w programie certyfikacji urządzeń klimatyzacyjnych Eurovent. Dane dostępne na: www.eurovent-certification.com

kBtu/H	5	7	9	12	15	18	24
kW	1,5	2,1	2,6	3,5	4,2	5,3	7,0
Kanałowe (Niski spręż)	-	-	-	-	-	-	○● CL24F N30

Kanałowe (Niski spręż)

JEDNOSTKA WEWNĘTRZNA				CL24F N30
Wydajność	Chłodzenie / Ogrzewanie	Nom.	kW	6,8 / 7,5
Pobór mocy		Nom.	W	150 / 130 / 110
Prąd roboczy		Nom.	A	0,65 / 0,56 / 0,47
Zasilanie		V, Ø, Hz		1 / 220-240 / 50
Przepływ powietrza		W / Ś / N	m³/min	20,0 / 16,0 / 12,0
Poziom ciśnienia akustycznego	Chłodzenie	W / Ś / N	dB(A)	39 / 35 / 32
Poziom mocy akustycznej	Chłodzenie		dB(A)	58
Wydajność osuszania			l/h	2,5
Wymiary	S x W x G		mm	1 100 x 190 x 700
Waga			kg	26
Przyłącza rur	Ciecz		mm (cale)	Ø6,35 (1/4)
	Gaz		mm (cale)	Ø12,7 (1/2)
Spręż dyspozycyjny (ESP)	Min-Maks.		Pa	0-50
AKCESORIA I INNE				CL24F N30
Kompatybilność z modelem komercyjnym SCAC				TAK
Panel dekoracyjny Dual Vane				-
Zestaw oczyszczania powietrza				TAK
Dry contact				TAK
Bezprzewodowy lub przewodowy sterownik				TAK
Kontrola Wi-fi (ThinQ)				TAK

※ Ten produkt zawiera fluorowane gazy cieplarniane (R32).
 ※ Dane techniczne, wygląd i funkcje mogą ulec zmianie bez wcześniejszego powiadomienia.

R410A MULTI SPLIT



LG bierze udział w programie certyfikacji urządzeń klimatyzacyjnych Eurovent. Dane dostępne na: www.eurovent-certification.com

JEDNOSTKA ZEWNĘTRZNA				MU5M40 U44
Sprężarka	Rodzaj			R-Scroll
Wydajność *	Chłodzenie	Min. / Nom. / Maks.	kW	1,3 / 11,2 / 14,7
	Ogrzewanie	Min. / Nom. / Maks.	kW	1,5 / 12,5 / 16,0
Wydajność w niskich temp.	Ogrzewanie -7°C	Maks.	kW	11,0
Pobór mocy *	Chłodzenie	Min. / Nom. / Maks.	kW	0,4 / 3,3 / 5,5
	Ogrzewanie	Min. / Nom. / Maks.	kW	0,4 / 3,2 / 5,6
Prąd roboczy*	Chłodzenie	Min. / Nom. / Maks.	A	1,8 / 14,9 / 24,9
	Ogrzewanie	Min. / Nom. / Maks.	A	1,9 / 14,5 / 25,4
EER				3,40
COP				3,90
SEER				7,10
SCOP				4,00
Wydajność projektowa ERP (przy -10°C)			kW	8,90
Klasa sezonowej efektywności energetycznej	Chłodzenie / Ogrzewanie		skala od A+++ do D	A++ / A+
Roczne zużycie energii	Chłodzenie / Ogrzewanie		kWh	552 / 3 114
Przepływ powietrza	Nom.		m ³ /min	80
Poziom ciśnienia akustycznego	Chłodzenie	Nom.	dB(A)	53
	Ogrzewanie	Nom.	dB(A)	55
Poziom mocy akustycznej	Chłodzenie	Maks.	dB(A)	67
Wymiary	Szer. x wys. x głęb.		mm	950 x 834 x 330
Ciężar netto			kg	73
Czynnik chłodniczy	Rodzaj			R410A
	Dawka (dł. 37,5 m)		kg	3,4
	Dawka dodatkowa		g/m	20
	GWP			2 087,5
	t-CO ₂ eq			7,098
Zakres pracy (temp. zewn.)	Chłodzenie	Min / Maks.	°C DB	-10 - 48
	Ogrzewanie	Min / Maks.	°C WB	-25 - 18
Zasilanie			V, Ø, Hz	220-240, 1, 50
Przewody zasilające			N x mm ²	3 x 4,0
Przewody sterowania			N x mm ²	4 x 1,5
Zabezpieczenie			A	40
Całkowita długość orurowania			m	85
Długość pojedynczego odgałęzienia		Maks.	m	25
Różnica wysokości	Jedn. wewn. - Jedn. zewn.	Maks.	m	15
	Jedn. wewn. - Jedn. wewn.	Maks.	m	7,5
Przyłącza rur	Ciecz		mm (cale) x N	Ø 6,35 (1/4) x 5
	Gaz		mm (cale) x N	Ø 9,52 (3/8) x 5

Uwagi:

1. Wydajności zmierzone w następujących warunkach:
Chłodzenie: - Temp. wewn. 27°C termometr suchy (DB) / 19°C termometr mokry (WB)
- Temp. zewn. 35°C termometr suchy (DB) / 24°C termometr mokry (WB)
Ogrzewanie: - Temp. wewn. 20°C termometr suchy (DB) / 15°C termometr mokry (WB)
- Temp. zewn. 7°C termometr suchy (DB) / 6°C termometr mokry (WB)
Długość orurowania - Długość odgałęzień 7,5m - Zerowa różnica poziomów

2. *: Patrz "Tabela kombinacji".
3. Ze względu na naszą politykę innowacji niektóre dane techniczne mogą ulec zmianie bez powiadomienia.
4. Podłączone powinny być co najmniej dwie jednostki wewnętrzne.
5. Minimalny współczynnik wydajności kombinacji powinien być powyżej 40%.
6. Produkt zawiera fluorowane gazy cieplarniane (R410A).



LG bierze udział w programie certyfikacji urządzeń klimatyzacyjnych Eurovent. Dane dostępne na: www.eurovent-certification.com

JEDNOSTKA ZEWNĘTRZNA				FM41AH U34	FM49AH U34	FM57AH U34
Sprężarka	Rodzaj			R-Scroll	R-Scroll	R-Scroll
Wydajność *	Chłodzenie	Min. / Nom. / Maks.	kW	2,8 / 12,3 / 15,4	3,3 / 14,0 / 17,0	4,0 / 15,5 / 18,5
	Ogrzewanie	Min. / Nom. / Maks.	kW	3,1 / 13,5 / 16,2	3,7 / 16,0 / 17,3	4,5 / 17,4 / 18,8
Wydajność w niskich temp.	Ogrzewanie -7°C	Maks.	kW	12,5	14,5	15,5
	Chłodzenie	Min. / Nom. / Maks.	kW	0,82 / 2,42 / 4,90	0,96 / 3,12 / 5,30	1,18 / 3,87 / 5,60
Pobór mocy *	Ogrzewanie	Min. / Nom. / Maks.	kW	0,89 / 2,87 / 5,10	1,06 / 3,76 / 5,40	1,29 / 4,34 / 5,80
	Chłodzenie	Min. / Nom. / Maks.	A	1,2 / 3,6 / 7,4	1,4 / 4,7 / 8,0	1,8 / 5,8 / 8,4
Prąd roboczy	Ogrzewanie	Min. / Nom. / Maks.	A	1,3 / 4,3 / 7,7	1,6 / 5,7 / 8,1	1,9 / 6,5 / 8,7
				5,08	4,51	4,01
EER				4,70	4,25	4,01
COP				7,40	7,20	6,90
SEER				4,2	4,2	4,2
Wydajność projektowa ERP (przy -10°C)			kW	8,6	9,5	9,5
Klasa sezonowej efektywności energetycznej	Chłodzenie / Ogrzewanie		skala od A+++ do D	- / -	- / -	- / -
Roczne zużycie energii	Chłodzenie / Ogrzewanie		kWh/rok	981 / 2 867	1 167 / 3 167	1 348 / 3 167
Przepływ powietrza	Nom.		m³/min	110	110	110
Poziom ciśnienia akustycznego	Chłodzenie	Nom.	dB(A)	51	53	53
	Ogrzewanie	Nom.	dB(A)	53	55	55
Poziom mocy akustycznej	Chłodzenie / Ogrzewanie	Maks.	dB(A)	69/70	71/71	73/74
Wymiary	Szer. x wys. x głęb.		mm	950 x 1 380 x 330	950 x 1 380 x 330	950 x 1 380 x 330
Ciężar netto			kg	87	87	87
Czynnik chłodniczy	Rodzaj			R410A	R410A	R410A
	Dawka		kg	4,2	4,2	4,2
	Dawka dodatkowa		g/m	20	20	20
	GWP			2 087,5	2 087,5	2 087,5
	tCO ₂ eq			8,768	8,768	8,768
Zakres pracy (temp. zewn.)	Chłodzenie	Min. - Maks.	°C DB	-10 - 48	-10 - 48	-10 - 48
	Ogrzewanie	Min. - Maks.	°C WB	-25 - 18	-25 - 18	-25 - 18
Zasilanie			Ø / V / Hz	3 / 380-415 / 50	3 / 380-415 / 50	3 / 380-415 / 50
Przewody zasilające			N x mm²	5 x 4,0	5 x 4,0	5 x 4,0
Przewody sterowania	Jedn. zewn. - dystrybutor		N x mm²	4x 2,5	4x 2,5	4x 2,5
	Dystrybutor - jedn. wewn.		N x mm²	4x 1,5	4x 1,5	4x 1,5
Zabezpieczenie			A	20	20	20
Maks. długość orurowania	Całkowita (Główne + wszystkie odgałęzienia)		m	125	135	145
	Rura główna		m	55	55	55
	Wszystkie odgałęzienia		m	70	80	90
	Pojedyncze odgałęzienie		m	15	15	15
Różnica wysokości	jedn. wewn. - jedn. zewn.	Maks.	m	30	30	30
	jedn. wewn. - jedn. wewn.	Maks.	m	15	15	15
Przyłącza rur	Ciecz		mm (cale)	Ø9,52 (3/8)	Ø9,52 (3/8)	Ø9,52 (3/8)
	Gaz		mm (cale)	Ø19,05 (3/4)	Ø19,05 (3/4)	Ø19,05 (3/4)

Uwagi:

- Wydajności zmierzone w następujących warunkach:
Chłodzenie: - Temp. wewn. 27°C termometr suchy (DB) / 19°C termometr mokry (WB) - Temp. zewn. 35°C termometr suchy (DB) / 24°C termometr mokry (WB)
Ogrzewanie: - Temp. wewn. 20°C termometr suchy (DB) / 15°C termometr mokry (WB) - Temp. zewn. 7°C termometr suchy (DB) / 6°C termometr mokry (WB)
Długość orurowania - Długość odgałęzień 7,5m - Zerowa różnica poziomów
- * : Patrz "Tabela kombinacji".
- Ze względu na naszą politykę innowacji niektóre dane techniczne mogą ulec zmianie bez powiadomienia.
- Podłączone powinny być co najmniej dwie jednostki wewnętrzne.
- Minimalny współczynnik wydajności kombinacji powinny być powyżej 40%.
- Produkt zawiera fluorowane gazy cieplarniane (R410A).

Optimalny przepływ powietrza przy chłodzeniu i ogrzewaniu

W trybie chłodzenia żaluzje ustawiają się w górnym położeniu, aby kierować nawiew powietrza w kierunku sufitu. Podczas ogrzewania żaluzje kierują ciepłe powietrze w dół, aby uzyskać równomierną temperaturę pomieszczenia, zwłaszcza przy podłodze.

Chłodzenie

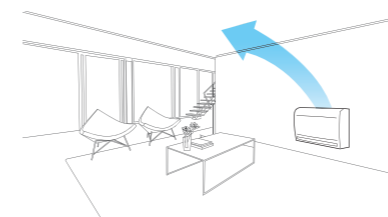

Ogrzewanie (tryb normalny)

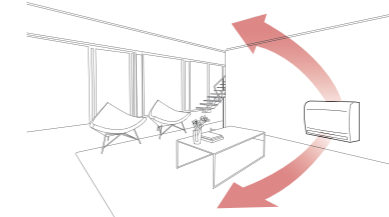

Ogrzewanie (tryb ogrzewania podłogowego)

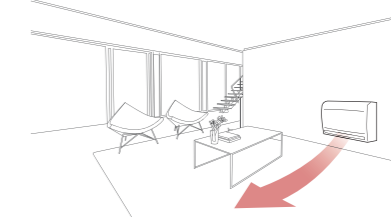

Szybkie ogrzewanie podłogi

Konsole charakteryzują się potężną wydajnością i skutecznością ogrzewania. W trybie ogrzewania podłogowego zapewniają szybkie ogrzanie podłogi i osiągnięcie żądanej temperatury pomieszczenia.

		Firma A	Grzejnik elektryczny	LG	LG Tryb ogrzewania podłogowego
27°C	W pionie				
	W poziomie				
15°C					
Czas ogrzewania (13°C - 21°C)		12 minut 30 sekund	50 minut	9 minut 30 sekund	8 minut 40 sekund

※ (Warunki testu: Temp zadana 23°C, temp. wewn. 13°C, temp. zewn. 7°C)

5-stopniowe sterowanie nawiewem

Istnieje 5 różnych pozycji sterowania kierunkiem przepływu powietrza:





LG bierze udział w programie certyfikacji urządzeń klimatyzacyjnych Eurovent. Dane dostępne na: www.eurovent-certification.com

Table showing capacity (WYDAJNOŚĆ (kW)) for console models CQ09 NA0, CQ12 NA0, and CQ18 NA0.

Konsole

Technical specifications table for console models CQ09 NA0, CQ12 NA0, and CQ18 NA0, including internal unit performance, power consumption, and dimensions.

- Uwaga: 1. Wydajności zostały zmierzone w następujących warunkach: Chłodzenie - Temp. wewn. 27°C termometr suchy (DB) / 19°C termometr mokry (WB) - Temp. zewn. 35°C termometr suchy (DB) / 24°C termometr mokry (WB) Ogrzewanie - Temp. wewn. 20°C termometr suchy (DB) / 15°C termometr mokry (WB) - Temp. zewn. 7°C termometr suchy (DB) / 6°C termometr mokry (WB) Ogrzewanie: Długość orurowania - Długość odgałęzień 7,5m - Zerowa różnica poziomów 2. Definicja warunków dla nominalnego poboru mocy - wydajność badana wg PN-EN14511. 3. Ze względu na naszą politykę innowacji niektóre dane techniczne mogą ulec zmianie bez powiadomienia. 4. Produkt ten zawiera fluorowane gazy cieplarniane (R410A).



MU5M40

Main performance table for MU5M40 multi-split system, showing cooling capacity (CHŁODZENIE) and power consumption (WYDAJNOŚĆ) for 1, 2, and 3 indoor units across various load conditions.

* Ze względu na politykę ciągłego ulepszania produktów specyfikacja, konstrukcja i funkcje mogą ulec zmianie bez wcześniejszego powiadomienia.

Panel kasetonowy DUAL VANE



Model
PT-AAGW0
PT-AFGW0

Kluczowe funkcje

Model	Funkcje					
	Dual Vane (podwójna łopatką)	Wi-Fi	Czujnik temp. podłogi	Oczyszczanie powietrza	Opuszczana kratka	Czujnik obecności
PT-AAGW0	0	Opcjonalnie	Opcjonalnie	X	X	Opcjonalnie
PT-AFGW0	0	Opcjonalnie	Opcjonalnie	Opcjonalnie (Czujnik zanieczyszczeń)	X	Opcjonalnie

* Funkcje panelu takie jak czujniki obecności PTVSAA0 oraz czujnik temp. podłogi wymagają zastosowania sterownika przewodowego Standard III.

Specyfikacja

Model	Typ wlotu	Kolor (RAL)	Połysk	Waga (kg)	Wymiary (mm)		
					S	W	G
PT-AAGW0	Kratka	Biały (RAL 9003)	-	7,1	950	35	950
PT-AFGW0	Kratka	Biały (RAL 9003)	-	7,5	950	35	950

Zestaw do oczyszczania powietrza

Model	Zdjęcie	Nazwa modelu	Dielektryczny filtr zbierania kurzu	Fotokatalityczny filtr pochłaniający zapachy	Zasilacz	Jonizator
Zestaw do czyszczenia powietrza		PTAHMPO		0	0	0
		PTAHTPO		0	0	0

Obudowa kaset

Obudowa pozwala na montaż urządzeń kasetonowych w pomieszczeniach, w których nie ma sufitu podwieszanego.

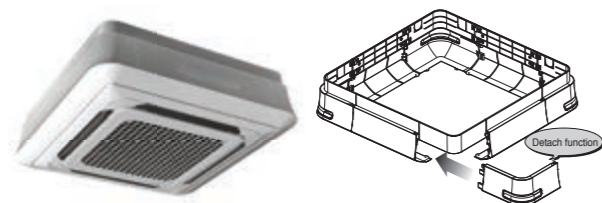

Nazwa modelu
PTDCM / PTDCQ

Zastosowanie w modelach

Kasetonowe 4-stronne (rodzaj obudowy TQ, TR)

Zawartość zestawu

- Osłona A, Osłona B
- Osłona C, Osłona D
- Śrubki
- Instrukcja montażu



Osłona A (4 szt.)

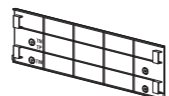

Osłona B (4 szt.)



Śrubki (32 szt.)

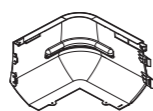

Osłona C (4 szt.)

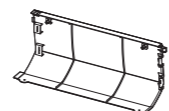

Osłona D (4 szt.)



Instrukcja montażu

Kluczowe funkcje

- Zaprojektowany specjalnie dla jednostki wewnętrznej
- Zastąpienie bocznej powierzchni kasety
- Nadaje elegancki wygląd
- Niewielka waga

Specyfikacja

Model	Przedni panel		Waga (kg)	Wymiary (mm)		
	Model	Typ		D	S	W
PTDCM	PT-AAGW0	TB	5,9	1 157	1 157	268
	PT-AFGW0					
PTDCQ	PT-UQC	TR	5,0	907	907	268
		TQ	5,0	907	907	310

UVnano™ Filter Box

UVnano filter box skutecznie tworzy bezpieczne środowisko w pomieszczeniach, wyłapując i usuwając różne szkodliwe substancje, takie jak drobny pył, bakterie i wirusy w postaci kropeł.



Zestaw UVnano filter box (zawiera filtr ePM₁)
PBM13M3UA0 / PBM13M2UA0 / PBM13M1UA0

Filtr ePM₁
FBM13M3UA0 / FBM13M2UA0 / FBM13M1UA0

PLATFORMA	JEDNOSTKA	KORPUS M3	KORPUS M2	KORPUS M1	
NAZWA MODELU		PBM13M3UA0	PBM13M2UA0	PBM13M1UA0	
UVnano filter box do jednostek kanałowych średniego sprężu	-				
Wymiary netto (S x W x G)	mm	1 250 x 360 x 280	1 250 x 270 x 280	900 x 270 x 280	
Wymiary w opakowaniu (S x W x G)	mm	1 440 x 430 x 377	1 440 x 340 x 377	1 048 x 340 x 377	
Waga netto	kg	12,7	11,6	9,1	
Filtr wstępny (1)	Wymiary (S x W x G)	mm	596 x 377 x 4	596 x 247 x 4	596 x 247 x 4
	Oczka	-	34 x 39	34 x 39	34 x 39
	Kolor	-	Czarny	Czarny	Czarny
	Ilość	szt.	2	2	1
Filtr wstępny (2)	Wymiary (S x W x G)	mm	-	-	247 x 247 x 4
	Oczka	-	-	-	34 x 39
	Kolor	-	-	-	Black
	Ilość	szt.	-	-	1
UVnano	Długość fali UVC	nm	275	275	275
	Ilość diod LED UVC	szt.	8	8	8
	Nazwa modelu		FBM13M3UA0	FBM13M2UA0	FBM13M1UA0
Filtr (1)	Wymiary (S x W x G)	mm	600 x 341 x 50,8	600 x 251 x 50,8	600 x 251 x 50,8
	Ilość	szt.	2	2	1
	Klasa	-	*ePM ₁ , 65%	ePM ₁ , 65%	ePM ₁ , 65%
Filtr (2)	Wymiary (S x W x G)	mm	-	-	250 x 251 x 50,8
	Ilość	szt.	-	-	1
	Klasa	-	-	-	ePM ₁ , 65%

* Klasa: ISO 16890

Modem Wi-Fi LG

Sterowanie klimatyzatorami LG poprzez internet za pomocą aplikacji LG ThinQ dostępnej na systemy Android i iOS



PWFMD200

Funkcje

- Dostęp z każdego miejsca na świecie
- Dostępna darmowa aplikacja w języku polskim LG ThinQ
- Proste sterowanie różnymi funkcjami
 - Włącz / Wyłącz
 - Tryb pracy
 - Odczyt/Nastawa temperatury
 - Siła nawiewu
 - Kierunek nawiewu²⁾
 - Programowanie pracy
 - Zużycie energii¹⁾
 - Zabrudzenie filtra
 - Informacja o błędzie

Model	PWFMD200
Wymiary (W x S x G mm)	48 x 68 x 14
Zastosowanie	Jednostki wewnętrzne Multi ³⁾
Typ połączenia	1:1 z jednostką wewnętrzną
Częstotliwość komunikacji	2,4 GHz
Standard transmisji	IEEE 802.11b/g/n
Aplikacja mobilna	LG ThinQ (Wymagany Android v4.1 lub iPhone iOS 9.0 lub wyższe)
Opcjonalny przewód	PWYREW000 (przedłużenie o 10m)

- * Funkcjonalność może być różna w zależności od jednostki wewnętrznej.
 * Dane o interfejsie użytkownika są sprawdzane w celu optymalizacji aplikacji.
 * Aplikacja jest zoptymalizowana do pracy ze smartfonem. W przypadku stosowania jej na tablecie mogą wystąpić problemy.
 1) Wymaga sterownika centralnego i PDI.
 2) W zależności od typu jednostki wewnętrznej sterowanie kierunkiem nawiewu może nie być dostępne.
 3) Skontaktuj się z przedstawicielem LG w celu potwierdzenia kompatybilności modułu z urządzeniem.



Schemat

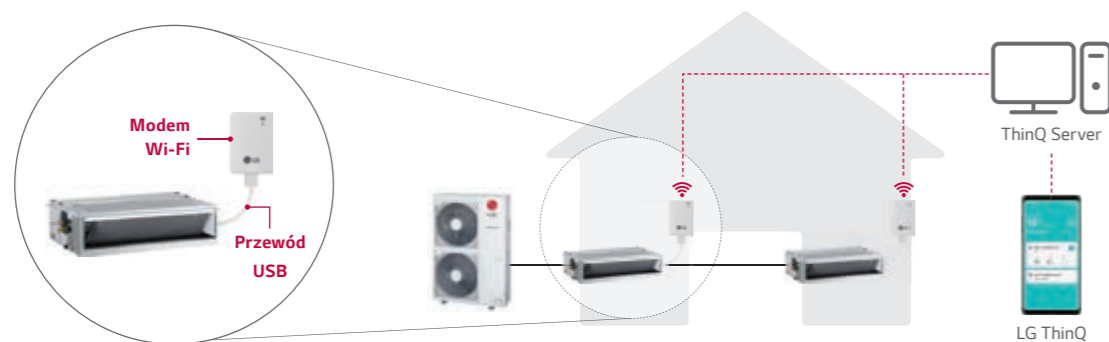

- ※ Aplikacja dostępna w sklepach iOS i Google Play.
 ※ Bezprzewodowe połączenie internetowe jest wymagane.

Sterowniki przewodowe



Standard III
PREMTB100 Standard III
PREMTBB10



Standard II
PREMTB001 Standard II
PREMTBB01

Model	PREMTB100 PREMTBB10	PREMTB001 PREMTBB01
Tryb pracy	Wł. / Wyt / Bieg wentylatora / Nastawa temperatury	
Zmiana trybu pracy	Chłodzenie / Ogrzewanie / Automatyczny / Osuszanie / Wentylator	
Kierunek nawiewu / wahlowanie	•	•
Programowanie	Proste / Tryb snu / Timer / Tygodniowy / Wakacyjny	
Prezentacja czasu	•	•
Kompensacja uszkodzenia zasilania	•	•
Blokada przed dziećmi	•	•
Prezentacja aktualnego trybu pracy	•	•
Prezentacja temperatury w pomieszczeniu	•	•
Odbiornik podczerwieni	-	•
Wymiary (Szer. * Wys. * Gł., mm)	120 x 120 x 16	120 x 121 x 16
Podświetlanie ekranu	•	•

※ Szczegółowe informacje dla każdego modelu w Dokumentacji Technicznej produktu.

Sterownik bezprzewodowy PI 485



PQWRHQ0FDB

※ Szczegółowe informacje dla każdego modelu w Dokumentacji Technicznej produktu.



PMNFP14A1

Zasilanie: 1-fazowe 220V AC 50/60Hz
 Modele, do których ma zastosowanie: RAC / MULTI / SINGLE / Therma V

※ Szczegółowe informacje dla każdego modelu w Dokumentacji Technicznej produktu.

Dry Contact



PDRYCB000 PDRYCB400



PDRYCB320 PDRYCB500

※ Szczegółowe informacje dla każdego modelu w Dokumentacji Technicznej produktu.

Model	PDRYCB000	PDRYCB400	PDRYCB320	PDRYCB500
Liczba styków	1-stykowy	2-stykowy	8-stykowy	Modbus RTU
Pobór mocy	AC 220V z zewnętrznego źródła zasilania	DC 5V i 12V z PCB jednostki wewnętrznej	DC 5V i 12V z PCB jednostki wewnętrznej	DC 5V i 12V z PCB jednostki wewnętrznej
Wejście napięciowe / beznapięciowe	-	•	•	-
Sterowanie włącz / wyłącz	•	•	•	•
Blokada / Odblokowanie	•	•	•	-
Ustawienie prędk. wentylatora	-	-	•	•
Wyłącznik termiczny	-	•	•	-
Oszczędzanie energii	-	•	-	-
Ustawianie temperatury	-	•	•	•
Monitorowanie błędów	•	•	•	•
Monitorowanie stanu pracy	•	•	•	•

Dystrybutory MULTI F-DX

Łatwa instalacja przy użyciu szerokiego zakresu dystrybutorów MULTI F-DX. Różne dystrybutory mogą znacznie ułatwić instalację w każdym miejscu.



PMBD3620
(dla 2 jednostek)



PMBD3630
(dla 3 jednostek)



PMBD3640
(dla 4 jednostek)

Charakterystyka

- Dystrybucja czynnika chłodniczego do różnych jednostek wewnętrznych.
- 3 modele (dla 2, 3, 4 jednostek wewnętrznych).
- Zawiera zawory EEV.
- Płytkę sterującą PCB wewnątrz jednostki.
- Wewnętrzna izolacja (zapobiega wyciekowi skroplin)
- Połączenia kielichowe zapewniają łatwy i czysty montaż.
- Zwarta konstrukcja (niska wysokość).
- Elastyczna instalacja



Bez lutowania



Złącze kielichowe

Dane techniczne

Model		PMBD3620	PMBD3630	PMBD3640	
Możliwe do połączenia jednostki wewnętrzne	Ilość	1 - 2	1 - 3	1 - 4	
	Zakres wydajności	5k / 7k / 9k / 12k / 18k / 24k	5k / 7k / 9k / 12k / 18k / 24k	5k / 7k / 9k / 12k / 18k / 24k	
Zasilanie	Ø / V / Hz	1 / 220-240 / 50	1 / 200-240 / 50	1 / 200-240 / 50	
Pobór mocy	W	10	10	10	
Prąd roboczy	A	0,05	0,05	0,05	
Wymiary	Szer. x wys. x głęb.	mm (cale)	302 x 143 x 252 (11,9 x 5,6 x 9,9)	302 x 143 x 252 (11,9 x 5,6 x 9,9)	302 x 143 x 252 (11,9 x 5,6 x 9,9)
	Ciężar netto	kg/funty	4,8 / 10,6	4,9 / 10,8	5 / 11
Przyłącza rur (do jednostki zewnętrznej)	Ciecz	mm (cale)	Ø9,52 (3/8)	Ø9,52 (3/8)	Ø9,52(3/8)
	Gaz	mm (cale)	Ø19,05 (3/4)	Ø19,05 (3/4)	Ø19,05(3/4)
Przyłącza rur (do jednostki wewnętrznej)	Ciecz	mm (cale)	Ø6,35 (1/4) x 2 szt.	Ø6,35 (1/4) x 3 szt.	Ø6,35 (1/4) x 4 szt.
	Gaz	mm (cale)	Ø9,52 (3/8) x 2 szt.	Ø9,52 (3/8) x 3 szt.	Ø9,52 (3/8) x 4 szt.
Akcesoria	Wieszak (uchwyt)	szt.	4	4	4
	Wkręty	szt.	8	8	8
	Instrukcja	szt.	1	1	1

Uwaga:

1. Przyłącza rur muszą odpowiadać rozmiarom rur podłączanych jednostek wewnętrznych. (W razie potrzeby należy wykorzystać złączkę dołączoną do jednostki wewnętrznej.)
2. Jednostki rozdzielcza powinny być zainstalowane wewnątrz budynku.

Uwaga: Ze względu na naszą politykę innowacji niektóre dane techniczne mogą ulec zmianie bez powiadomienia.

Rozgałęźniki MULTI F-DX

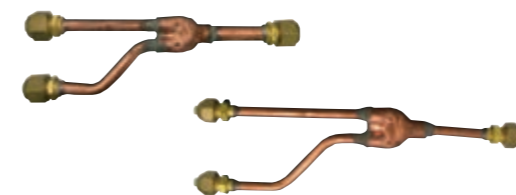

PMBL5620 (2 dystrybutory)



PMBL1203F0 (3 dystrybutory)

Charakterystyka

- Rozgałęźniki czynią instalację systemu Multi F-DX znacznie łatwiejszą.
- Dostępne są rozgałęźniki zarówno dla gazów, jak i cieczy.
- Dostępny jest również materiał izolacyjny do pokrycia rozgałęzień.

Zastosowanie

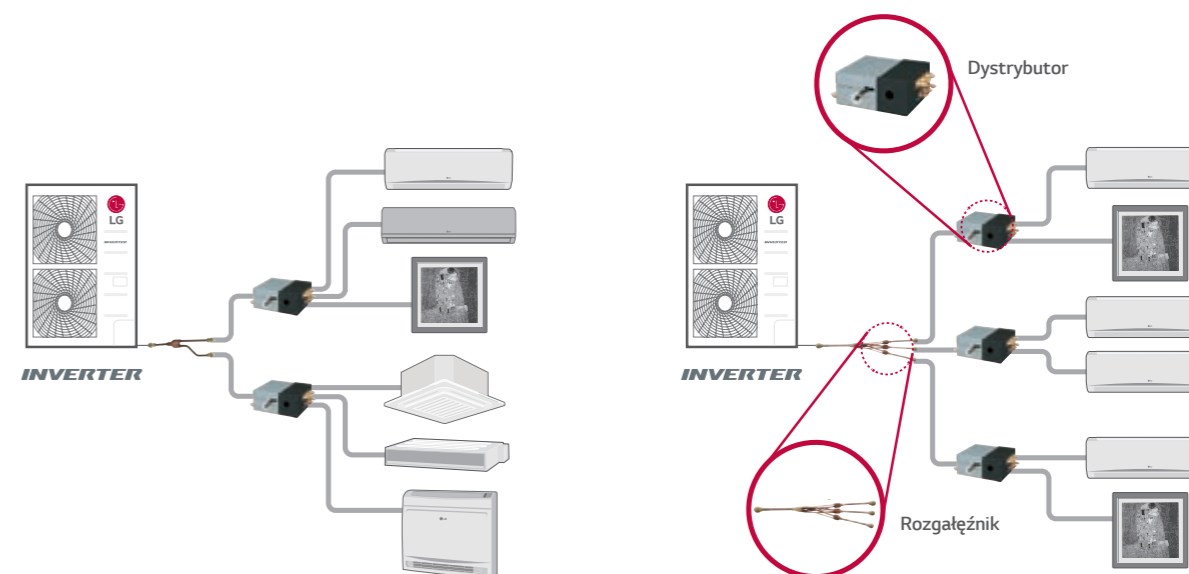

Nazwa modelu akcesoriów

Nazwa modelu	Liczba rozgałęzień do podłączenia jednostek	Zastosowanie modelu	Dane techniczne	
			Gaz	Ciecz
PMBL5620	2 jednostki	1Ø, 3Ø		
PMBL1203F0	3 jednostki	1Ø, 3Ø		

(Jednostki: mm)

174 - 285

KOMERCYJNE

SINGLE SPLIT



H-INVERTER (R32)

STANDARD INVERTER (R32)

kBTu/h	Typ kW	H-INVERTER (R32)					STANDARD INVERTER (R32)									
		Kaseto- nowe	Jednostki zewnętrzne		Podstro- powe	ODU		Kaseto- nowe	Kaseta okragła	Kanałowe		Podstro- powe	Ścienne	Konsole	Jednostki zewnętrzne	
			Średniego sprężu	Niskiego sprężu		1Ø	3Ø			Średniego sprężu	Niskiego sprężu				1Ø	3Ø
9	2,5															
12	3,4															
18	5,0															
24	6,8															
30	8,0															
36	9,5															
42	12,0															
48	13,4															
60	14,6															
70	20,0															
85	25,0															

COMPACT INVERTER (R32)

STANDARD INVERTER (R410A)

kBTu/h	Typ kW	COMPACT INVERTER (R32)						STANDARD INVERTER (R410A)		
		Kasetonowe	Kanałowe		Podstropowe	Ścienne	Jednostki zewnętrzne	Kanałowe (Wysoki spręż)	Jednostki zewnętrzne	
			Średniego sprężu	Niskiego sprężu						1Ø
9	2,5									
12	3,4									
18	5,0									
24	6,8									
30	8,0									
36	9,5									
42	12,0									
48	13,4									
60	14,6									
70	20,0									
85	25,0									

SINGLE SPLIT



KATEGORIA	H-INVERTER (R32)								
	9	12	18	24	30	36	42	48	60
kBtu/h									
kW	2,5	3,4	5,0	6,8	8,0	9,5	12,0	13,4	14,6
Efektywność energetyczna	Sprężarka i silnik wentylatora BLDC	•	•	•	•	•	•	•	•
	Certyfikat Eurovent	•	•	•	•	•	•	•	•
	Wysoki poziom SEER/SCOP	•	•	•	•	•	•	•	•
	Regulacja zmiennego napięcia	•	•	•	•	•	•	•	•
	Lamele Wide Louver Plus	•	•	•	•	•	•	•	•
	Optymalizacja rozdziału czynnika			•	•	•	•	•	•
	Energooszczędny rozruch	•	•	•	•	•	•	•	•
	Sterowanie mocą szczytową			•	•	•	•	•	•
	Blokada trybu pracy	•*	•*	•	•	•	•	•	•
Tryb czuwania	•	•	•	•	•	•	•	•	
Komfort	Komfortowe chłodzenie z czujnikiem wilgotności**			•	•	•	•	•	•
	Cicha praca nocna agregatu			•	•	•	•	•	•
	Ciągłe chłodzenie	•	•	•	•	•	•	•	•
Wysoka wydajność i niezawodność	Szybkie i niezawodne działanie	•	•	•	•	•	•	•	•
	Sprężarka R1					•	•	•	•
	Powłoka antykorozyjna Black Fin	•	•	•	•	•	•	•	•
Długa instalacja	•	•	•	•	•	•	•	•	
Wygodny system sterowania	LG ThinQ***	•	•	•	•	•	•	•	•
	Łatwa kontrola (Płytki PI-485)	•	•	•	•	•	•	•	•
	1 Punkt Wejście zewnętrzne****	•	•	•	•	•	•	•	•
	Operacja wymuszonego chłodzenia			•	•	•	•	•	•
	Mobile LG MV	•	•	•	•	•	•	•	•
Tygodniowy program*****	•	•	•	•	•	•	•	•	
Zwiększone zastosowanie	Funkcja Synchro								
	Połączenie z AHU			•	•	•	•	•	•

* Ze sterownikiem PREMTB001 / PREMTB01 / PREMTB100 / PREMTB110

** Dostępny tylko dla modeli: Kasety 4-stronne (840 x 840), podstropowe, konsole.

*** Dostępne z modulem LG Wi-Fi (PWFMD200), które powinno być podłączone do urządzenia wewnętrznego.

**** Dostępne z wyjątkiem urządzenia ściennego.

***** Program tygodniowy jest dostępny z przewodowym pilotem zdalnego sterowania

KATEGORIA	STANDARD INVERTER (R32)									COMPACT INVERTER (R32)			
	9	12	18	24	30	36	42	48	60	18	24	30	36
kBtu/h													
kW	2,5	3,4	5,0	6,8	8,0	9,5	12,0	13,4	14,6	5,0	6,8	8,0	9,5
Efektywność energetyczna	Sprężarka i silnik wentylatora BLDC	•	•	•	•	•	•	•	•	•	•	•	•
	Certyfikat Eurovent	•	•	•	•	•	•	•	•	•	•	•	•
	Wysoki poziom SEER/SCOP	•	•	•	•	•	•	•	•	•	•	•	•
	Regulacja zmiennego napięcia	•	•	•	•	•	•	•	•	•	•	•	•
	Lamele Wide Louver Plus	•	•	•	•	•	•	•	•	•	•	•	•
	Optymalizacja rozdziału czynnika			•	•	•	•	•	•	•	•	•	•
	Energooszczędny rozruch	•	•	•	•	•	•	•	•	•	•	•	•
	Sterowanie mocą szczytową			•	•	•	•	•	•	•	•	•	•
	Blokada trybu pracy	•*	•*	•	•	•	•	•	•	•	•*	•	•
Tryb czuwania	•	•	•	•	•	•	•	•	•	•	•	•	
Komfort	Komfortowe chłodzenie z czujnikiem wilgotności**	•	•	•	•	•	•	•	•	•	•	•	•
	Cicha praca nocna agregatu			•	•	•	•	•	•	•	•	•	•
	Ciągłe chłodzenie	•	•	•	•	•	•	•	•	•	•	•	•
Wysoka wydajność i niezawodność	Szybkie i niezawodne działanie	•	•	•	•	•	•	•	•	•	•	•	•
	Sprężarka R1									•	•	•	•
	Powłoka antykorozyjna Black Fin	•	•	•	•	•	•	•	•	•	•	•	•
Długa instalacja	•	•	•	•	•	•	•	•	•	•	•	•	
Wygodny system sterowania	LG ThinQ***	•	•	•	•	•	•	•	•	•	•	•	•
	Łatwa kontrola (Płytki PI-485)	•	•	•	•	•	•	•	•	•	•	•	•
	1 Punkt Wejście zewnętrzne****	•	•	•	•	•	•	•	•	•	•	•	•
	Operacja wymuszonego chłodzenia			•	•	•	•	•	•	•	•	•	•
	Mobile LG MV	•	•	•	•	•	•	•	•	•	•	•	•
Tygodniowy program*****	•	•	•	•	•	•	•	•	•	•	•	•	
Zwiększone zastosowanie	Funkcja Synchro									•	•	•	•
	Połączenie z AHU			•	•	•	•	•	•	•	•	•	•

* Ze sterownikiem PREMTB001 / PREMTB01 / PREMTB100 / PREMTB110

** Dostępny tylko dla modeli: Kasety 4-stronne (840 x 840), podstropowe, konsole.





*** Dostępne z modulem LG Wi-Fi (PWFMD200), które powinno być podłączone do urządzenia wewnętrznego.











**** Dostępne z wyjątkiem urządzenia ściennego.

***** Program tygodniowy jest dostępny z przewodowym pilotem zdalnego sterowania

Potrójny typoszereg dla lepszej personalizacji

Komercyjna potrójna linia produktów LG oferuje więcej opcji dostosowanych do indywidualnych potrzeb klienta i wymagań instalacyjnych

H-INVERTER	STANDARD	COMPACT
<p>Wysokie parametry</p>  <p>(13 zestawy) (12 zestawy) (7 zestawy)</p>	<p>Szerokie zastosowania komercyjne</p>  <p>(13 zestawy) (15 zestawy) (11 zestawy)</p>  <p>(4 zestawy) (3 zestawy) (2 zestawy)</p>	<p>Kompaktowy i ekonomiczny</p>  <p>(4 zestawy) (6 zestawy) (4 zestawy)</p>  <p>(2 zestawy)</p>
32 zestawy	48 zestawy	16 zestawy

Typoszereg	Opis	9k (2,5kW)	12k (3,4kW)	18k (5,0kW)	24k (6,8kW)	30k (8,0kW)	36k (9,5kW)	42k (12,0kW)	48k (13,4kW)	60k (14,6kW)
<p>H-INVERTER (R32)</p> <p>SEER A+++ - A++</p>	<p>Wysokie parametry</p> <ul style="list-style-type: none"> - Odpowiedni dla uzyskania wysokiej jakości - Maksymalna długość instalacji do 85m* - Czujnik detekcji podłogi (domyślnie) - Szeroki zakres działania w trybie chłodzenia (-20°C - 52°C) i 100% wydajności przy 48°C* - Szeroki zakres działania w trybie ogrzewania (-25°C - 18°C) i 100% wydajności przy -15°C* 									
<p>STANDARD INVERTER (R32)</p> <p>SEER A++ - A+</p>	<p>Szerokie zastosowania komercyjne</p> <ul style="list-style-type: none"> - Nadaje się do szerokich zastosowań komercyjnych - Maksymalna długość instalacji do 85m* - Funkcja Synchro w modelu ponad 36k (maks. 4 jednostki wewn.) - Moduł Wi-Fi i czujnik detekcji podłogi (opcja) - Szeroki zakres działania w trybie chłodzenia (-20°C - 52°C) - Szeroki zakres działania w trybie ogrzewania (-25°C - 18°C) 									
<p>COMPACT INVERTER (R32)</p> <p>SEER A+ - A</p>	<p>Kompaktowy i ekonomiczny</p> <ul style="list-style-type: none"> - Odpowiedni dla małych sklepów - Bardzo kompaktowe i łatwe w montażu - Maksymalna długość instalacji do 50m* - Moduł Wi-Fi i czujnik detekcji podłogi (opcja) - Zakres działania w trybie chłodzenia (-20°C - 50°C)* - Zakres działania w trybie ogrzewania (-15°C - 18°C)* 									

*Ta specyfikacja może być różna w zależności od modelu lub kombinacji.

H-Inverter: Wysoka wydajność przy niższym zużyciu energii



Wydajność 17%³ ↑ przy -15°C

- Wysoka wydajność
- Wysokie oszczędności energii
Klasa SEER: A+++ - A++
- Wysoka wydajność grzewcza w niskich temperaturach otoczenia
17% wyższa niż standardowa
- Wysoka wydajność chłodnicza w warunkach przeciążenia
7% wyższa niż standardowa

* Ta specyfikacja może być inna dla każdego modelu lub kombinacji.

Standard: Szerokie zastosowanie dla Rezydencji premium i powierzchni biurowych

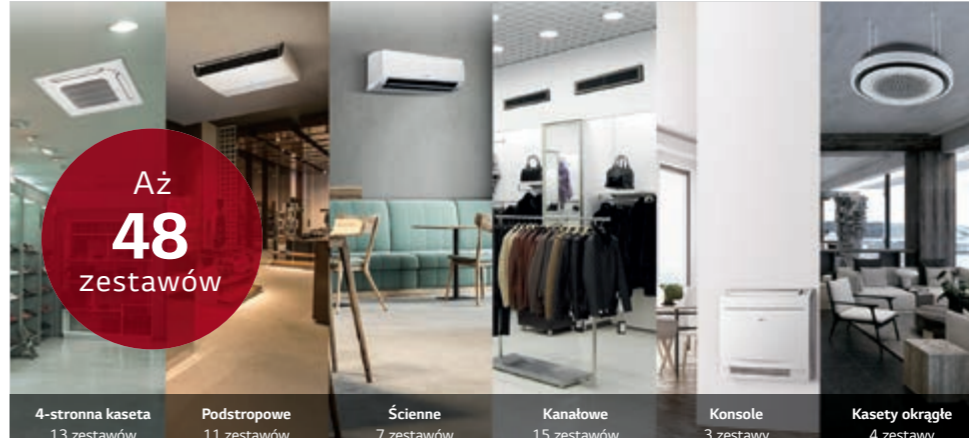

Aż 48 zestawów

- Szerokie zastosowania komercyjne
- Maksymalna długość instalacji do 85m*
- Szeroki zakres działania
Chłodzenie (DB): -20 - 52 °C*
Ogrzewanie (WB): -25 - 18 °C*
- Oszczędność energii
Klasa SEER: A+++ - A++

4-stronna kasetka 13 zestawów | Podstropowe 11 zestawów | Ścienne 7 zestawów | Kanałowe 15 zestawów | Konsole 3 zestawy | Kasety okrągłe 4 zestawy

* Ta specyfikacja może być inna dla każdego modelu lub kombinacji.

Compact: Maksymalne wykorzystanie przestrzeni dzięki kompaktowym rozmiarom



Rozmiary zmniejszone o 40%

- Kompaktowy i optymalny
- Bardzo kompaktowy i łatwy w instalacji
- Oszczędność energii
Klasa SEER: A+++ - A++
- Maksymalna długość instalacji do 50m*

* Ta specyfikacja może być inna dla każdego modelu lub kombinacji.

Dowolna kombinacja

Stosując koncepcję dowolnej kombinacji, całkowity typoszereg zwiększa się z 45 do 101 zestawów, a liczba jednostek zewnętrznych zmniejsza się z 17 do 5 sztuk.

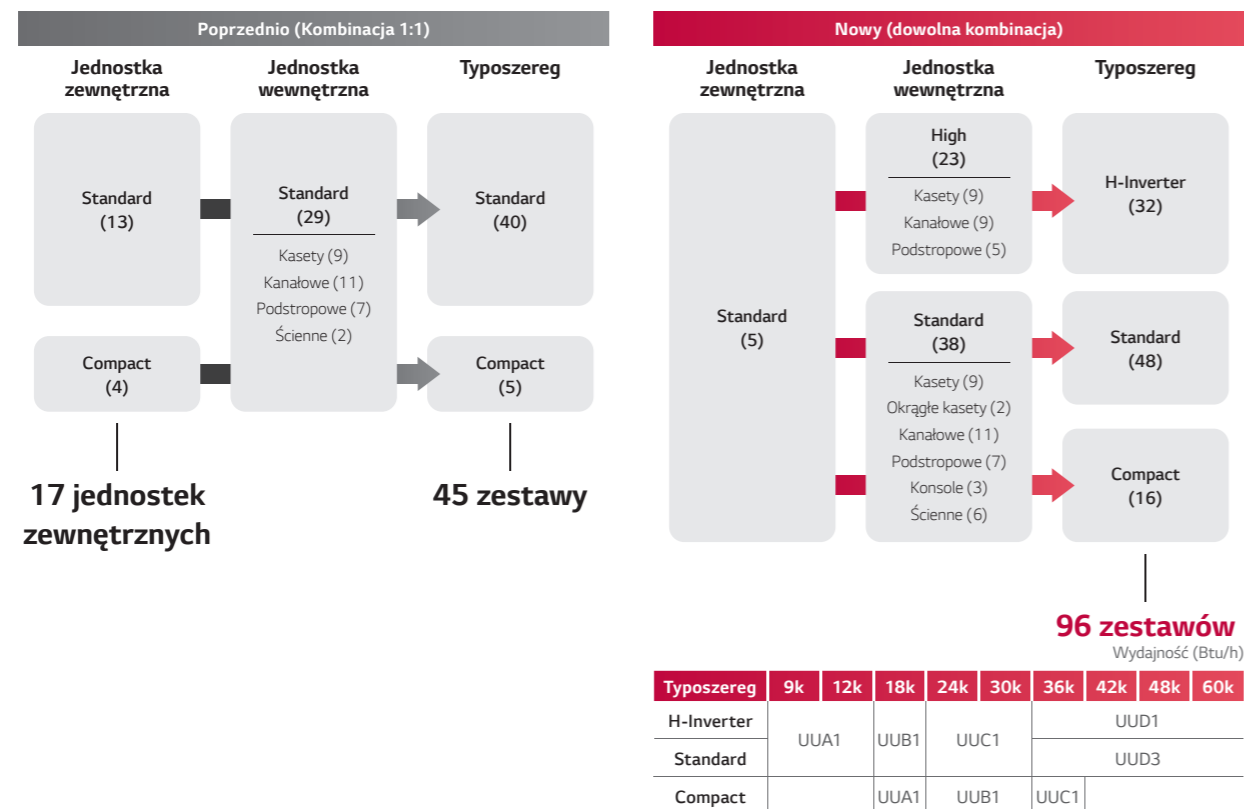

Zróznicowana specyfikacja

LG Single Split zapewnia zróżnicowane funkcje (wydajność / instalacja / wygoda) dla każdej linii produktów.

Przedmiot	H-INVERTER	STANDARD	COMPACT	Standard 2019 r (R32)
	Wysoka wydajność	Szerokie zastosowania komercyjne	Kompaktowy i ekonomiczny	
Wydajność	Klasa SEER	A+++ ~ A+	A++ ~ A+	A++ ~ A+
	Wydajność chłodnicza* @48°C	112%	105%	88%
	Wydajność grzewcza* @-15°C	124%	107%	98%
	Zakres działania (Chłodzenie, DB)	-20 ~ 50 °C		-10 ~ 48 °C
	Zasięg działania (Ogrzewanie, BŚ)	-25 ~ 18 °C		-15 ~ 18 °C
Instalacja	Maks. Długość instalacji	50 m		35 m
	Wydajność chłodnicza @50m	113%	109%	-
	Pompka skroplin (kasety)	●	●	●
	Pompka skroplin (kanałowa, podstropowa)	●	Akcesorium	Akcesorium
	Kontrola wilgotności (kasety, podstropowa, konsola)	●	●	●
Wygoda	Wi-Fi (Kaseta)	Akcesorium	Akcesorium	Akcesorium
	Wykrywanie podłogi (kasety)	Akcesorium	Akcesorium	N/A
	Oczyszczanie powietrza (kasety)	Akcesorium	Akcesorium	N/A
	Wykrywanie ludzi (kasety)	Akcesorium	Akcesorium	Akcesorium
Inne	Opcja Synchro	Niedostępny	36k ↑	Niedostępny
	Połączenie do AHU	18k ↑	18k ↑	24k ↑

* W oparciu o wewnętrzne dane testowe dla modelu 9,5kW. (Wydajność jest obliczana w porównaniu z modelem standardowym z 2019r)

※ Ta specyfikacja może być różna dla poszczególnego modelu lub kombinacji.

※ W przypadku modelu kasetowego należy pamiętać, że funkcja ta zależy od zastosowania zalecanego panelu dekoracyjnego.

Rozszerzony typ produktów

LG Single split rozszerza swoją ofertę z podwójnej na potrójną, włączając w to różne typy jednostek wewnętrznych.

kW		2,5	3,4	5	6,8	8	9,5	12	13,4	14,6	
kBtu/h		9	12	18	24	30	36	42	48	60	
	Typ										
Jednostka zewnętrzna	●	UUA1	UUB1	UUC1	UUD1 UUD3						
	●	UUA1		UUB1	UUC1						
Kaseta 4-stronna	●	●	●	●	●	●	●	●	●	●	
	●	●	●	●	●	●	●	●	●	●	
	●			●	●	●	●				
Kaseta okrągła	●							●			
	●										
Jednostki kanałowe	Średni spręż	●	●	●	●	●	●	●	●	●	
		●			●	●	●				
	Niski spręż	●	●	●	●	●	●				
		●			●	●					
Podstropowe	●			●	●	●	●	●	●	●	
	●			●	●	●	●	●	●	●	
	●			●	●	●					
Konsole	●	●	●	●							
	●			●	●	●					
Ścienne	●			●	●						
	●			●	●	●					

● H-Inverter / ● Standard / ● Compact

Ciesz się nowym poziomem świeżego powietrza

UVnano™ Filter Box

dla jednostek kanałowych średniego sprężu

Dowiedz się więcej
klikając w QR kod



LG UVnano Filter Box może skutecznie tworzyć bezpieczne środowisko **wewnętrzne**, wyłapując i usuwając różne szkodliwe substancje, takie jak najdrobniejszy kurz, bakterie i wirusy w postaci kropelek.



Operacja oczyszczania powietrza

Powietrze dostarczane do pomieszczenia

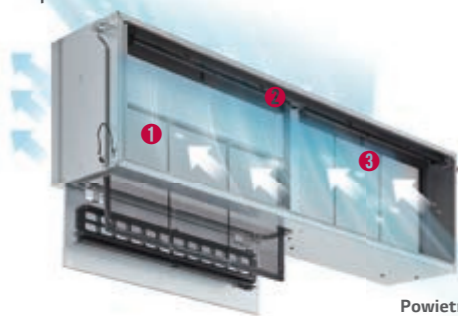

Powietrze pochłaniane



- 1) Na podstawie testu TÜV Rheinland przeprowadzonego metodą testową LG zgodnie z ISO 20743, usunięto 99,99% Staphylococcus aureus, Staphylococcus epidermidis i Klebsiella pneumonia po wystawieniu na działanie światła UV LED przez 4 godziny (Przetestowane modele: PBM13M3UA0, PBM13M2UA0, PBM13M1UA0)
- 2) Na podstawie testu KCL (Korea Conformity Laboratories) przeprowadzonego zgodnie z normą ISO 16890

Certyfikaty



Raport z certyfikacji
Wbudowany moduł LED UV testowanego modelu (PBM13M3UA0) wykazuje ponad 99,99% skuteczność sterylizacji bakterii w punktach pomiarowych filtra wstępnego w proponowanych warunkach testowych.
** Sprawdzono przez TÜV Rheinland Standard

Raport z certyfikacji
Wbudowany moduł LED UV w testowanym modelu (PBM13M3UA0) ma 99,99% skuteczność sterylizacji w stosunku do wirusów (Phi X 174) w punktach pomiarowych filtra wstępnego w proponowanych warunkach testowych.
** Sprawdzono przez TÜV Rheinland Standard

ePM₁ 65% Filter

Ocena zdolności filtrowania ePM₁ 65% zgodnie z normą ISO 16890



Raport z certyfikacji **Porównanie klas filtrów**

Klasa filtra	ISO 16890 (Średnia sprawność)				Wskaźnik filtra
	ePM ₁	ePM _{2.5}	ePM ₁₀	Coarse	
G1	-	-	-	-	MERV 1-4
G2	-	-	-	30% - 50%	MERV 1-4
G3	-	-	-	45% - 65%	MERV 5
G4	-	-	-	60% - 85%	MERV 6-8
M5	5% - 35%	10% - 45%	40% - 70%	80% - 95%	MERV 8-10
M6	10% - 40%	20% - 50%	45% - 80%	> 90%	MERV 9-13
F7	40% - 65%	50% - 75%	80% - 90%	> 95%	MERV 13-14
F8	65% - 90%	75% - 95%	90% - 100%	> 95%	MERV 14-15
F9	80% - 90%	85% - 95%	90% - 100%	> 95%	MERV 16

** Przetestowane przez KCL (Korea Conformity Laboratories)
 ※ Norma ISO 16890 zapewnia procedury oceny laboratoryjnej, które w bardziej realistyczny sposób symulują rzeczywiste warunki pracy, zastępując klasy filtrów G1-F9 z normy EN 779 systemem klasyfikacji opartym na grupach cząstek stałych PM1, PM2.5 i PM10.
 ※ W przeciwieństwie do normy EN 779, która określa klasy filtrów, norma ISO 16890 klasyfikuje filtry według grup filtrów, oceniając ich skuteczność na podstawie zatrzymywania cząstek o rozmiarach od 0,3 μm do 10 μm. Grupa filtrów PM1 obejmuje cząstki o wielkości ≤ 1,0 μm, PM2,5 obejmuje cząstki o wielkości ≤ 2,5 μm, a PM10 obejmuje cząstki o wielkości ≤ 10 μm.
 ※ Sprawność minimalna jest zdefiniowana jako sprawność uzyskana po wyładowaniu elektrostatycznym filtra przed badaniem.
 ※ Sprawność średnią oblicza się poprzez uśrednienie sprawności filtra w stanie nieprzetworzonym (przed wyładowaniem elektrostatycznym) i w stanie rozładowanym.

SEER / SCOP

Zaawansowane technologie LG osiągają światowej klasy efektywność energetyczną.



SEER / SCOP

kW	2,5	3,4	5,0	6,8	8,0	9,5	Average
SEER	7,0	6,8	7,6	8,5	7,8	7,6	7,6
	A++	A++	A++	A+++	A++	A++	A++
SCOP	4,0	4,0	4,4	4,8	4,8	4,5	4,4
	A+	A+	A+	A++	A++	A+	A+

※ Wartości te są oparte na modelu kasetonowym H-Inverter i mogą się zmieniać w zależności od zastosowanej kombinacji.

Europejska etykieta energetyczna

	SEER	SCOP
A+++	SEER ≥ 8,5	SCOP ≥ 5,1
A++	6,1 ≤ SEER < 8,5	4,6 ≤ SCOP < 5,1
A+	5,6 ≤ SEER < 6,1	4,0 ≤ SCOP < 4,6
A	5,1 ≤ SEER < 5,6	3,4 ≤ SCOP < 4,0
B	4,6 ≤ SEER < 5,1	3,1 ≤ SCOP < 3,4
C	4,1 ≤ SEER < 4,6	2,8 ≤ SCOP < 3,1
D	3,6 ≤ SEER < 4,1	2,5 ≤ SCOP < 2,8

※ W oparciu o kasetę (6,8 kW)

Energooszczędny rozruch

W klimatyzatorach komercyjnych LG temperatura rozpraszane powietrza zmienia się automatycznie poprzez regulację temperatury czynnika chłodniczego w oparciu o różnicę pomiędzy temperaturą w pomieszczeniu, a ocelową temperaturą wewnętrzną. Gdy różnica ta się zmniejsza temperatura parowania w trybie chłodzenia wzrasta. Tworzy to bardziej komfortowe warunki w pomieszczeniu, a także zmniejsza zużycie energii.

Komfortowe warunki w pomieszczeniu

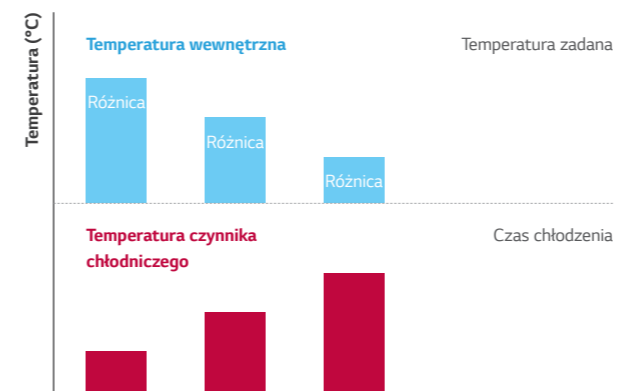

Oszczędność energii

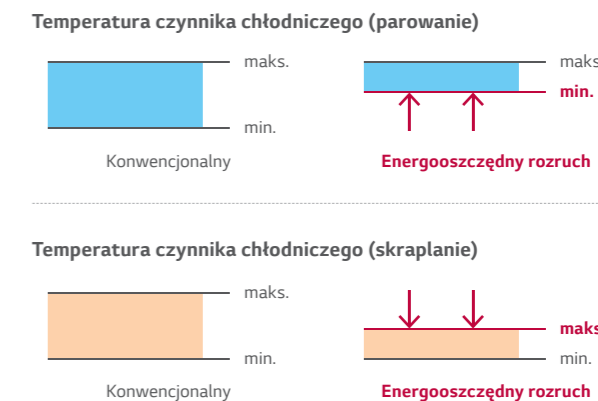

Kontrola mocy szczytowej

Funkcja sterowania mocą szczytową utrzymuje zadane ustawienia klimatyzatora limitując jego wydajność poniżej maksymalnego poziomu, co ogranicza zużycie energii i zmniejsza koszty użytkowania. Dzięki temu można uzyskać oszczędności w okresie szczytowego poboru energii, gdy obowiązuje droższa taryfa dzienna za energię elektryczną.

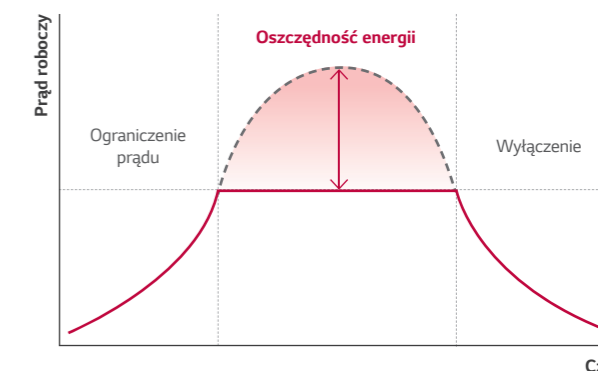

Blokada trybu pracy

Blokada trybu pracy zapobiega zjawisku jednoczesnej pracy różnych jednostek w trybach chłodzenia i ogrzewania. Włączenia blokady danego trybu pracy można dokonać zdalnym sterownikiem lub odpowiednio ustawiając przełącznik na płytce PCB jednostki.

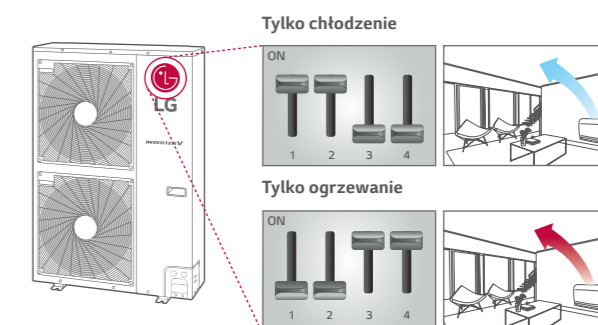

Komfortowe otoczenie z czujnikami temperatury i wilgotności

Dzięki funkcji Dual Sensing Control, klimatyzatory mogą szybko osiągnąć komfortowe środowisko wewnętrzne.



Dzięki wykrywaniu zarówno temperatury, jak i wilgotności, funkcja ta pomaga uniknąć nadmiernego chłodzenia i osuszania powietrza, maksymalizując komfort.



※ Chłodzenie komfortowe dotyczy jednostek kasetowych 4-str, podstropowych, konsoli
- Nie dotyczy to modeli kaset o małej wydajności (UT09FH, UT12FH, CT09F, CT12F, CT18F)

Suche lato

W suchym okresie letnim, system wyczuwa niski poziom wilgotności i zmniejsza współczynnik pracy w celu zwiększenia poziomu wilgotności, aby zapewnić komfortowe warunki w pomieszczeniu i wysoką efektywność energetyczną.

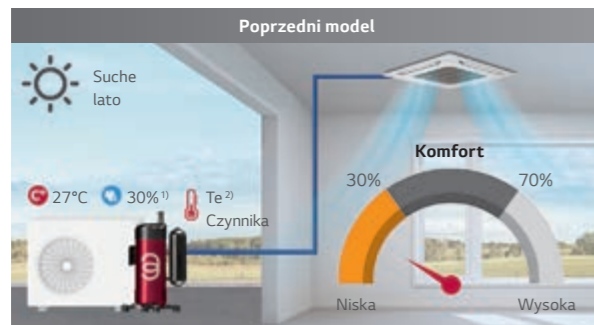

- **Niekomfortowe środowisko**
Nadmierna eliminacja ciepła utajonego niezależnie od wilgotności.
- **Zmarnowana energia w celu wyeliminowania ciepła utajonego**

Stan wilgotności: Niska (< 30%), Standardowa (30–70%)
1) Warunki wewnętrzne 2) Temperatura parowania

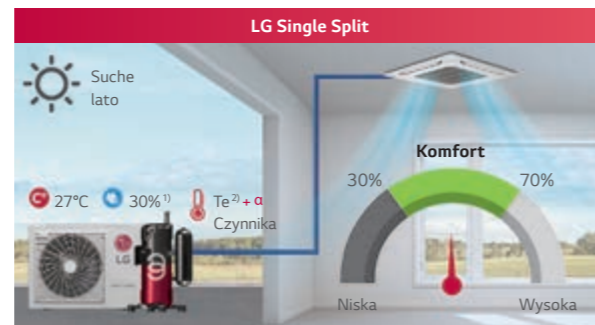

- **Komfortowe środowisko**
Dzięki temu pomieszczenie jest mniej suche.
- **Zwiększona efektywność energetyczna**
Zapewniają optymalne chłodzenie i oszczędzają energię, biorąc pod uwagę wilgotność powietrza

Deszczowe lato

W mokrym okresie letnim, system wyczuwa wysoki poziom wilgotności i zwiększa współczynnik pracy w celu szybkiego obniżenia poziomu wilgotności, aby zapewnić komfortowe warunki w pomieszczeniu.

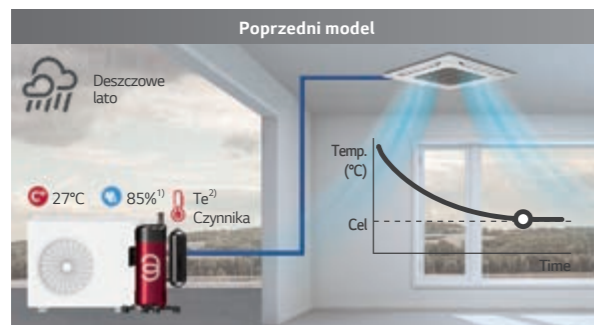

- **Niekomfortowe środowisko**
Ogólna eliminacja ciepła utajonego bez względu na wilgotność powietrza.

1) Warunki wewnętrzne 2) Temperatura parowania

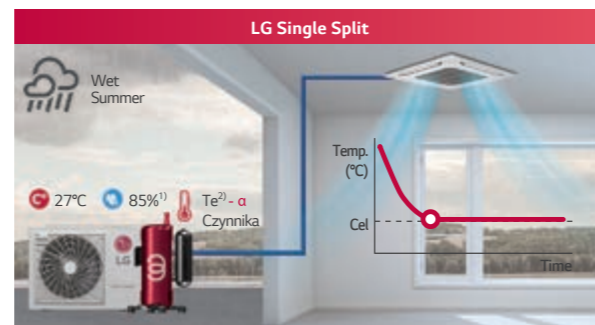

- **Komfortowe otoczenie**
Z szybką eliminacją ciepła utajonego poprzez wykrywanie wilgoci.

Cicha nocna praca agregatu

Funkcja ta może zmniejszyć poziom hałasu w nocy poprzez proste ustawienie przełącznika DIP na płycie głównej urządzenia zewnętrznego.



※ Szczegóły znajdują się w instrukcji instalacji.
(Metoda ustawiania, czas pracy)

* Wartość jest oparta na modelu 14,6 kW.

Stabilna praca

LG Single Split jest w stanie wykonywać ciągłe chłodzenie w niskiej temperaturze otoczenia (nawet do -15°C).

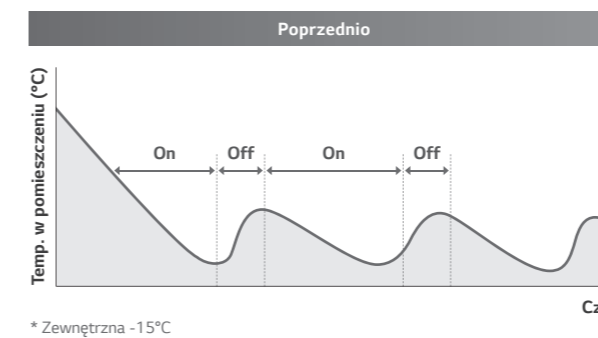

* Zewnętrzna -15°C

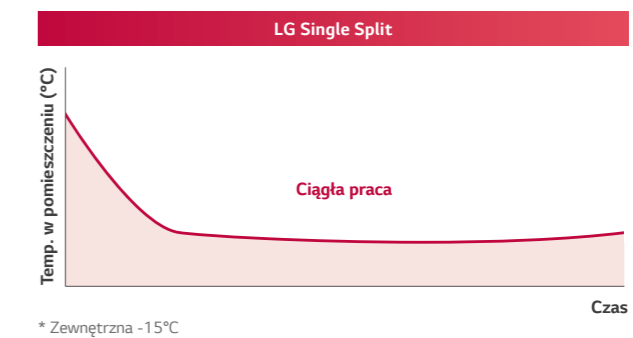

* Zewnętrzna -15°C



※ W oparciu o model 36k (przed 2019 r.)



※ W oparciu o model 36k (po 2019 r.)

Szybkie i niezawodne działanie

Dzięki czujnikom ciśnienia i temperatury można szybciej osiągnąć pożądaną temperaturę wewnętrzną.

- Szybka reakcja dzięki wykrywaniu z gotowością do pracy.
- Docelowy punkt pracy osiągany jest przy uniknięciu uszkodzenia sprężarki w wyniku sprężania cieczy lub braku oleju.

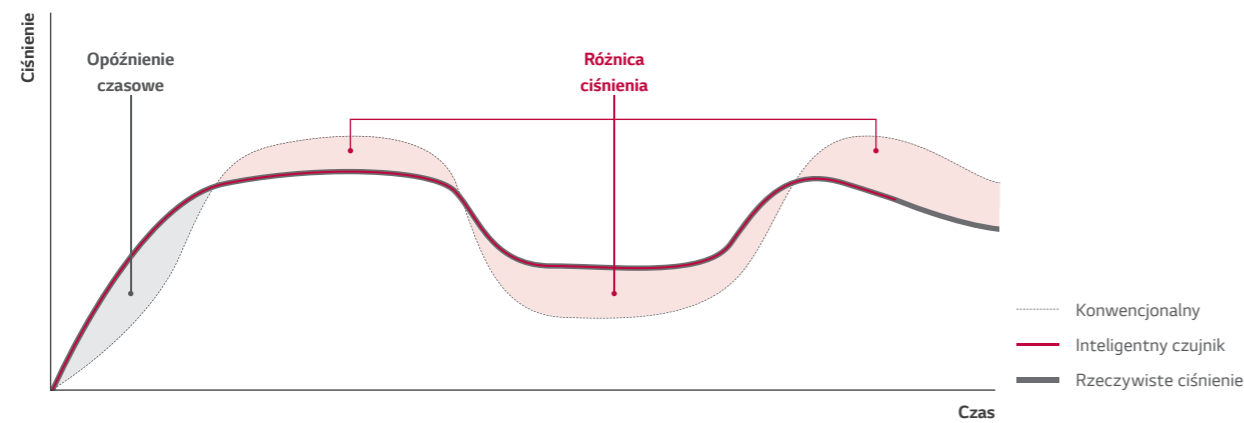
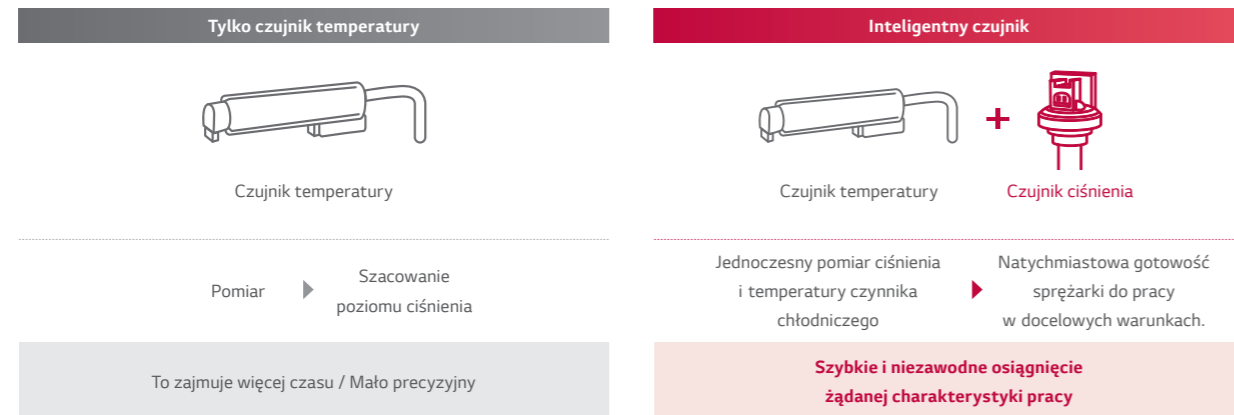

- Dzięki czujnikowi ciśnienia, pożądana temperatura jest osiągana w 30% krótszym czasie w trybie chłodzenia i 44% w trybie ogrzewania.

Chłodzenie

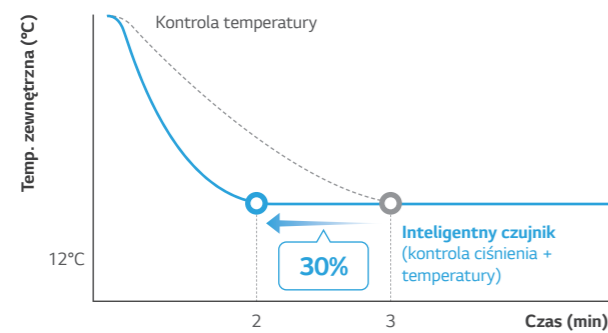

※ Na podstawie testów wewnętrznych

Ogrzewanie

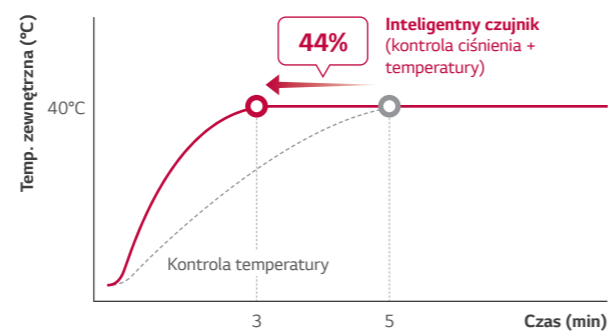

※ Na podstawie testów wewnętrznych

R1 Compressor™

Sprężarka R1 jest sprężarką, która łączy w sobie wysoką wydajność, niską charakterystykę dźwiękową spirali oraz prostą strukturę sprężania sprężarki rotacyjnej. Technologia ta umożliwia uzyskanie wysoce wydajnego modelu kompaktowego.

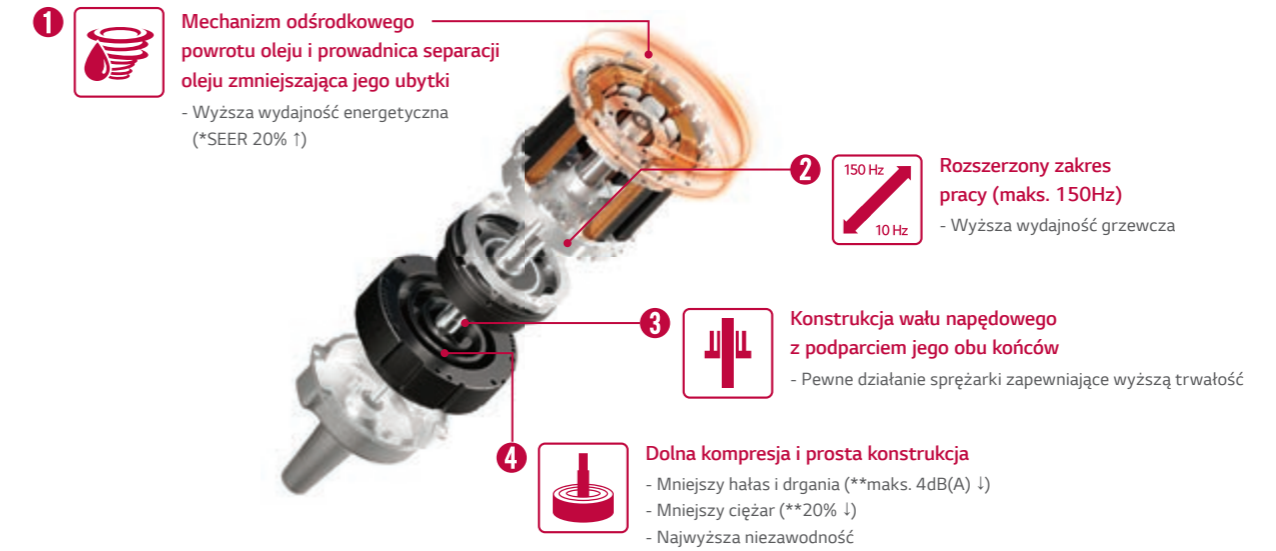

Konwencjonalna sprężarka

Scroll

Wysoka wydajność / Niski dźwięk (ciągła kompresja, ale skomplikowana struktura)



Rotacyjna

Prosta struktura (Kompresja na 1 obrót)

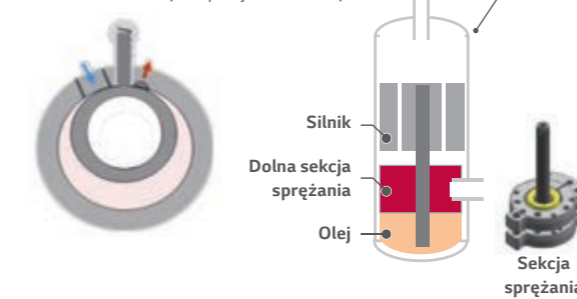

R1 Compressor™

R1 Scroll

Wysoka wydajność / Stabilna i prosta struktura

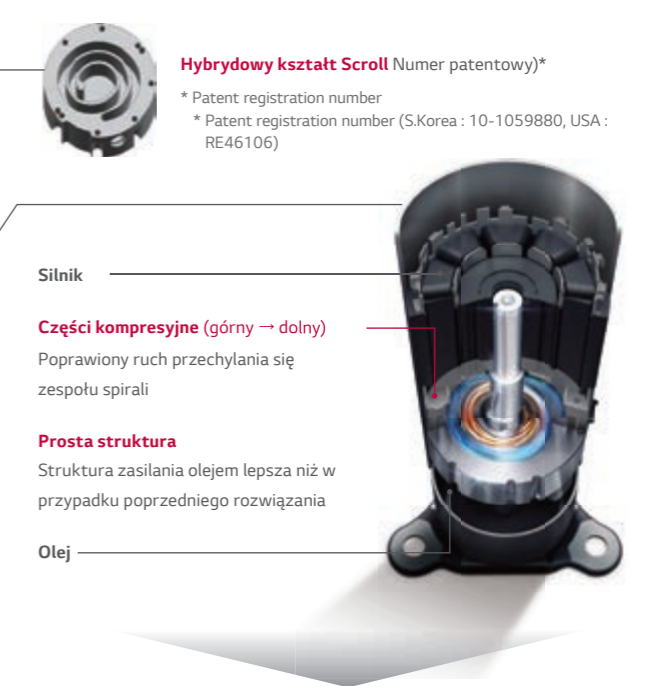

Rozszerzone działanie (Maks. 150Hz)
Niski poziom hałasu i wibracji (Maks. 4dB(A)!)
Niższa waga (20%!)

Powłoka antykorozyjna Black Fin

Czarna powłoka z ulepszoną żywicą epoksydową jest stosowana do silnej ochrony przed różnymi czynnikami korozyjnymi, takimi jak zanieczyszczenie solą i zanieczyszczenie powietrza, w tym dymami z fabryk.

Dłuższa żywotność, niższe koszty konserwacji

Warstwa hydrofilowa (Odptyw wody)

Hydrofilowa powłoka minimalizuje gromadzenie się wilgoci na ożebrowaniu.

Żywica epoksydowa (Odporność na korozję)

Czarna powłoka zapewnia silną ochronę przed korozją.

Żebro aluminiowe

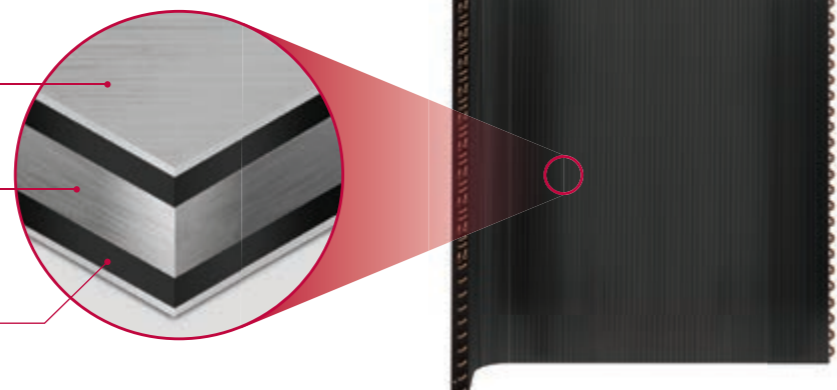

※ Uwaga: Produkt nie jest w pełni zabezpieczony przed korozją. Aby zainstalować produkt w pobliżu morza, należy przeprowadzić dodatkową obróbkę.

Test rozpylania soli w aerozolu

Proces testowy

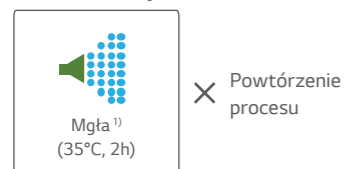

Proces testowy jest przeprowadzany zgodnie z normą ISO 9227.
1) Stężenie słonej wody: roztwór wodny NaCl (5%)

Cykliczne badanie korozyjne

Proces testowy

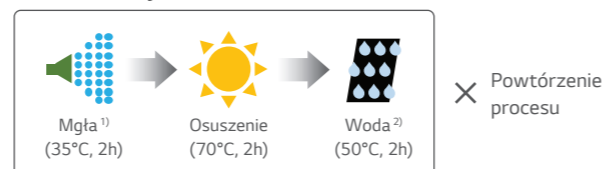

Proces testowy jest przeprowadzany zgodnie z normą ISO 14933.
1) Stężenie słonej wody: roztwór wodny NaCl (5%)
※ Zmienił się stan suchy: 60°C, 4h → 70°C, 2h
2) Woda dejonizowana

Wyniki testu (5% powierzchni defektów w porównaniu z początkowym)

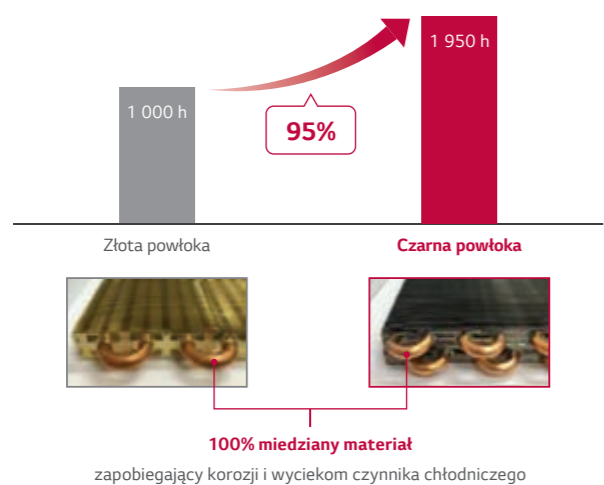

Wynik testu (5% powierzchni defektów w porównaniu z początkowym)

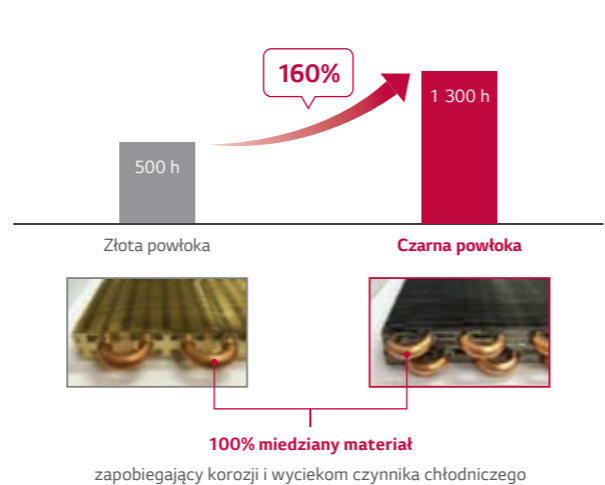

Instalacja długiego orurowania

Maksymalna długość instalacji do 85 m i wysokość do 30 m zapewnia elastyczność w różnych warunkach i łatwość projektowania

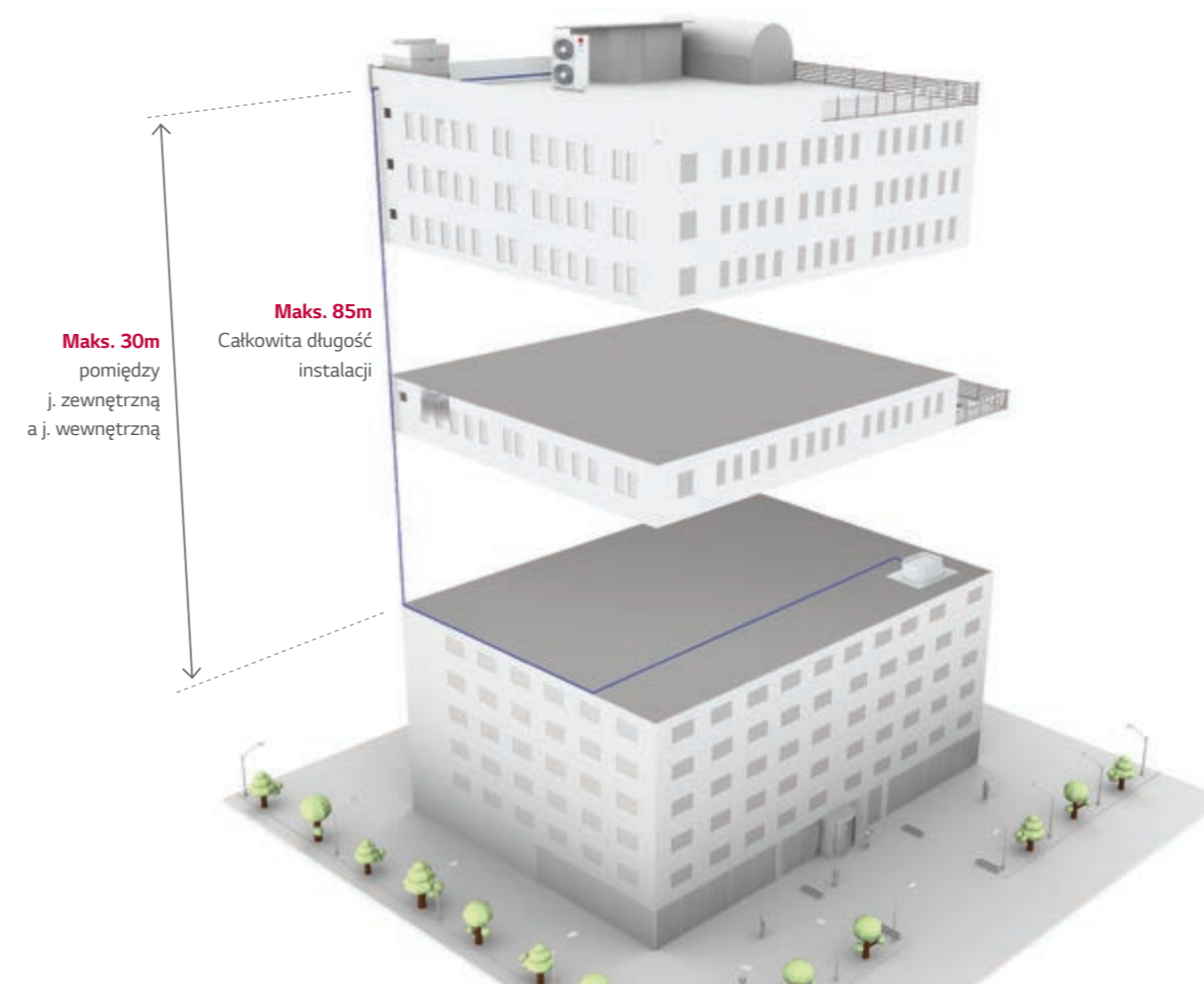

[Warunek testu]

- Lokalizacja : Siedziba główna LG
- Instalacja : Zastosuj maksymalną długość rury według modelu
- Okres : 3 miesiące (kontrola poziomu oleju w czasie rzeczywistym)
- Nie używać pułapek olejowych

Model name	UUA1	UUB1	UUC1	UUD1 / UUD3
Całkowita długość instalacji (m)	20 m	30 / 35* m	50 m	85 m
Różnica wysokości pomiędzy j.zewnętrzną a j. wewnętrzną (m)	15 m	30 m	30 m	30 m

* 24k, 30k

Użytkownicy mogą sterować klimatyzatorami za pomocą smartfonów z systemem Android lub iOS.

Download on the App Store | GET IT ON Google Play

Sterowanie i nadzór | Timer i Programator tygodniowy | Prezentacja zużycia energii

※ Wyszukaj "LG ThinQ" w Google lub sklepie Apple, a następnie pobierz aplikację.
 ※ Modem Wi-Fi (PWFMD200) jest wymagany jako opcja.

Dostęp do urządzeń z dowolnego miejsca na świecie w dowolnym czasie



Proste sterowanie

- Włącz/Wyłącz
- Odczyt temperatury w pomieszczeniu
- Prezentacja zużycia energii
- Tryb pracy
- Timer i Programator tygodniowy
- Informacja o czystości filtra
- Nastawa temperatury

Łatwa kontrola (sterowanie centralne)

PI-485 jest płytką, która umożliwia komunikację pomiędzy jednostkami zewnętrznymi Single Split LG a centralnymi sterownikami LG, takimi jak ACP, AC Smart.

PI 485 (PMNFP14A1)

- ※ CN_PWR : AC 220V Connector
- ※ BUS_A & BUS_B : RS-485 (+) & (-)

AC Ez Touch (PACEZA000) Max. 1 Kanał Maks. 32 jednostek

AC Smart 5 (PACSSA000) Max. 2 Kanały Maks. 64 jednostek

ACP 5 (PACP5A000) Max. 4 Kanały Maks. 128 jednostek

••• = 1 Kanał = 32 Modeli

••• = 2 Kanały = 32 Modeli

1 Punkt wejścia zewnętrznego (Kontrola On/Off)

Jednostka wewnętrzna może być kontrolowana przez urządzenia zewnętrzne bez zastosowania dry contact, dzięki czemu klient może zaoszczędzić na kosztach instalacji.

Bezpośrednie połączenie między jednostką wewnętrzną a urządzeniami zewnętrznymi



* W przypadku, gdy potrzebne są dodatkowe funkcje oprócz włączania i wyłączania sterowania, należy zainstalować dry contact.

Wymuszony tryb chłodzenia

Funkcja wymuszenia trybu chłodzenia pozwala na uzupełnienie lub pobranie czynnika chłodniczego niezależnie od temperatury wewnętrznej. Funkcja ta jest również bardzo użyteczna w sytuacjach związanych z przenoszeniem lub naprawą jednostek wewnętrznych.

Doładowanie czynnika chłodniczego

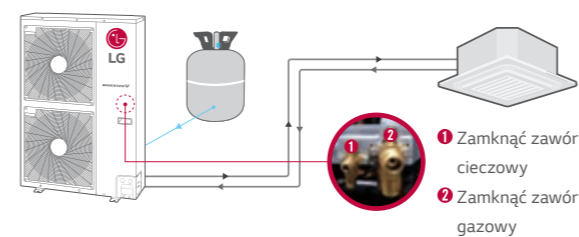

Wypompowanie czynnika chłodniczego

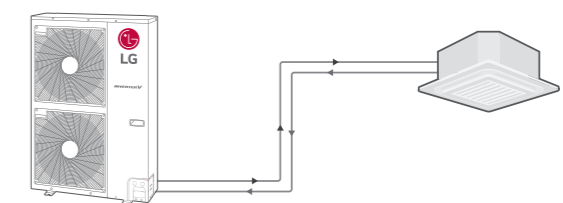

Mobile LGMV

LGMV (Monitoring View) pomaga inżynierom w łatwej kontroli i monitorowaniu urządzeń klimatyzacyjnych.

Instalator / Inżynier serwisu

Mobile LGMV

Wi-Fi

Wi-Fi MV Module

Wskaźnik błędów

	Zawartość
01	Błąd czujnika temperatury powietrza jednostki wewnętrznej
02	Błąd czujnika temperatury rury wejścia jednostki wewnętrznej
03	Błąd komunikacji: Przewodowy pilot zdalnego sterowania ↔ Jednostka wewnętrzna

Technik może nie tylko sprawdzić informacje o cyklu za pomocą wykresów i diagramów, ale również łatwo sprawdzić stan błędów (instrukcja rozwiązywania problemów) i natychmiast podjąć działania.

※ Wyszukaj "Mobile LGMV" w Google lub sklepie Apple, a następnie pobierz aplikację.
 ※ Modem Wi-Fi (PLGMVW100) jest wymagany przez opcję.

Funkcja SYNCHRO

Maksymalnie 4 jednostki wewnętrzne mogą być podłączone za pomocą zestawu odgałęzień do jednej jednostki zewnętrznej. To rozwiązanie daje szerokie zastosowanie w obiektach komercyjnych.

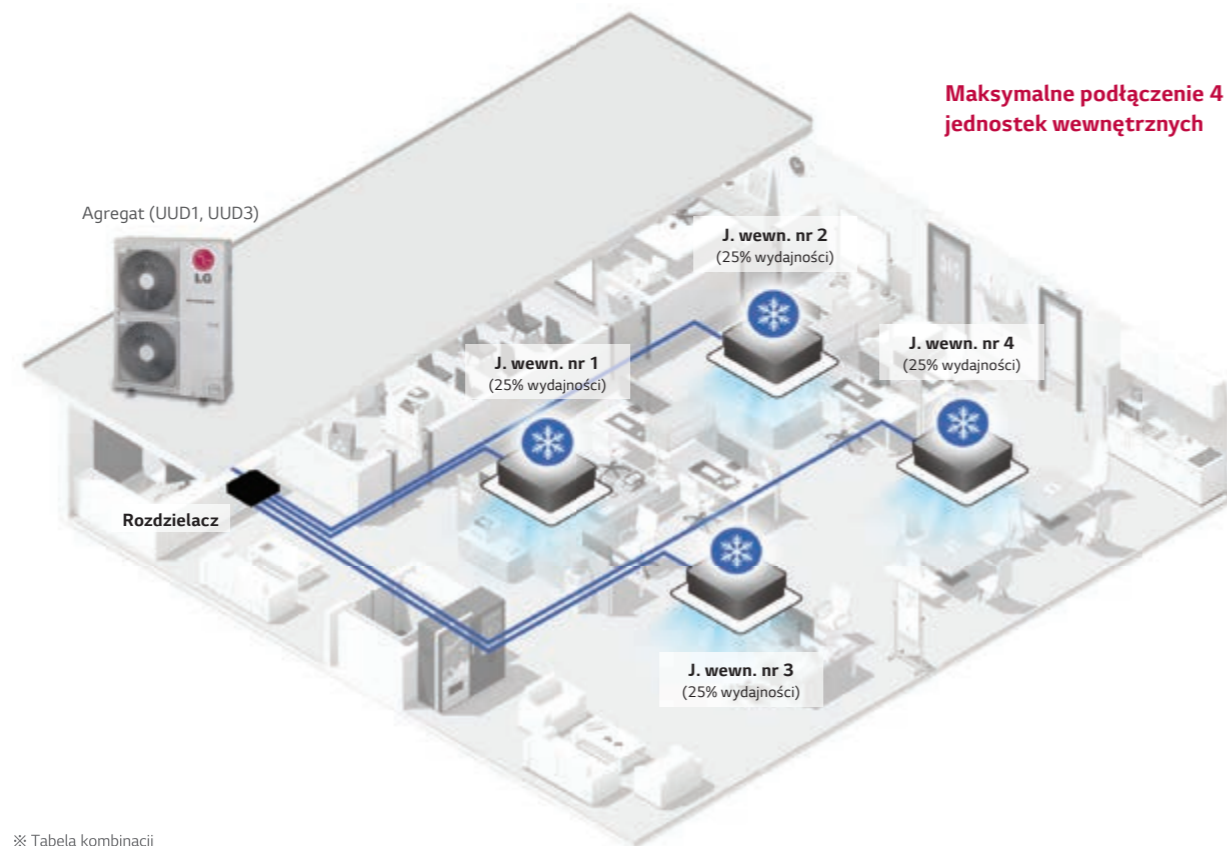

※ Tabela kombinacji

	2 PMUB11A		3 PMUB111A		4 PMUB1111A	
Model	Dwa		Trzy		Cztery	
	Kaseta	Kanałowa	Kaseta	Kanałowa	Kaseta	Kanałowa
UUD1, UUD3	CT18F x 2 szt.	CM18F x 2 szt.	CT12F x 3 szt.	CL12F x 3 szt.	CT12F x 4 szt.	CL12F x 4 szt.
	CT24F x 2 szt.	CM24F x 2 szt.	CT18F x 3 szt.	CM18F x 3 szt.	-	-
	UT30F x 2 szt.	UM30F x 2 szt.	-	-	-	-
Rozdzielacz	PMUB11A		PMUB111A		PMUB1111A	
Kombinacja DIP						

Uwaga

- Możliwe jednostki wewnętrzne: Single CAC
 - Dry contact i kontrola strefowa oraz automatyczne przełączanie nie są dostępne, co jest związane z synchronizacją.
 - W przypadku korzystania z funkcji synchro
 - Nie należy używać pilota bezprzewodowego
 - W urządzeniach wewnętrznych należy używać tylko jednego przewodowego pilota zdalnego sterowania.
 - Niektóre sterowniki centralne i niektóre funkcje sterownika centralnego mogą nie być dostępne w trybie synchro.
- Do obsługi modeli Synchro potrzebne są zestawy rozgałęźne.

Połączenie z centralą wentylacyjną

Agregat Single split może być podłączony do centrali wentylacyjnej za pomocą zestawu komunikacyjnego.

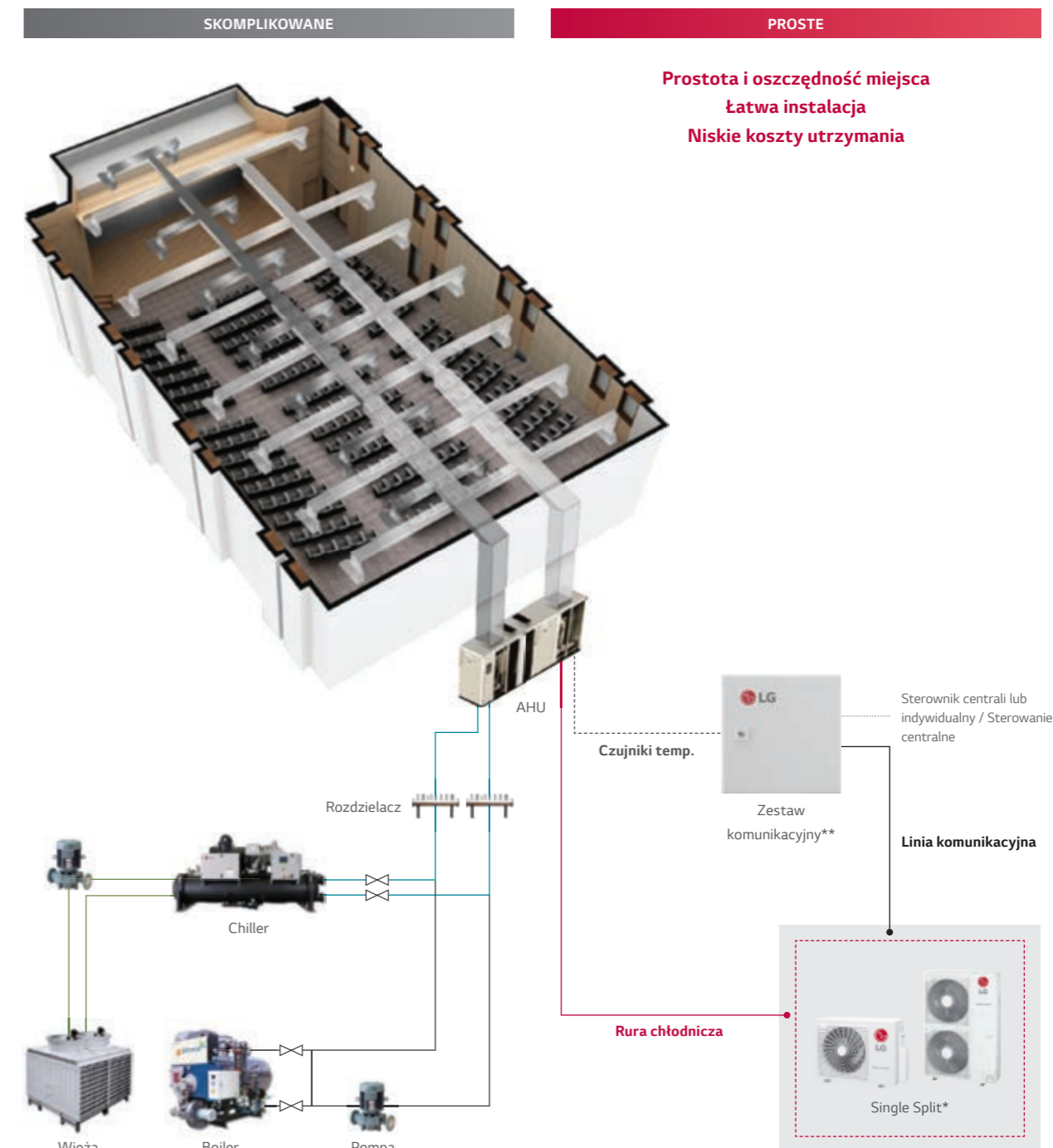

SKOMPLIKOWANE

PROSTE

Prostota i oszczędność miejsca
Łatwa instalacja
Niskie koszty utrzymania

* Model Single split może być stosowany tylko UUB1, UUC1, UUD1, UUD3
** Nazwa modelu zestawu komunikacyjnego:
- Kontrola temperatury powietrza powrotnego : PAHCMR000
- Kontrola temperatury powietrza nawiewanego : PAHCMS000

KASETONOWE



4-stronny wylot powietrza z nową konstrukcją podwójnej łopatki

For more LG Air Conditioner information, please visit our Youtube channel through QR code.



Innowacyjne podwójne łopatki zapewniają najlepszy przepływ powietrza w różnych przestrzeniach.



NOWY PROJEKT

KOMERCYJNE SINGLE SPLIT

Nowy rodzaj nawiewu

Pośredni nawiew



Bezpośredni nawiew



6 trybów przepływu powietrza

- Tryb wydajny**
Mocny i szybki
- Nawiew góra/ dół**
Świeży i naturalny
- Tryb inteligentny**
Autom. sterowanie nawiewem
- Nawiew pośredni**
Pośrednie chłodzenie i ogrzewanie
- Nawiew bezpośredni**
Odpowiedni przy wysokim suficie
- Tryb odświeżania**
Zapewnia wysoką koncentrację

Jaśniejsza barwa

Wzmocnienie koloru pozwala na wkomponowanie kasety w większość sufitów.



Szeroka konstrukcja

Większy wlot i wylot zapewniają szybsze schłodzenie / ogrzanie powietrza.



Podczas ogrzewania czujnik wykrywa temperaturę od sufitu do podłogi

Jednostka wewnętrzna, dzięki pomiarom temperatury podłogi i obliczaniu jej wartości pomiędzy podłogą i sufitem, zapewnia temperaturę pomieszczenia dostosowaną dla człowieka.

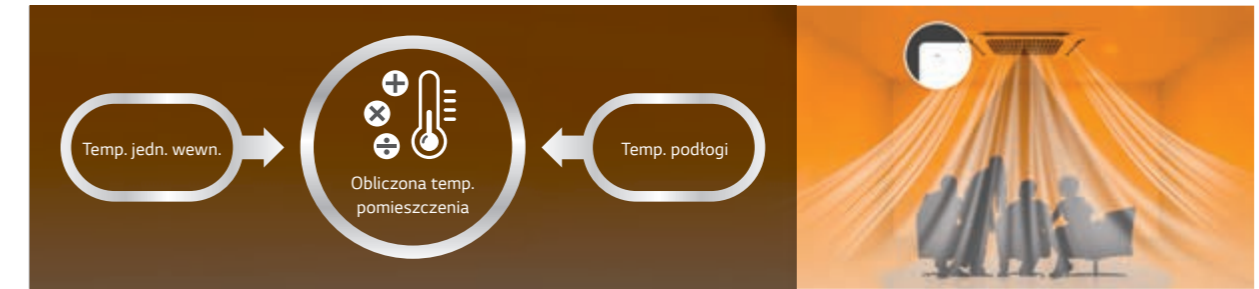

※ Dostępne tylko dla produktów z czujnikiem temperatury podłogi.

Wykrywanie osób przy bezpośrednim/ pośrednim nawiewie powietrza

Funkcje wykrywania ludzi umożliwiają zapewnienie użytkownikom ich ulubionego sposobu nawiewu powietrza.

Komfortowy nawiew pośredni

Zapobiega kierowaniu bezpośredniego nawiewu powietrza poprzez wykrywanie użytkownika.



Nawiew bezpośredni śledzący użytkownika

Umożliwia kierowanie bezpośredniego nawiewu powietrza poprzez wykrywanie użytkownika.



Wentylator Full 3D Turbo

Wentylator Full 3D Turbo zmniejsza opór powietrza, co zapewnia wysoką wydajność i obniża poziom hałasu.



Wysokowydajny wymiennik ciepła (HEX)

W celu zwiększenia wydajności chłodzenia i ogrzewania zastosowano wysoce zintegrowany wymiennik ciepła.

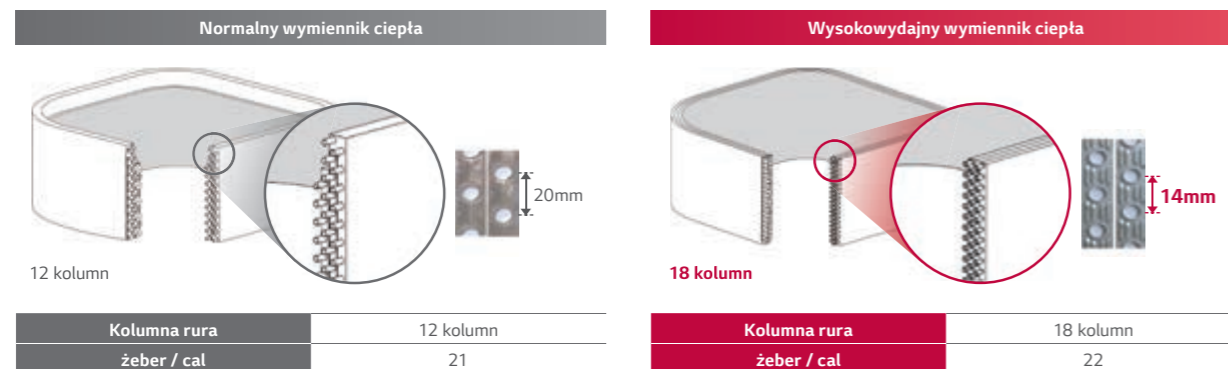

※ Dane techniczne mogą się różnić w zależności od modelu.

Bezpośredni nawiew

Ciepły nawiew może osiągnąć do 5m przy dużym przepływie powietrza.

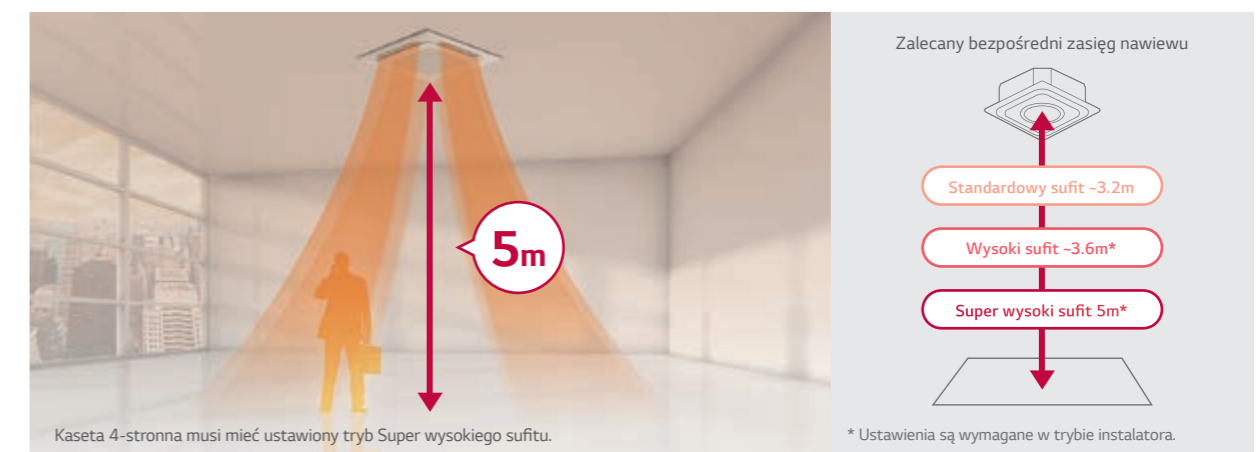

Kasetka 4-stronna musi mieć ustawiony tryb Super wysokiego sufitu.

* Ustawienia są wymagane w trybie instalatora.

System uczenia się wł./ wyt. trybu pracy z wykrywaniem osób

Jednostka wewnętrzna wykrywa ludzi i włącza lub wyłącza system uzyskując do 54% oszczędności energii.

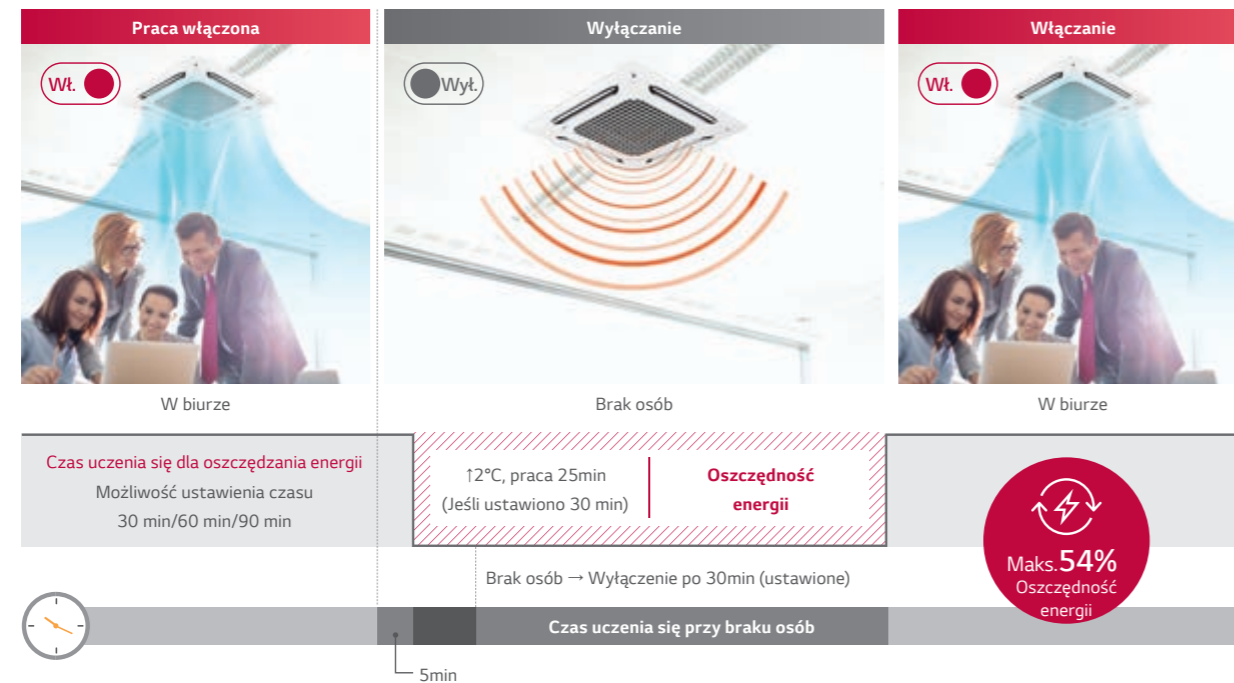

※ Jednostka wewnętrzna Smart Dual Vane z linii 2019.

※ Dane oparte na rzeczywistych badaniach LG, wyniki po 2 godz. pomiarów dla pojedynczego produktu (chłodzenie 26°C, silny nawiew)

Wyświetlacz oczyszczania powietrza

Zainstalowanie WiFi zapewnia nieograniczone sterowanie jedn. wewnętrzną i wyświetlanie stanu oczyszczania powietrza.

① Wskaźnik LED jednostki wewn.

Pokazuje jakość powietrza w pomieszczeniach w czasie rzeczywistym

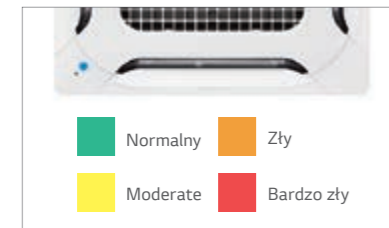

② Zdalny sterownik

Wyświetla stan powietrza i stężenie drobin kurzu



③ Urządzenie mobilne

Kiedykolwiek i gdziekolwiek można sprawdzić stan powietrza



Parowanie z aplikacją LG ThinQ

Gdziekolwiek! Kiedykolwiek! Z aplikacją LG ThinQ można połączyć się z jednostką wewnętrzną.

① Monitorowanie stanu powietrza - łatwe sprawdzenie stanu powietrza w pomieszczeniach

- Ultra drobny / Bardzo drobny / Drobny kurz
- Dzienny / Tygodniowy / Miesięczny/ Roczny

② Mobilne zdalne sterowanie - Zdalne sterowanie za pomocą urządzenia mobilnego

- Tryb sterowania / Temperatura / Przepływ powietrza, itp.

③ Wyświetlanie zużycia energii - Sprawdzenie zużycia energii klimatyzatora

- Wyświetlacz zużycia energii
- Ustawianie docelowego poziomu zużycia energii



Wygodne i wydajne oczyszczanie powietrza

Łatwe zarządzanie systemem oczyszczania powietrza z filtrem powietrza obsługiwany jednym przyciskiem.

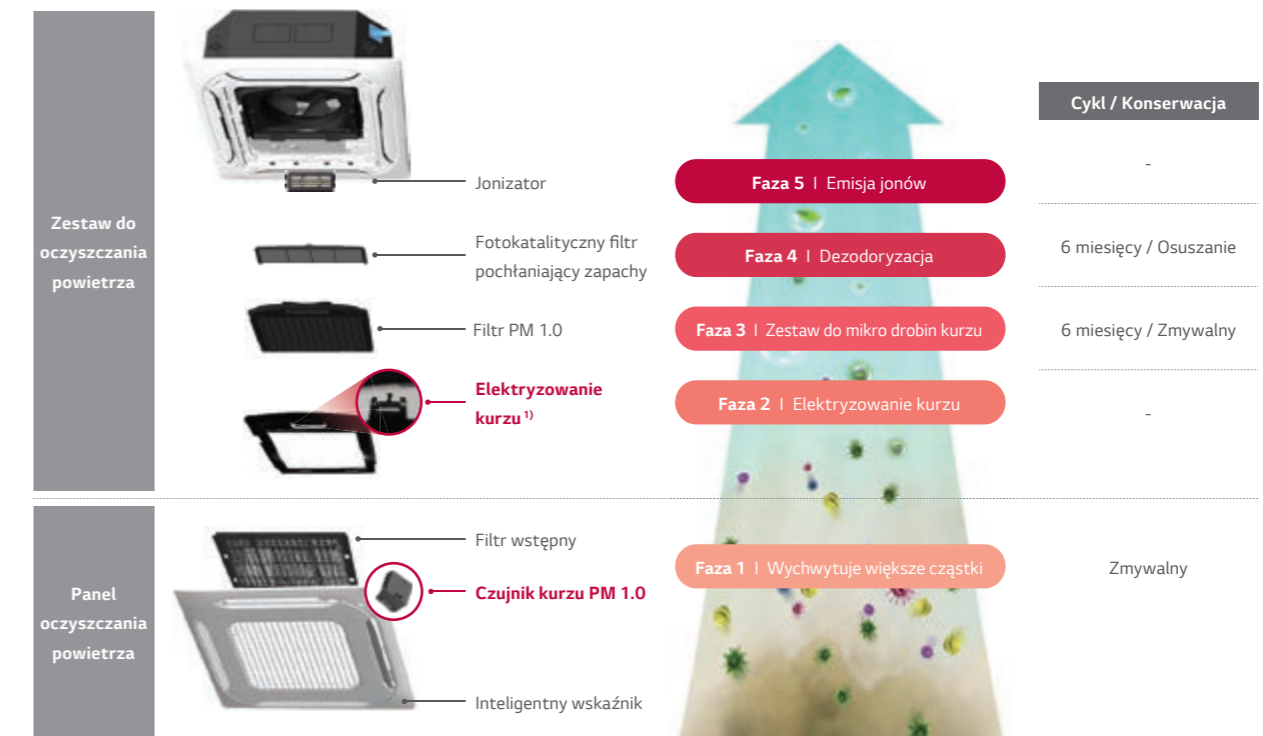

1) Dyfuzja elektryczna powoduje elektryfikację pyłu.

Certyfikacja CAC?

Stowarzyszenie oczyszczania powietrza w Korei ściśle testuje funkcję oczyszczania powietrza produktów klimatyzacyjnych i zapewnia certyfikację produktu, która daje konsumentom wiarygodność.



Technologia oczyszczania powietrza

5-stopniowy proces oczyszczania powietrza usuwa niewidoczny, bardzo drobny kurz, zapach i zarazki, aby zapewnić czyste i zdrowe środowisko życia

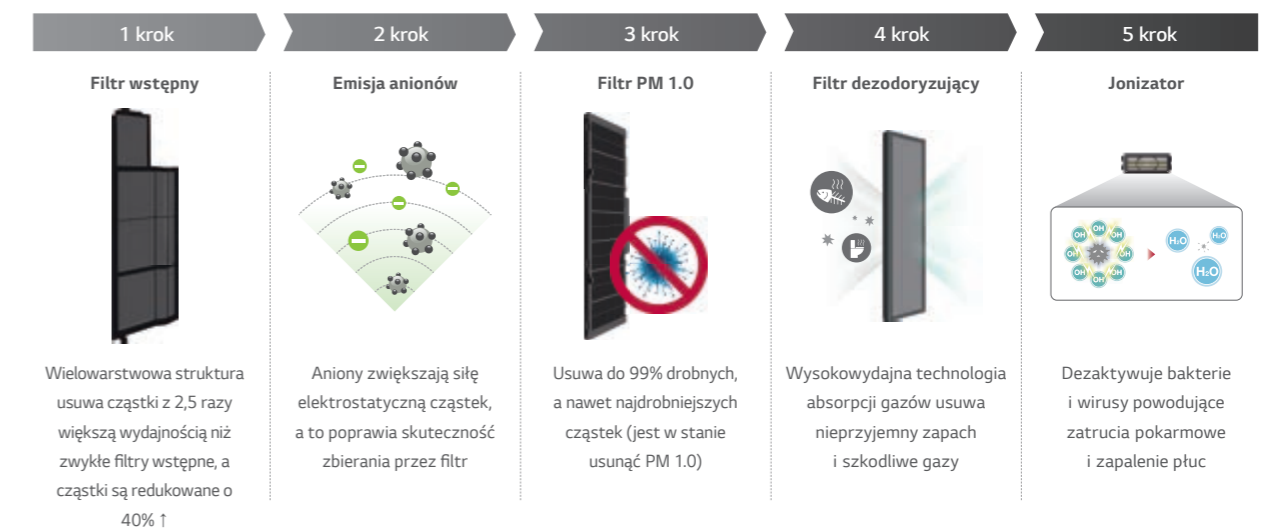

H-INVERTER (R32)

UT09FH / UT12FH / UT18FH



LG bierze udział w programie certyfikacji urządzeń klimatyzacyjnych Eurovent. Dane dostępne na: www.eurovent-certification.com

UUA1 ULO UUB1 U20



H-INVERTER (R32)

UT24FH / UT30FH



LG bierze udział w programie certyfikacji urządzeń klimatyzacyjnych Eurovent. Dane dostępne na: www.eurovent-certification.com

UUC1 U40



KOMBINACJA				9	12	18
Wydajność	Chłodzenie	Min. / Nom. / Maks.	kW	1,6 / 2,5 / 4,0	1,6 / 3,4 / 4,8	2,0 / 5,0 / 6,0
	Ogrzewanie	Min. / Nom. / Maks.	kW	1,7 / 3,2 / 4,5	1,7 / 4,1 / 5,8	2,3 / 5,8 / 7,0
Pobór mocy (Zestaw)	Chłodzenie	Min. / Nom. / Maks.	kW	0,32 / 0,61 / 0,98	0,32 / 0,97 / 1,78	0,30 / 1,25 / 1,69
	Ogrzewanie	Min. / Nom. / Maks.	kW	0,32 / 0,75 / 1,06	0,32 / 1,03 / 1,87	0,30 / 1,47 / 1,98
Prąd roboczy	Chłodzenie	Nom.	A	2,7	4,3	7,2
	Ogrzewanie	Nom.	A	3,3	4,6	7,7
EER / COP			kWh/kWh	4,10 / 4,30	3,50 / 4,00	4,00 / 3,95
	SEER / SCOP		kWh/kWh	7,0 / 4,0	6,8 / 4,0	7,6 / 4,4
Obciążenie cieplne	Chłodzenie przy 35°C		kW	2,5	3,4	5
	Ogrzewanie przy -10°C		kW	2,8	2,8	4,1
Klasa sezonowej efektywności energetycznej	Chłodzenie / Ogrzewanie			-	A++ / A+	A++ / A+
Roczne zużycie energii	Chłodzenie / Ogrzewanie			kWh	125 / 980	175 / 980
Wydajność osuszania	Chłodzenie / Ogrzewanie			l/h	0,1	0,8
Poziom ciśnienia akustycznego j. zew.	Chłodzenie / Ogrzewanie		Nom.	Nom. dBA	49 / 52	49 / 52
Poziom mocy akustycznej j. zew.	Chłodzenie			Nom. dBA	65	63
Przyłącza rur	Ciecz			mm (cale)	Ø 6,35 (1/4)	Ø 6,35 (1/4)
	Gaz			mm (cale)	Ø 9,52 (3/8)	Ø 12,7 (1/2)
Zakres pracy (temp. zewn.)	Chłodzenie	Min - Maks.	°C	-15 / 50	-15 / 50	-15 / 50
	Ogrzewanie	Min - Maks.	°C	-20 / 18	-20 / 18	-20 / 18

JEDNOSTKA WEWNĘTRZNA			UT09FH.NQ0	UT12FH.NQ0	UT18FH.NB0
Zasilanie	Ø, V, Hz		1, 220-240, 50	1, 220-240, 50	1, 220-240, 50
Pobór mocy (jedn.wewn.)	W / Ś / N		30 / 26 / 22	30 / 26 / 22	33 / 26 / 22
Przepływ powietrza	W / Ś / N		m³/min	11,0 / 10,0 / 9,3	17,0 / 15,5 / 14,0
Wymiary	Korpus	S x W x G	mm	570 x 256 x 570	840 x 204 x 840
Ciężar netto	Korpus		kg	13,9	21,1
Poziom ciśnienia akustycznego	Chłodzenie		W / Ś / N	dB(A)	41 / 39 / 37
Poziom mocy akustycznej	Chłodzenie		Maks.	dB(A)	54
Przyłącza rur	Skropliny		średn. zew./średn. wew.	mm	Ø 32,0 / 25,0
Rekomendowany panel dekoracyjny*	Model			-	PT-QAGW0
	Kolor			-	Biały
	Wymiary	S x W x G	mm	620 x 34 x 620	950 x 35 x 950
	Ciężar			kg	3
Przewody sterowania			N x mm²	4 x 1,5	4 x 1,5

JEDNOSTKA ZEWNĘTRZNA			UUA1.ULO	UUB1.U20
Zasilanie	Ø / V / Hz		1, 220-240, 50	1, 220-240, 50
Zabezpieczenie	Min.	A	15	20
Przewody zasilające			N x mm³	3 x 2,5
Wymiary	S x W x G		mm	770 x 545 x 288
Ciężar netto			kg	33,3
Sprężarka	Typ			-
	Typ			R32
Czynnik chłodniczy	GWP			675
	Ilość fabryczna (do długości 7,5m)	kg		1
	t-CO ₂ eq			0,675
	Dodatkowa ilość (powyżej 7,5m)	g/m		20
Wentylator	Przepływ powietrza	Nom.	m³/min.	28 x 1
Całkowita długość orurowania	Min / Maks.		m	5 / 30
Różnica wysokości	jedn. wew. - jedn. zew.	Maks.	m	30

* Funkcje panelu takie jak czujniki obecności PTVSAA0 oraz czujnik temp. podłogi wymagają zastosowania sterownika przewodowego Standard III.

* Panel dekoracyjny można wybrać jako opcjonalne akcesorium.

Uwaga:

- Ze względu na naszą politykę innowacji niektóre dane techniczne mogą ulec zmianie bez powiadomienia.
- Definicja warunków dla nominalnego poboru mocy - wydajność badana wg PN-EN14511. Wydajności zmierzone w następujących warunkach:
 - Chłodzenie: - Temp. wewn. 27°C termometr suchy (DB) / 19°C termometr mokry (WB) - Temp. zewn. 35°C termometr suchy (DB) / 24°C termometr mokry (WB)
 - Ogrzewanie: - Temp. wewn. 20°C termometr suchy (DB) / 15°C termometr mokry (WB) - Temp. zewn. 7°C termometr suchy (DB) / 6°C termometr mokry (WB)
 - Standardowa długość rury, różnica wysokości między jednostką zewnętrzną i jednostką wewnętrzną wynosi 0m.
- Wartości poziomów głośności są mierzone w komorze pomiaru hałasu zgodnie ze standardem. Dlatego wartości te zależą od warunków otoczenia i mogą się różnić w rzeczywistości
- Produkt ten zawiera fluorowane gazy cieplarniane (R32).

KOMBINACJA				24	30
Wydajność	Chłodzenie	Min. / Nom. / Maks.	kW	2,7 / 6,8 / 8,3	3,2 / 8,0 / 9,5
	Ogrzewanie	Min. / Nom. / Maks.	kW	3,2 / 7,9 / 9,9	3,6 / 9,0 / 10,7
Pobór mocy (Zestaw)	Chłodzenie	Min. / Nom. / Maks.	kW	0,30 / 1,66 / 2,31	0,40 / 2,12 / 2,82
	Ogrzewanie	Min. / Nom. / Maks.	kW	0,40 / 1,76 / 2,53	0,40 / 2,14 / 2,93
Prąd roboczy	Chłodzenie	Nom.	A	7,4	9,4
	Ogrzewanie	Nom.	A	7,8	9,5
EER / COP			kWh/kWh	4,10 / 4,48	3,77 / 4,20
	SEER / SCOP		kWh/kWh	8,5 / 4,8	7,8 / 4,8
Obciążenie cieplne	Chłodzenie przy 35°C		kW	6,8	8
	Ogrzewanie przy -10°C		kW	5,5	5,5
Klasa sezonowej efektywności energetycznej	Chłodzenie / Ogrzewanie			-	A+++ / A++
Roczne zużycie energii	Chłodzenie / Ogrzewanie			kWh	280 / 1 604
Wydajność osuszania	Chłodzenie / Ogrzewanie			l/h	1,7
Poziom ciśnienia akustycznego j. zew.	Chłodzenie / Ogrzewanie		Nom.	Nom. dBA	48 / 52
Poziom mocy akustycznej j. zew.	Chłodzenie			Nom. dBA	65
Przyłącza rur	Ciecz			mm (cale)	Ø 9,52 (3/8)
	Gaz			mm (cale)	Ø 15,88 (5/8)
Zakres pracy (temp. zewn.)	Chłodzenie	Min - Maks.	°C	-20 ~ 50	-20 ~ 50
	Ogrzewanie	Min - Maks.	°C	-20 / 18	-20 / 18

JEDNOSTKA WEWNĘTRZNA			UT24FH.NA0	UT30FH.NA0	
Zasilanie	Ø, V, Hz		1, 220-240, 50	1, 220-240, 50	
Pobór mocy (jedn.wewn.)	W / Ś / N		43 / 35 / 28	43 / 35 / 28	
Przepływ powietrza	W / Ś / N		m³/min	23,8 / 21,4 / 19,0	
Wymiary	Korpus	S x W x G	mm	840 x 288 x 840	
Ciężar netto	Korpus		kg	25,3	
Poziom ciśnienia akustycznego	Chłodzenie		W / Ś / N	dB(A)	42 / 41 / 40
Poziom mocy akustycznej	Chłodzenie		Maks.	dB(A)	56
Przyłącza rur	Skropliny		średn. zew./średn. wew.	mm	Ø 32,0 / 25,0
Rekomendowany panel dekoracyjny*	Model			-	
	Kolor			-	
	Wymiary	S x W x G	mm	950 x 35 x 950	
	Ciężar			kg	
Przewody sterowania			N x mm²	4 x 1,5	

JEDNOSTKA ZEWNĘTRZNA			UUC1.U40
Zasilanie	Ø / V / Hz		1, 220-240, 50
Zabezpieczenie	Min.	A	25
Przewody zasilające			N x mm³
Wymiary	S x W x G		mm
Ciężar netto			kg
Sprężarka	Typ		
	Typ		
Czynnik chłodniczy	GWP		
	Ilość fabryczna (do długości 7,5m)	kg	
	t-CO ₂ eq		
	Dodatkowa ilość (powyżej 7,5m)	g/m	
Wentylator	Przepływ powietrza	Nom.	m³/min.
Całkowita długość orurowania	Min / Maks.		m
Różnica wysokości	jedn. wew. - jedn. zew.	Maks.	m

* Funkcje panelu takie jak czujniki obecności PTVSAA0 oraz czujnik temp. podłogi wymagają zastosowania sterownika przewodowego Standard III.

* Panel dekoracyjny można wybrać jako opcjonalne akcesorium.

Uwaga:

- Ze względu na naszą politykę innowacji niektóre dane techniczne mogą ulec zmianie bez powiadomienia.
- Definicja warunków dla nominalnego poboru mocy - wydajność badana wg PN-EN14511. Wydajności zmierzone w następujących warunkach:
 - Chłodzenie: - Temp. wewn. 27°C termometr suchy (DB) / 19°C termometr mokry (WB) - Temp. zewn. 35°C termometr suchy (DB) / 24°C termometr mokry (WB)
 - Ogrzewanie: - Temp. wewn. 20°C termometr suchy (DB) / 15°C termometr mokry (WB) - Temp. zewn. 7°C termometr suchy (DB) / 6°C termometr mokry (WB)
 - Standardowa długość rury, różnica wysokości między jednostką zewnętrzną i jednostką wewnętrzną wynosi 0m.
- Wartości poziomów głośności są mierzone w komorze pomiaru hałasu zgodnie ze standardem. Dlatego wartości te zależą od warunków otoczenia i mogą się różnić w rzeczywistości
- Produkt ten zawiera fluorowane gazy cieplarniane (R32).

OKRĄGŁA KASETA



Smukła i kompaktowa konstrukcja

Mniejsza wysokość jednostki aby zaoszczędzić miejsce i zmaksymalizować otwartość przestrzeni wewnętrznej.



※ Produkt: 11 / 13,4kW

Minimalna ekspozycja

Rury chłodnicze i odpływu skroplin są łączone w jednym miejscu, aby zminimalizować ekspozycję. Pokrywy wieszaków ukrywają instalacje, aby nadać im estetyczny wygląd.

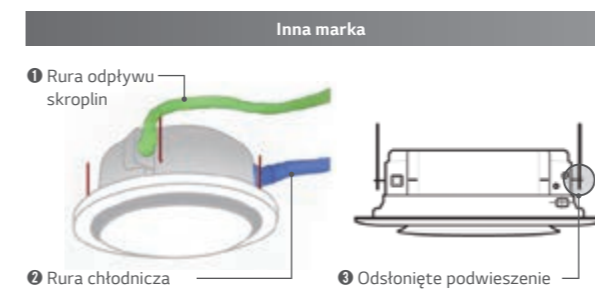

※ Red Dot Design Award: trzy najważniejsze międzynarodowe konkursy projektowe na świecie, German Design Association (2019)
PIN UP Design Award: Korea Industrial Designers Association (Ministerstwo Handlu, Przemysłu i Energii) (2018)

Równomierny przepływ powietrza

Dzięki specjalnej łopatkę nawiewu zapewniającej precyzyjną 6-stopniową kontrolę, możesz nawiewać chłodne lub ciepłe powietrze, gdziekolwiek chcesz.



Doskonały okrągły przepływ powietrza

Idealny przepływ powietrza bez martwych punktów.

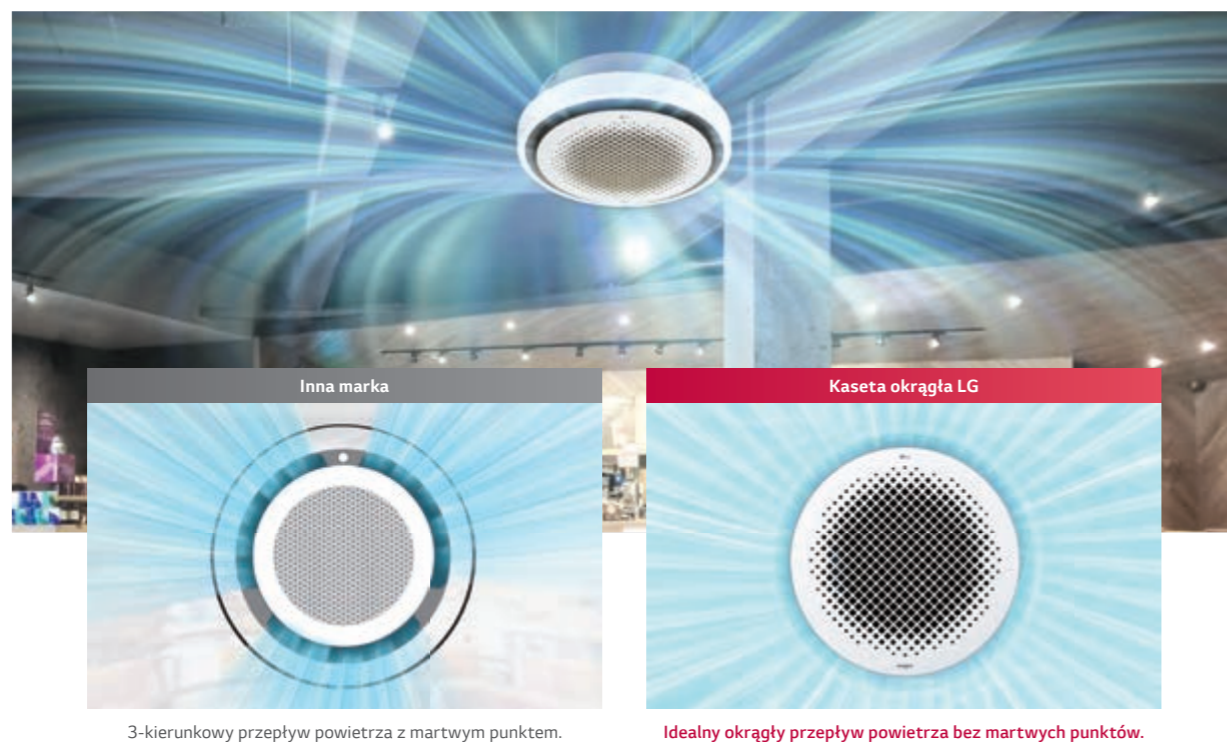

3-kierunkowy przepływ powietrza z martwym punktem.

Idealny okrągły przepływ powietrza bez martwych punktów.

Cicha praca

Okrągła kasetka LG sprawia, że środowisko wewnętrzne jest cichsze.

Ciężenie akustyczne



Normalna konwersacja
Poziom hałasu 50dB(A)

Biblioteka
Poziom hałasu 40dB(A)



Moc akustyczna

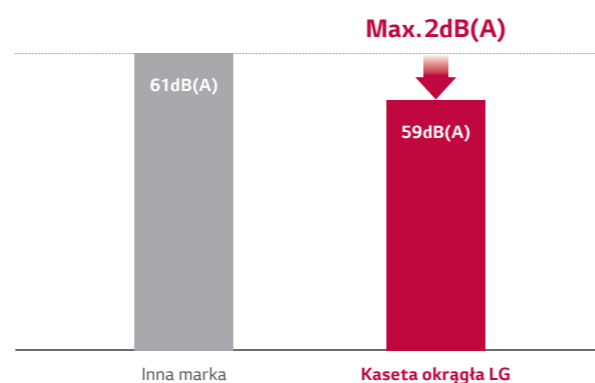

Poziom głośności (chłodzenie) dB(A)

Inna marka	Kaseta okrągła LG
61	Max. 59

※ Wartość oparta na poziomie ciśnienia akustycznego (chłodzenie), model 11,0 kW

30% Szybsze chłodzenie

Większy przepływ powietrza, szybkość chłodzenia jest większa o 30%.

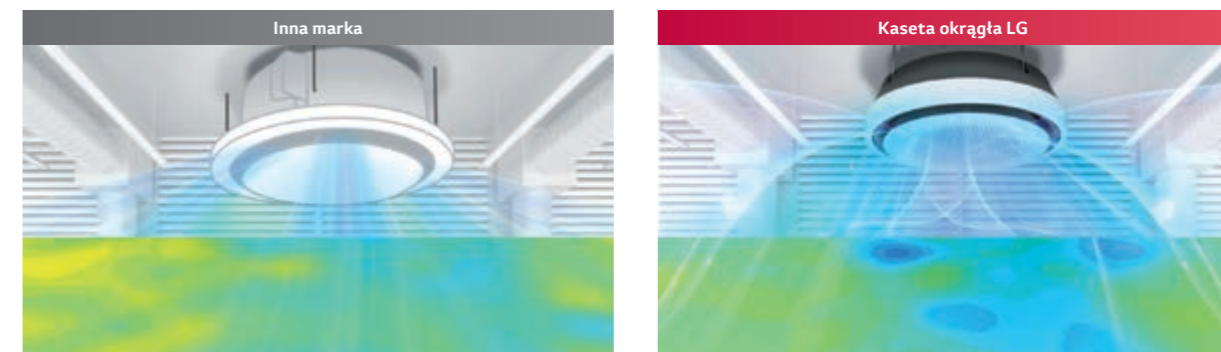

Czas osiągnięcia ustawionej temperatury 18 minut (wysokość 1,1m)

Czas osiągnięcia ustawionej temperatury 12 minut (wysokość 1,1m)

※ Na podstawie wyników testów przeprowadzonych w komorze LG ten obraz ma pomóc klientom w zrozumieniu. Środowisko eksperymentalne: wysokość 3,2 m, tryb chłodzenia, duże natężenie przepływu, poziomy kierunek przepływu powietrza, temperatura początkowa: 33 °C, temperatura nastawy 26 °C

Zewnętrzna skrzynka sterownicza

Skrzynka kontrolna jest umieszczona z boku, co zapewnia wygodne okablowanie i instalację.



Nie wygodna instalacja
Skrzynka kontrolna wewnątrz / ciężki dostęp

Wygodna instalacja
Skrzynka kontrolna na zewnątrz / łatwy dostęp

Wbudowany czujnik wilgotności

Czujnik wilgotności jest standardowo wbudowany, więc funkcja komfortowego chłodzenia jest możliwa bez oddzielnego pilota przewodowego.



Nie jest obowiązkowy

Czujnik wilgotności jest zawarty w jednostce wewnętrznej (domyślnie)

Czujnik temperatury jest zawarty w jednostce wewnętrznej (domyślnie)

Proste ustawienia

- Kilakrotnie naciśnięcie przycisku „Funkcja”, aż pojawi się „ikona komfortowego chłodzenia”



Przycisk „Funkcja”



Ikona komfortowego chłodzenia

- Naciśnij przycisk „Set”



Przycisk wyboru



STANDARD INVERTER (R32)

UT36F NY0 / UT48F NY0



LG bierze udział w programie certyfikacji urządzeń klimatyzacyjnych Eurovent. Dane dostępne na: www.eurovent-certification.com

UUD3 U30



KOMBINACJA	JEDNOSTKA ZEWNĘTRZNA		UUD3.U30		
	JEDNOSTKA WEWNĘTRZNA		UT36F.NY0	UT48F.NY0	
Wydajność	Chłodzenie	Min. / Nom. / Maks.	kW	3,80 / 11,00 / 12,54	5,40 / 13,40 / 15,68
	Ogrzewanie	Min. / Nom. / Maks.	kW	4,30 / 12,20 / 13,39	6,20 / 15,50 / 17,52
Pobór mocy (Zestaw)	Chłodzenie	Min. / Nom. / Maks.	kW	0,50 / 3,06 / 3,98	0,90 / 4,39 / 5,71
	Ogrzewanie	Min. / Nom. / Maks.	kW	0,50 / 3,13 / 4,26	0,90 / 4,56 / 5,56
Prąd roboczy	Chłodzenie	Nom.	A	5,20	7,00
	Ogrzewanie	Nom.	A	5,30	7,30
EER / COP			kWh/kWh	3,60 / 3,90	3,05 / 3,40
SEER / SCOP			kWh/kWh	6,80 / 4,30	6,50 / 4,30
Obciążenie cieplne	Chłodzenie przy 35°C		kW	11,0	13,4
	Ogrzewanie przy -10°C		kW	9,0	9,0
Klasa sezonowej efektywności energetycznej	Chłodzenie / Ogrzewanie		-	- / -	- / -
Roczne zużycie energii	Chłodzenie / Ogrzewanie		kWh	566 / 2 931	1 237 / 2 931
Wydajność osuszania			l/h	4,27	5,65
Poziom ciśnienia akustycznego j. zew.	Chłodzenie / Ogrzewanie	Nom.	Nom. dBA	50 / 50	52 / 53
Poziom mocy akustycznej j. zew.	Chłodzenie	Nom.	Nom. dBA	66 / -	69 / 69
Przyłącza rur	Ciecz		mm (cale)	Ø 9,52 (3/8)	Ø 9,52 (3/8)
	Gaz		mm (cale)	Ø 15,88 (5/8)	Ø 15,88 (5/8)
Zakres pracy (temp. zewn.)	Chłodzenie	Min - Maks.	°C	-20 / 52	-20 / 52
	Ogrzewanie	Min - Maks.	°C	-25 / 18	-25 / 18
JEDNOSTKA WEWNĘTRZNA			UT36F.NY0	UT48F.NY0	
Zasilanie			Ø, V, Hz	1 / 220-240 / 50	1 / 220-240 / 50
Pobór mocy (jedn.wewn.)		W / Ś / N	W	90 / 66 / 48	125 / 90 / 66
Przepływ powietrza		W / Ś / N	m³/min	25,0 / 21,0 / 19,0	29,0 / 25,0 / 21,0
Wymiary	Korpus	S x W x G	mm	1 050 x 330 x 1 050	1 050 x 330 x 1 050
Ciężar netto	Korpus		kg	30,0	30,0
Poziom ciśnienia akustycznego	Chłodzenie	W / Ś / N	dB(A)	44,0 / 40,0 / 38,0	47,0 / 44,0 / 40,0
	Ogrzewanie	W / Ś / N	dB(A)	47,0 / 43,0 / 40,0	49,0 / 46,0 / 42,0
Poziom mocy akustycznej	Chłodzenie	Nom.	dB(A)	59	60
	Ogrzewanie	Nom.	dB(A)	-	62
Przyłącza rur	Skropliny	średn. zew. / średn. wew.	mm	Ø 32,0 / 25,0	Ø 32,0 / 25,0
Przewody sterowania			N x mm²	4 x 1,5	4 x 1,5
JEDNOSTKA ZEWNĘTRZNA			UUD3.U30		
Zasilanie			Ø / V / Hz	3 / 380-415 / 50	
Zabezpieczenie		Min.	A	20	
Przewody zasilające			N x mm³	5C x 2,5	
Wymiary		S x W x G	mm	950 x 1 380 x 330	
Ciężar netto			kg	85,0	
Sprężarka	Typ		-	R-Scroll	
	Typ		-	R32	
Czynnik chłodniczy	GWP		-	675	
	Ilość fabryczna (do długości 7,5m)		kg	3,0	
	t-CO ₂ eq		-	2,025	
	Dodatkowa ilość (powyżej 7,5m)		g/m	40	
Wentylator	Przepływ powietrza	Nom.	m³/min.	55 x 2	
Całkowita długość orurowania		Min / Maks.	m	5 / 85	
Różnica wysokości	jedn. wew. - jedn. zew.	Maks.	m	30	

KANAŁOWE

Technologia ESP (Liniowa kontrola sprężu dyspozycyjnego)

Funkcja sterowania wartością ESP pozwala w łatwy sposób za pomocą zdalnego sterownika regulować ilość nawiewanego powietrza. Silnik BLDC może kontrolować prędkość wentylatora i ilość powietrza niezależnie od wartości sprężu dyspozycyjnego. Eliminuje to konieczność korzystania z dodatkowego wyposażenia do regulacji przepływu powietrza.

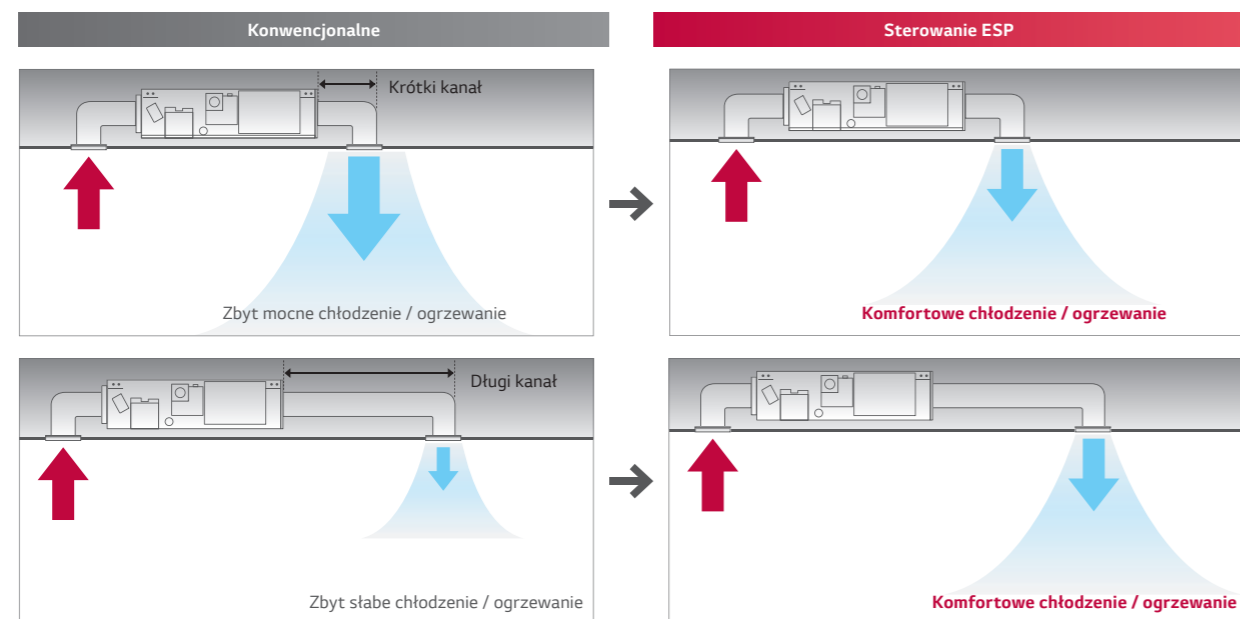

Pompka skroplin o dużej wysokości podnoszenia

Zastosowana tu pompka skroplin o dużej wysokości podnoszenia automatycznie odprowadza skropliny podnosząc je na wysokość do 700mm. Stanowi to doskonałe rozwiązanie odprowadzania wody dla każdej instalacji. (Modele Standard Inverter: jako wyposażenie (ABDPG) / Modele o niskim sprężu: w zestawie)

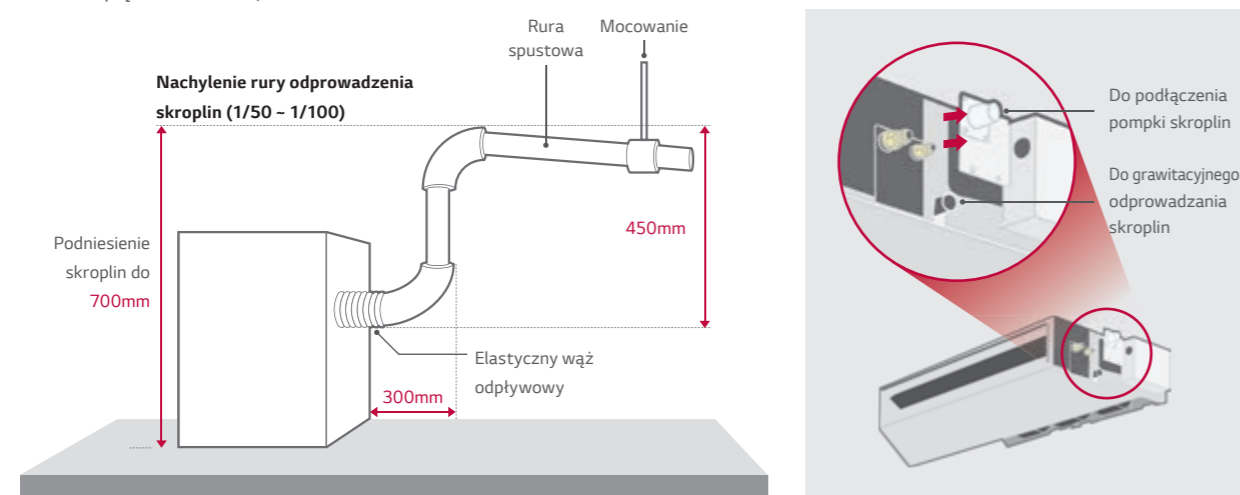

※ Standard Inverter: wyposażenie dodatkowe (ABDPG) / Kanałówki niskiego sprężu: wbudowane
 ※ Wymagane jako opcja dla modeli Standard / Compact Inverter z wysokim sprężem.

Sterowanie z dwoma termistorami

Temperatura w pomieszczeniu może być mierzona zarówno za pomocą termistora umieszczonego w zdalnym sterowniku, jak i w jednostce wewnętrznej. Pomiedzy sufitem a podłogą temperatura powietrza może się znacznie różnić. Zastosowanie dwóch czujników temperatury pozwala zoptymalizować temperaturę w pomieszczeniu zapewniając bardziej komfortowe warunki.

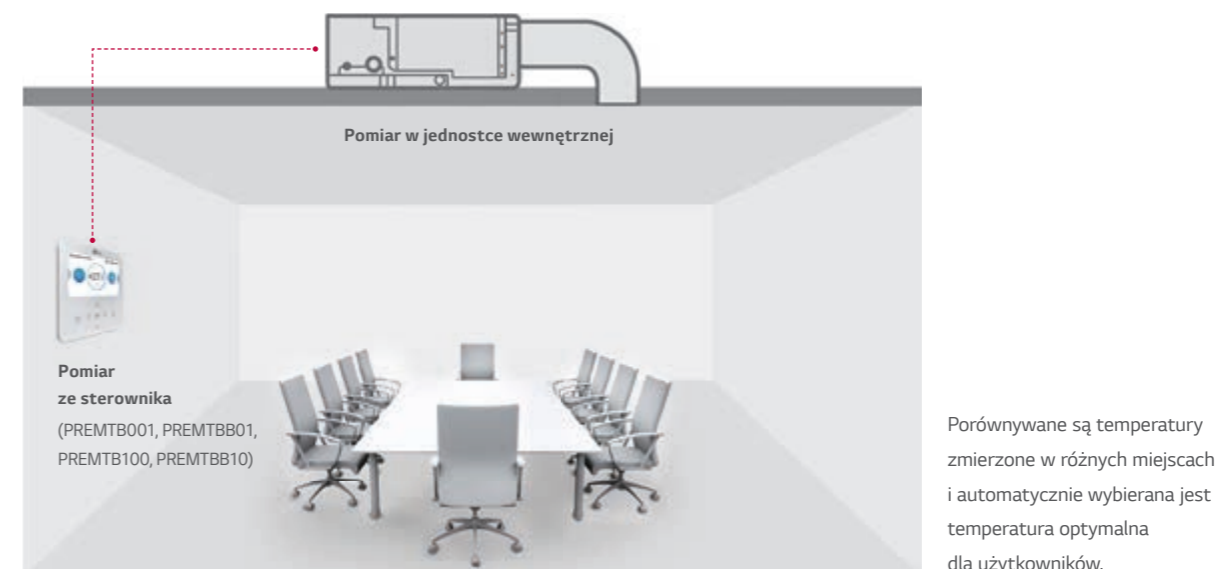

Praca w wielu pomieszczeniach

Dzięki zastosowaniu kanałów spiro (wbudowanych lub elastycznych) oraz komory rozdziału powietrza możliwe jest uruchomienie chłodzenia / ogrzewania w kilku pomieszczeniach jednocześnie.

Kontrola strefowa

- Kontrola do 4 stref za pomocą zewnętrznych termostatów
- Odpowiednia wentylacja i temperatura kilku pomieszczeń
- Sterowanie przepustnicami powietrza
- Automatyczna kontrola pracy wentylatora

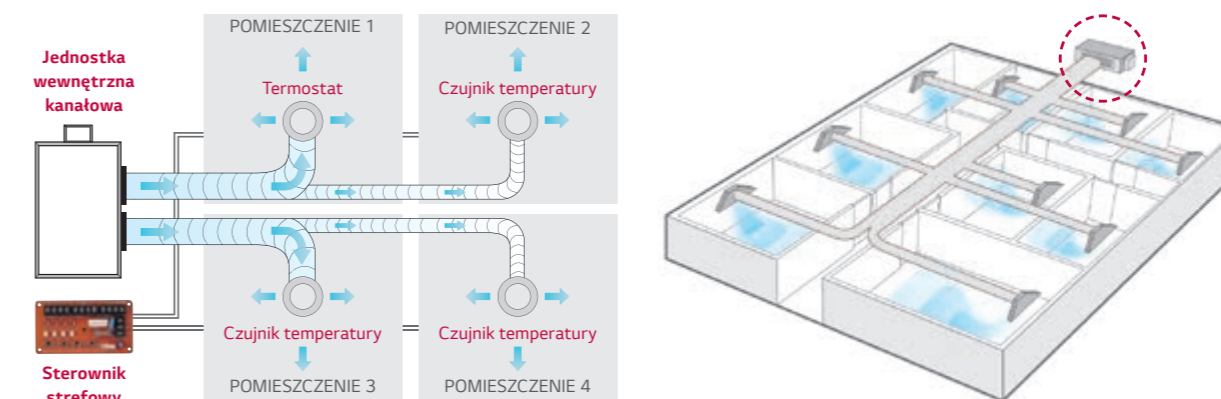

Zmniejszona wysokość jednostek

Nowe klimatyzatory kanałowe średniego sprężu stanowią doskonałe rozwiązanie w pomieszczeniach z ograniczoną przestrzenią instalacyjną.

Jednostka kanałowa niskiego sprężu

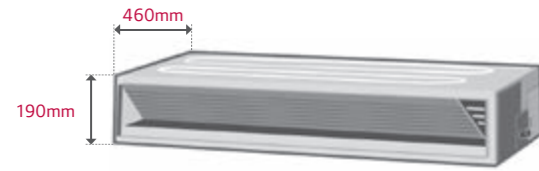

※ CL09F N50, CL12F N50, CL18F N60, UL12FH N50 only

Głębokość

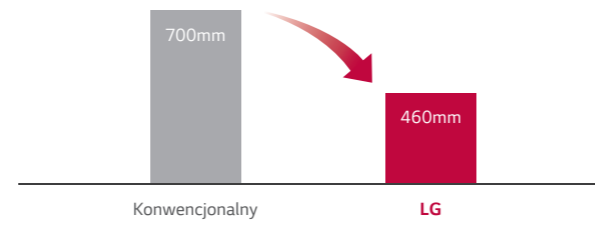

※ 2.5 / 3.4 / 5 kW

Szeroki zakres pracy

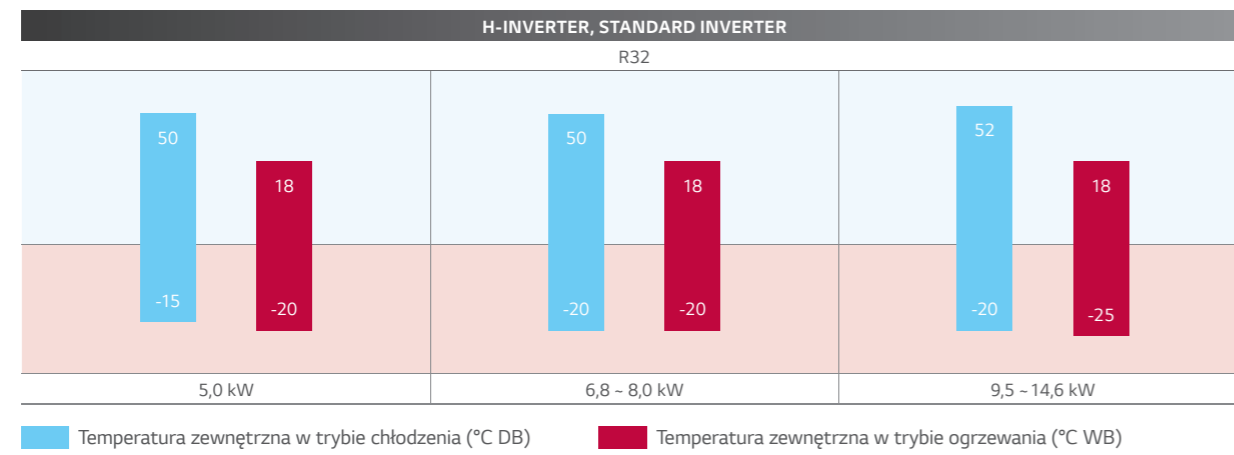

Łatwy serwis i konserwacja

Podczas przeprowadzania konserwacji nie ma potrzeby otwierania całego panelu. Jest on podzielony na dwie części - jedna zapewnia dostęp do wymiennika ciepła, a druga do wentylatora i silnika. Równie łatwo można wyjąć i ponownie założyć filtr, nawet w ograniczonej przestrzeni.

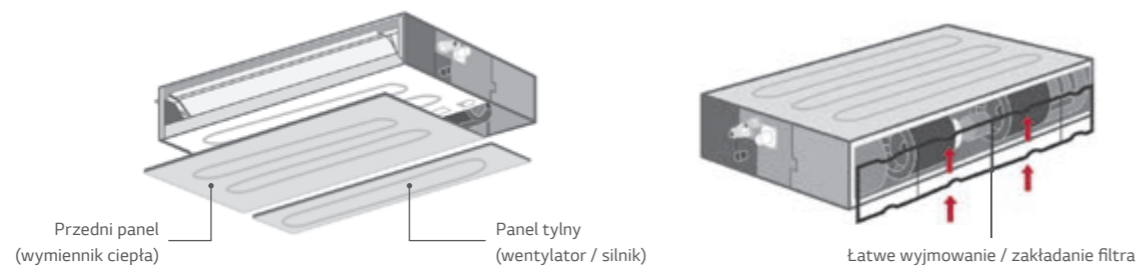

Cicha praca

Poziom hałasu emitowanego przez klimatyzatory kanałowe o niskim sprężu zmniejszył się pomimo tego, że wartość ESP została zwiększona.

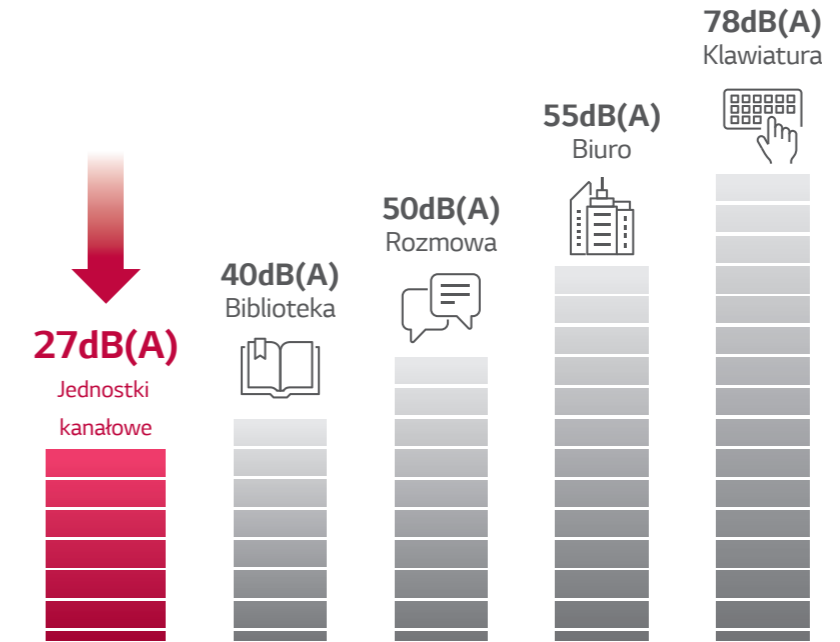

	CL09F N50	CL12F N50	CL18F N60	CL24F N30
Poziom ciśnienia akustycznego (Wysoki / Średni / Niski) dB(A)	35 / 30 / 27	35 / 30 / 27	34 / 31 / 29	39 / 35 / 32

Elastyczna instalacja

Konstrukcja nowego klimatyzatora kanałowego niskiego sprężu pozwala na wybór sposobu pobierania powietrza z dołu lub od tyłu, w zależności od warunków instalacji.

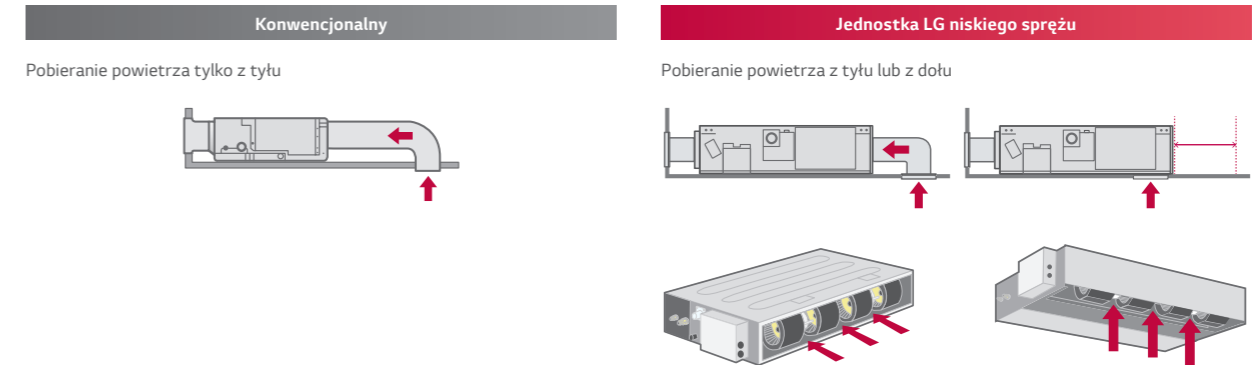

STANDARD INVERTER (R410A)

WYSOKIEGO SPRĘŻU

- UB70 / UB85



LG bierze udział w programie certyfikacji urządzeń klimatyzacyjnych Eurovent. Dane dostępne na: www.eurovent-certification.com



JEDNOSTKI WEWNĘTRZNE				UB70.N94	UB85.N94
Wydajność	Chłodzenie	Min. / Nom. / Maks.	kW	7,6 / 19,0 / 20,9	9,2 / 23,0 / 25,3
	Ogrzewanie	Min. / Nom. / Maks.	kW	9,0 / 22,4 / 24,6	10,8 / 27,0 / 29,7
Wydajność w niskich temp.	Ogrzewanie -7°C	Maks.	kW	18,0	24,0
Pobór mocy (zestaw)	Chłodzenie	Nom.	kW	6,69	8,19
	Ogrzewanie	Nom.	kW	6,4	8,31
Pobór mocy (jedn. wewn.)		Min. / Maks. (nom. ESP)	W	550 / 760	610 / 920
Prąd roboczy	Chłodzenie / Ogrzewanie	Nom.	A	11,5 / 10,7	13,5 / 13,6
Zasilanie			Ø / V / Hz	1, 220-240, 50	1, 220-240, 50
EER				2,84	2,81
COP				3,50	3,25
SEER				4,60	4,80
SCOP				3,53	3,51
Obciążenie cieplne (przy -10°C)			kW	13,4	18,5
Klasa sezonowej efektywności energetycznej	Chłodzenie / Ogrzewanie		skala od A+++ do D	-	-
Roczne zużycie energii	Chłodzenie / Ogrzewanie		kWh/rok	-	-
Przyłącza rur	Ciecz		mm (cale)	Ø9,52 (3/8)	Ø12,7 (1/2)
	Gaz		mm (cale)	Ø25,4 (1/1)	Ø22,2 (7/8)
	Skropliny	średn. zew./ średn. wew.	mm	32 / 25	32 / 25
Przepływ powietrza		W / Ś / N	m³/min	70,0 / 65,0 / 60,0	80,0 / 72,0 / 64,0
Poziom ciśnienia akustycznego	Chłodzenie	W / Ś / N	dB(A)	43 / 41 / 40	43 / 41 / 40
Poziom mocy akustycznej	Chłodzenie	Maks.	dB(A)	73	75
Wydajność osuszania			l/h	1,81 (4,2)	5,14 (11,9)
Wymiary	Korpus	S x W x G	mm	1 563 x 460 x 688	1 563 x 460 x 688
Ciężar netto	Korpus		kg	90,0	90,0
Spręż dyspozycyjny (ESP)		Min. - Maks.	Pa	60 / 250	60 / 250
JEDNOSTKI ZEWNĘTRZNE				UU70W.U34	UU85W.U74
Sprężarka	Rodzaj			Spiralna hermetyczna	Spiralna hermetyczna
Przepływ powietrza		Nom.	m³/min	110	190
Poziom ciśnienia akustycznego	Chłodzenie	Nom.	dB(A)	55	59
	Ogrzewanie	Nom.	dB(A)	58	60
Poziom mocy akustycznej	Chłodzenie	Maks.	dB(A)	75	75
Wymiary		S x W x G	mm	950 x 1 380 x 330	1 090 x 1 625 x 380
Ciężar netto			kg	110	144,0
Czynnik chłodniczy	Rodzaj			R410A	R410A
	Dawka		g	5,200	5,500
	Dawka dodatkowa		g/m	70	70
	GWP			2087,5	2087,5
	TCO2eq			10,9	11,5
Zakres pracy (temp. zewn.)	Chłodzenie	Min. - Maks.	°C DB	-20 / 48	-20 / 48
	Ogrzewanie	Min. - Maks.	°C WB	-18 / 18	-18 / 18
Zasilanie			Ø / V / Hz	3, 380-415, 50	3, 380-415, 50
Przewody zasilające			N x mm²	5 x 4,0	5 x 4,0
Przewody sterowania			N x mm²	4 x 1,5	4 x 1,5
Zabezpieczenie			A	30	30
Całkowita długość orurowania		Min. - Maks.	m	5 / 75	5 / 75
Różnica wysokości	jedn. wewn. - jedn. zewn.	Maks.	m	30	30
Przyłącza rur	Ciecz		mm (cale)	Ø9,53 (3/8)	Ø12,7 (1,2)
	Gaz		mm (cale)	Ø25,4 (1/1)	Ø22,2 (7/8)

Uwaga:

- Ze względu na naszą politykę innowacji niektóre dane techniczne mogą ulec zmianie bez powiadomienia.
- Definicja warunków dla nominalnego poboru mocy - wydajność badana wg PN-EN14511. Wydajności zmierzone w następujących warunkach:
 - Chłodzenie: - Temp. wewn. 27°C termometr suchy (DB) / 19°C termometr mokry (WB) - Temp. zewn. 35°C termometr suchy (DB) / 24°C termometr mokry (WB)
 - Ogrzewanie: - Temp. wewn. 20°C termometr suchy (DB) / 15°C termometr mokry (WB) - Temp. zewn. 7°C termometr suchy (DB) / 6°C termometr mokry (WB)
 - Standardowa długość rury, różnica wysokości między jednostką zewnętrzną i jednostką wewnętrzną wynosi 0m.
- Wartości poziomów głośności są mierzone w komorze pomiaru hałasu zgodnie ze standardem. Dlatego wartości te zależą od warunków otoczenia i mogą się różnić w rzeczywistości
- Produkt ten zawiera fluorowane gazy cieplarniane (R410A).

PODSTROPOWE



Nowoczesne wzornictwo

Nowy klimatyzator przypodłogowo-sufitowy LG wyróżnia się wyglądem w kształcie litery V oraz czarnym nawiewem. Nowoczesny styl z łatwością dopasowuje się do każdej przestrzeni, a jego wyjątkowa estetyka została nagrodzona tytułem iF Design Award.



Wydajne chłodzenie i ogrzewanie

Nowa jednostka przypodłogowo-sufitowa LG jest szczególnie wydajna w dużych pomieszczeniach. Duża objętość przepływu powietrza i specjalnie zaprojektowany nawiew pozwala na osiągnięcie zasięgu strugi powietrza nawiewanego powyżej 15m.



Dzięki powiększeniu obszaru wylotu uzyskano optymalną drogę przepływu powietrza i lepszą wydajność wymiennika ciepła.

Obszar wylotu powietrza

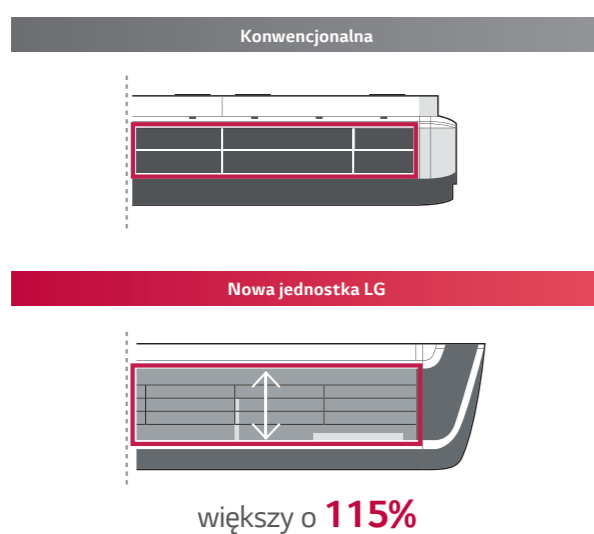

Zoptymalizowana droga przepływu powietrza

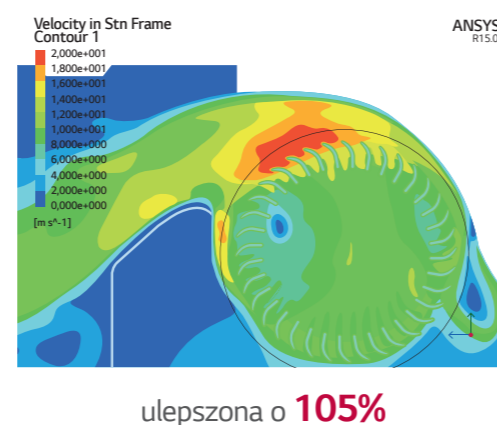

Łatwa wymiana filtra

Nowa konstrukcja zapewnia prosty demontaż filtra w celu jego wyczyszczenia



Kontrola temperatury za pomocą dwóch czujników

Temperatura w pomieszczeniu może być mierzona zarówno za pomocą termistora umieszczonego w zdalnym sterowniku, jak i w jednostce wewnętrznej. Temperatura powietrza pomiędzy sufitem, a podłogą może się znacznie różnić. Zastosowanie dwóch czujników temperatury pozwala zoptymalizować temperaturę w pomieszczeniu zapewniając bardziej komfortowe warunki.



Łatwa instalacja

Prostotę i szybkość montażu zwiększono poprzez zmniejszenie całkowitej liczby wkrętów i umieszczenie ich na przednim panelu w łatwo dostępnych miejscach.

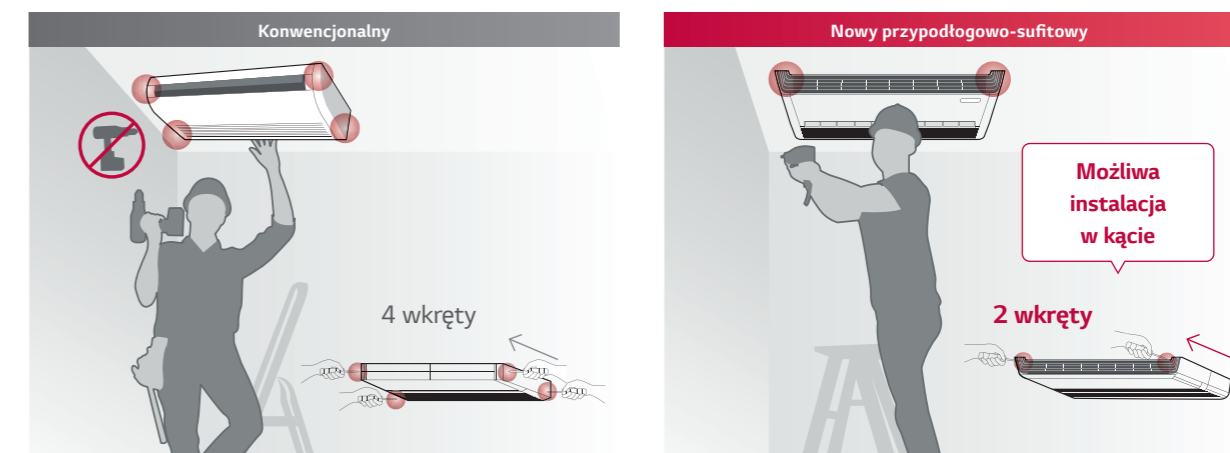

H-INVERTER (R32)

UV18FH / UV24FH / UV30FH



LG bierze udział w programie certyfikacji urządzeń klimatyzacyjnych Eurovent. Dane dostępne na: www.eurovent-certification.com

UUB1 U20

UUC1 U40



KOMBINACJA				18	24	30
Wydajność	Chłodzenie	Min. / Nom. / Maks. kW		2,0 / 5,0 / 6,0	2,7 / 6,8 / 8,3	3,2 / 8,0 / 9,5
	Ogrzewanie	Min. / Nom. / Maks. kW		2,3 / 5,8 / 7,0	3,0 / 7,5 / 9,4	3,6 / 8,9 / 10,6
Pobór mocy (Zestaw)	Chłodzenie	Min. / Nom. / Maks. kW		0,30 / 1,28 / 1,73	0,40 / 1,80 / 2,50	0,50 / 2,35 / 3,13
	Ogrzewanie	Min. / Nom. / Maks. kW		0,30 / 1,58 / 2,13	0,40 / 1,82 / 2,62	0,50 / 2,39 / 3,27
Prąd roboczy	Chłodzenie	Nom. A		7,3	8	10,4
	Ogrzewanie	Nom. A		8	8,1	10,6
EER / COP		kWh/kWh		3,90 / 3,67	3,77 / 4,11	3,41 / 3,72
SEER / SCOP		kWh/kWh		7,6 / 4,4	7,9 / 4,6	7,2 / 4,6
Obciążenie cieplne	Chłodzenie przy 35°C	kW		5	6,8	8
	Ogrzewanie przy -10°C	kW		4,3	5,4	5,4
Klasa sezonowej efektywności energetycznej	Chłodzenie / Ogrzewanie	-		A++ / A+	A++ / A++	A++ / A++
Roczne zużycie energii	Chłodzenie / Ogrzewanie	kWh		230 / 1 368	301 / 1 644	389 / 1 644
Wydajność osuszania		l/h		1,9	2,0	2,8
Poziom ciśnienia akustycznego j. zew.	Chłodzenie / Ogrzewanie	Nom. Nom. dBA		47 / 52	48 / 52	50 / 52
Poziom mocy akustycznej j. zew.	Chłodzenie	Nom. Nom. dBA		63	65	68
Przyłącza rur	Ciecz	mm (cale)		Φ 6,35 (1/4)	Φ 9,52 (3/8)	Φ 9,52 (3/8)
	Gaz	mm (cale)		Φ 12,7 (1/2)	Φ 15,88 (5/8)	Φ 15,88 (5/8)
Zakres pracy (temp. zewn.)	Chłodzenie	Min - Maks. °C		-15 - 50	-20 - 50	-20 - 50
	Ogrzewanie	Min - Maks. °C		-20 - 18	-20 - 18	-20 - 18
JEDNOSTKI WEWNĘTRZNE				UV18FH.N10	UV24FH.N20	UV30FH.N20
Zasilanie		Ø, V, Hz		1, 220-240, 50	1, 220-240, 50	1, 220-240, 50
Pobór mocy (jedn.wewn.)		W / Ś / N W		17 / 15 / 13	35 / 32 / 27	35 / 32 / 27
Przepływ powietrza		W / Ś / N m³/min		12,5 / 11 / 10	23 / 21 / 19	23 / 21 / 19
Wymiary	Korpus	S x W x G mm		1 200 x 235 x 690	1 600 x 235 x 690	1 600 x 235 x 690
Ciężar netto	Korpus	kg		28,7	37,4	37,4
Poziom ciśnienia akustycznego	Chłodzenie	W / Ś / N dB(A)		41 / 39 / 38	43 / 42 / 40	43 / 42 / 40
Poziom mocy akustycznej	Chłodzenie	Maks. dB(A)		55	60	60
Przyłącza rur	Skropliny	średn. zew./ średn. wew. mm		Φ 32,0 / 26,0	Φ 32,0 / 26,0	Φ 32,0 / 26,0
Przewody sterowania		N x mm²		4 x 1,5	4 x 1,5	4 x 1,5
JEDNOSTKI ZEWNĘTRZNE				UUB1.U20	UUC1.U40	
Zasilanie		Ø, V, Hz		1, 220-240, 50	1, 220-240, 50	
Zabezpieczenie	Min	A		20	25	
Przewody zasilające		N x mm²		3 x 4,0	3 x 4,0	
Wymiary		S x W x G mm		870 x 650 x 330	950 x 834 x 330	
Ciężar netto		kg		44,5	57,7	
Sprężarka	Typ	-		Podwójna rotacyjna	Podwójna rotacyjna	
	Typ	-		R32	R32	
	GWP	-		675	675	
Czynnik chłodniczy	Ilość fabryczna (do długości 7,5m)	kg		1,2	1,9	
	t-CO ₂ eq.	-		0,81	1,283	
	Dodatkowa ilość (powyżej 7,5m)	g/m		20	35	
Wentylator	Przepływ powietrza	Nom. m³/min		50 x 1	58 x 1	
Całkowita długość orurowania		Min / Maks. m		5 / 30	5 / 50	
Różnica wysokości	jedn. wew. - jedn. zew.	Maks. m		30	30	

Uwaga:

- Ze względu na naszą politykę innowacji niektóre dane techniczne mogą ulec zmianie bez powiadomienia.
- Definicja warunków dla nominalnego poboru mocy - wydajność badana wg PN-EN14511. Wydajności zmierzone w następujących warunkach:
 - Chłodzenie: - Temp. wewn. 27°C termometr suchy (DB) / 19°C termometr mokry (WB) - Temp. zewn. 35°C termometr suchy (DB) / 24°C termometr mokry (WB)
 - Ogrzewanie: - Temp. wewn. 20°C termometr suchy (DB) / 15°C termometr mokry (WB) - Temp. zewn. 7°C termometr suchy (DB) / 6°C termometr mokry (WB)
 - Standardowa długość rury, różnica wysokości między jednostką zewnętrzną i jednostką wewnętrzną wynosi 0m.
- Wartości poziomów głośności są mierzone w komorze pomiaru hałasu zgodnie ze standardem. Dlatego wartości te zależą od warunków otoczenia i mogą się różnić w rzeczywistości
- Produkt ten zawiera fluorowane gazy cieplarniane (R32).

H-INVERTER (R32)

UV36FH / UV42FH



LG bierze udział w programie certyfikacji urządzeń klimatyzacyjnych Eurovent. Dane dostępne na: www.eurovent-certification.com

UUD3 U30



KOMBINACJA				36	42
Wydajność	Chłodzenie	Min. / Nom. / Maks. kW		3,8 / 9,5 / 12,8	4,8 / 12,1 / 14,5
	Ogrzewanie	Min. / Nom. / Maks. kW		4,3 / 10,8 / 13,7	5,4 / 13,5 / 16,2
Pobór mocy (Zestaw)	Chłodzenie	Min. / Nom. / Maks. kW		0,50 / 2,50 / 3,75	0,70 / 3,64 / 4,91
	Ogrzewanie	Min. / Nom. / Maks. kW		0,50 / 2,54 / 3,56	0,80 / 3,75 / 4,88
Prąd roboczy	Chłodzenie	Nom. A		4,0	5,7
	Ogrzewanie	Nom. A		4,1	5,9
EER / COP		kWh/kWh		3,80 / 4,25	3,32 / 3,60
SEER / SCOP		kWh/kWh		6,7 / 4,3	6,6 / 4,3
Obciążenie cieplne	Chłodzenie przy 35°C	kW		9,5	12,1
	Ogrzewanie przy -10°C	kW		9,5	9,5
Klasa sezonowej efektywności energetycznej	Chłodzenie / Ogrzewanie	-		A++ / A+	- / -
Roczne zużycie energii	Chłodzenie / Ogrzewanie	kWh		496 / 3 093	1 100 / 3 093
Wydajność osuszania		l/h		3,6	5,5
Poziom ciśnienia akustycznego j. zew.	Chłodzenie / Ogrzewanie	Nom. Nom. dBA		50 / 50	51 / 52
Poziom mocy akustycznej j. zew.	Chłodzenie	Nom. Nom. dBA		66	69
Przyłącza rur	Ciecz	mm (cale)		Φ 9,52 (3/8)	Φ 9,52 (3/8)
	Gaz	mm (cale)		Φ 15,88 (5/8)	Φ 15,88 (5/8)
Zakres pracy (temp. zewn.)	Chłodzenie	Min - Maks. °C		-20 - 52	-20 - 52
	Ogrzewanie	Min - Maks. °C		-25 - 18	-25 - 18
JEDNOSTKI WEWNĘTRZNE				UV36FH.N20	UV42FH.N20
Zasilanie		Ø, V, Hz		1, 220-240, 50	1, 220-240, 50
Pobór mocy (jedn.wewn.)		W / Ś / N W		59 / 40 / 28	59 / 40 / 28
Przepływ powietrza		W / Ś / N m³/min		30 / 25 / 20	30 / 25 / 20
Wymiary	Korpus	S x W x G mm		1 600 x 235 x 690	1 600 x 235 x 690
Ciężar netto	Korpus	kg		37,4	37,4
Poziom ciśnienia akustycznego	Chłodzenie	W / Ś / N dB(A)		48 / 44 / 40	48 / 44 / 40
Poziom mocy akustycznej	Chłodzenie	Maks. dB(A)		62	62
Przyłącza rur	Skropliny	średn. zew./ średn. wew. mm		Φ 32,0 / 26,0	Φ 32,0 / 26,0
Przewody sterowania		N x mm²		4 x 1,5	4 x 1,5
JEDNOSTKI ZEWNĘTRZNE				UUD3.U30	
Zasilanie		Ø, V, Hz		3, 380-415, 50	
Zabezpieczenie	Min	A		20	
Przewody zasilające		N x mm²		5 x 4,0	
Wymiary		S x W x G mm		950 x 1 380 x 330	
Ciężar netto		kg		85	
Sprężarka	Typ	-		R-Scroll	
	Typ	-		R32	
	GWP	-		675	
Czynnik chłodniczy	Ilość fabryczna (do długości 7,5m)	kg		3,0	
	t-CO ₂ eq.	-		2,025	
	Dodatkowa ilość (powyżej 7,5m)	g/m		40	
Wentylator	Przepływ powietrza	Nom. m³/min		55 x 2	
Całkowita długość orurowania		Min / Maks. m		5 / 85	
Różnica wysokości	jedn. wew. - jedn. zew.	Maks. m		30	

Uwaga:

- Ze względu na naszą politykę innowacji niektóre dane techniczne mogą ulec zmianie bez powiadomienia.
- Definicja warunków dla nominalnego poboru mocy - wydajność badana wg PN-EN14511. Wydajności zmierzone w następujących warunkach:
 - Chłodzenie: - Temp. wewn. 27°C termometr suchy (DB) / 19°C termometr mokry (WB) - Temp. zewn. 35°C termometr suchy (DB) / 24°C termometr mokry (WB)
 - Ogrzewanie: - Temp. wewn. 20°C termometr suchy (DB) / 15°C termometr mokry (WB) - Temp. zewn. 7°C termometr suchy (DB) / 6°C termometr mokry (WB)
 - Standardowa długość rury, różnica wysokości między jednostką zewnętrzną i jednostką wewnętrzną wynosi 0m.
- Wartości poziomów głośności są mierzone w komorze pomiaru hałasu zgodnie ze standardem. Dlatego wartości te zależą od warunków otoczenia i mogą się różnić w rzeczywistości
- Produkt ten zawiera fluorowane gazy cieplarniane (R32).

STANDARD INVERTER (R32)

UV18F / UV24F / UV30F



LG bierze udział w programie certyfikacji urządzeń klimatyzacyjnych Eurovent. Dane dostępne na: www.eurovent-certification.com

UUB1 U20 UUC1 U40



KOMBINACJA				18	24	30
Wydajność	Chłodzenie	Min. / Nom. / Maks. kW		2,0 / 5,0 / 5,8	2,7 / 6,7 / 8,0	3,1 / 7,7 / 8,8
	Ogrzewanie	Min. / Nom. / Maks. kW		2,3 / 5,8 / 6,7	3,0 / 7,5 / 9,0	3,4 / 8,6 / 9,6
Pobór mocy (Zestaw)	Chłodzenie	Min. / Nom. / Maks. kW		0,30 / 1,33 / 1,86	0,40 / 1,99 / 2,69	0,50 / 2,25 / 3,08
	Ogrzewanie	Min. / Nom. / Maks. kW		0,40 / 1,76 / 2,46	0,40 / 2,2 / 3,08	0,50 / 2,5 / 3,20
Prąd roboczy	Chłodzenie	Nom. A		7,5	8,8	10,0
	Ogrzewanie	Nom. A		8,3	9,8	11,1
EER / COP		kWh/kWh		3,75 / 3,29	3,37 / 3,41	3,42 / 3,44
SEER / SCOP		kWh/kWh		6,6 / 4,3	7,2 / 4,2	6,8 / 4,4
Obciążenie ciepłe	Chłodzenie przy 35°C	kW		5	6,7	7,7
	Ogrzewanie przy -10°C	kW		4,2	4,9	5,4
Klasa sezonowej efektywności energetycznej	Chłodzenie / Ogrzewanie	-		A++ / A+	A++ / A+	A++ / A+
	Roczne zużycie energii	Chłodzenie / Ogrzewanie	kWh	265 / 1 368	326 / 1 633	396 / 1 718
Wydajność osuszania		l/h		1,8	2,7	3,0
Poziom ciśnienia akustycznego j. zew.	Chłodzenie / Ogrzewanie	Nom. Nom. dB(A)		47 / 52	48 / 52	50 / 52
	Poziom mocy akustycznej j. zew.	Chłodzenie	Nom. Nom. dB(A)	63	65	68
Przyłącza rur	Ciecz	mm (cale)		φ 6,35 (1/4)	φ 9,52 (3/8)	φ 9,52 (3/8)
	Gaz	mm (cale)		φ 12,7 (1/2)	φ 15,88 (5/8)	φ 15,88 (5/8)
Zakres pracy (temp. zewn.)	Chłodzenie	Min - Maks. °C		-15 - 50	-20 - 50	-20 - 50
	Ogrzewanie	Min - Maks. °C		-20 - 18	-20 - 18	-20 - 18
JEDNOSTKI WEWNĘTRZNE				UV18FN10	UV24FN10	UV30FN10
Zasilanie		Ø, V, Hz		1, 220-240, 50	1, 220-240, 50	1, 220-240, 50
Pobór mocy (jedn.wewn.)		W / Ś / N		17 / 15 / 13	33 / 26 / 19	47 / 40 / 33
Przepływ powietrza		W / Ś / N	m³/min	13 / 12 / 11	16 / 15 / 14	19 / 17,5 / 16
Wymiary	Korpus	S x W x G	mm	1 200 x 235 x 690	1 200 x 235 x 690	1 200 x 235 x 690
	Ciężar netto	Korpus	kg	27,3	28	28
Poziom ciśnienia akustycznego	Chłodzenie	W / Ś / N	dB(A)	42 / 40 / 39	46 / 45 / 43	46 / 44 / 43
	Poziom mocy akustycznej	Chłodzenie	Maks. dB(A)	55	61	62
Przyłącza rur	Skropliny	średn. zew./ średn. wew.	mm	φ 32,0 / 26,0	φ 32,0 / 26,0	φ 32,0 / 26,0
Przewody sterowania		N x mm²		4 x 1,5	4 x 1,5	4 x 1,5
JEDNOSTKI ZEWNĘTRZNE				UUB1.U20	UUC1.U40	
Zasilanie		Ø, V, Hz		1, 220-240, 50	1, 220-240, 50	
Zabezpieczenie	Min	A		20	25	
Przewody zasilające		N x mm²		3 x 4,0	3 x 4,0	
Wymiary		S x W x G	mm	870 x 650 x 330	950 x 834 x 330	
Ciężar netto		kg		44,5	57,7	
Sprężarka	Typ	-		Podwójna rotacyjna	Podwójna rotacyjna	
	Typ	-		R32	R32	
	GWP	-		675	675	
	Czynnik chłodniczy	Ilość fabryczna (do długości 7,5m)	kg	1,2	1,9	
	t-CO ₂ eq.	-	0,81	1,283		
	Dodatkowa ilość (powyżej 7,5m)	g/m	20	35		
Wentylator	Przepływ powietrza	Nom.	m³/min	50 x 1	58 x 1	
Całkowita długość orurowania	Min / Maks.	m		5 / 30	5 / 50	
Różnica wysokości	jedn. wew. - jedn. zew.	Maks.	m	30	30	

Uwaga:

- Ze względu na naszą politykę innowacji niektóre dane techniczne mogą ulec zmianie bez powiadomienia.
- Definicja warunków dla nominalnego poboru mocy - wydajność badana wg PN-EN14511. Wydajności zmierzone w następujących warunkach:
 - Chłodzenie: - Temp. wewn. 27°C termometr suchy (DB) / 19°C termometr mokry (WB) - Temp. zewn. 35°C termometr suchy (DB) / 24°C termometr mokry (WB)
 - Ogrzewanie: - Temp. wewn. 20°C termometr suchy (DB) / 15°C termometr mokry (WB) - Temp. zewn. 7°C termometr suchy (DB) / 6°C termometr mokry (WB)
 - Standardowa długość rury, różnica wysokości między jednostką zewnętrzną i jednostką wewnętrzną wynosi 0m.
- Wartości poziomów głośności są mierzone w komorze pomiaru hałasu zgodnie ze standardem. Dlatego wartości te zależą od warunków otoczenia i mogą się różnić w rzeczywistości.
- Produkt ten zawiera fluorowane gazy cieplarniane (R32).

STANDARD INVERTER (R32)

UV36F / UV42F / UV48F / UV60F



LG bierze udział w programie certyfikacji urządzeń klimatyzacyjnych Eurovent. Dane dostępne na: www.eurovent-certification.com

UUD3.U30



KOMBINACJA				36	42	48	60
Wydajność	Chłodzenie	Min. / Nom. / Maks. kW		3,8 - 9,5 - 12,5	4,8 - 12,1 - 14,2	5,4 - 13,4 - 15,7	5,8 - 14,4 - 15,6
	Ogrzewanie	Min. / Nom. / Maks. kW		4,3 - 10,8 - 13,4	5,4 - 13,5 - 15,8	6,2 - 15,5 - 17,5	6,7 - 16,8 - 18,1
Pobór mocy (Zestaw)	Chłodzenie	Min. / Nom. / Maks. kW		0,50 - 2,65 - 4,03	0,80 - 3,90 - 5,07	0,90 - 4,50 - 5,85	1,10 - 5,33 - 5,97
	Ogrzewanie	Min. / Nom. / Maks. kW		0,50 - 2,60 - 3,54	0,80 - 3,75 - 4,88	0,90 - 4,77 - 5,82	1,10 - 5,60 - 6,44
Prąd roboczy	Chłodzenie	Nom. A		4,2	6,1	7,0	8,2
	Ogrzewanie	Nom. A		4,1	5,9	7,3	8,5
EER / COP		kWh/kWh		3,59 / 4,15	3,10 / 3,60	2,98 / 3,25	2,70 / 3,00
SEER / SCOP		kWh/kWh		6,3 / 4,1	6,3 / 4,1	5,9 / 4,1	5,7 / 4,1
Obciążenie ciepłe	Chłodzenie przy 35°C	kW		9,5	12,1	13,4	14,4
	Ogrzewanie przy -10°C	kW		9,5	9,5	9,5	9,5
Klasa sezonowej efektywności energetycznej	Chłodzenie / Ogrzewanie	-		A++ / A+	- / -	- / -	- / -
	Roczne zużycie energii	Chłodzenie / Ogrzewanie	kWh	528 / 3 244	1 152 / 3 244	1 363 / 3 244	1 516 / 3 244
Wydajność osuszania		l/h		3,6	5,5	6,3	7,1
Poziom ciśnienia akustycznego j. zew.	Chłodzenie / Ogrzewanie	Nom. Nom. dB(A)		50 / 50	51 / 52	52 / 53	54 / 54
	Poziom mocy akustycznej j. zew.	Chłodzenie	Nom. Nom. dB(A)	66	69	69	71
Przyłącza rur	Ciecz	mm (cale)		φ 9,52 (3/8)	φ 9,52 (3/8)	φ 9,52 (3/8)	φ 9,52 (3/8)
	Gaz	mm (cale)		φ 15,88 (5/8)	φ 15,88 (5/8)	φ 15,88 (5/8)	φ 15,88 (5/8)
Zakres pracy (temp. zewn.)	Chłodzenie	Min - Maks. °C		-20 - 52	-20 - 52	-20 - 52	-20 - 52
	Ogrzewanie	Min - Maks. °C		-25 - 18	-25 - 18	-25 - 18	-25 - 18
JEDNOSTKI WEWNĘTRZNE				UV36FN20	UV42FN20	UV48FN20	UV60FN20
Zasilanie		Ø, V, Hz		1, 220-240, 50	1, 220-240, 50	1, 220-240, 50	1, 220-240, 50
Pobór mocy (jedn.wewn.)		W / Ś / N		50 / 35 / 28	50 / 35 / 28	59 / 40 / 28	59 / 40 / 28
Przepływ powietrza		W / Ś / N	m³/min	28 / 24 / 20	28 / 24 / 20	30 / 25 / 20	30 / 25 / 20
Wymiary	Korpus	S x W x G	mm	1 600 x 235 x 690	1 600 x 235 x 690	1 600 x 235 x 690	1 600 x 235 x 690
	Ciężar netto	Korpus	kg	36,7	36,7	36,7	36,7
Poziom ciśnienia akustycznego	Chłodzenie	W / Ś / N	dB(A)	46 / 43 / 40	46 / 43 / 40	48 / 44 / 40	48 / 44 / 40
	Poziom mocy akustycznej	Chłodzenie	Maks. dB(A)	62	62	63	63
Przyłącza rur	Skropliny	średn. zew./ średn. wew.	mm	φ 32,0 / 26,0	φ 32,0 / 26,0	φ 32,0 / 26,0	φ 32,0 / 26,0
Przewody sterowania		N x mm²		4 x 1,5	4 x 1,5	4 x 1,5	4 x 1,5
JEDNOSTKI ZEWNĘTRZNE				UUD3.U30			
Zasilanie		Ø, V, Hz		3, 380-415, 50			
Zabezpieczenie	Min	A		20			
Przewody zasilające		N x mm²		5 x 4,0			
Wymiary		S x W x G	mm	950 x 1 380 x 330			
Ciężar netto		kg		85			
Sprężarka	Typ	-		R-Scroll			
	Typ	-		R32			
	GWP	-		675			
	Czynnik chłodniczy	Ilość fabryczna (do długości 7,5m)	kg	3,0			
	t-CO ₂ eq.	-		2,025			
	Dodatkowa ilość (powyżej 7,5m)	g/m		40			
Wentylator	Przepływ powietrza	Nom.	m³/min	55 x 2			
Całkowita długość orurowania	Min / Maks.	m		5 / 85			
Różnica wysokości	jedn. wew. - jedn. zew.	Maks.	m	30			

Uwaga:

- Ze względu na naszą politykę innowacji niektóre dane techniczne mogą ulec zmianie bez powiadomienia.
- Definicja warunków dla nominalnego poboru mocy - wydajność badana wg PN-EN14511. Wydajności zmierzone w następujących warunkach:
 - Chłodzenie: - Temp. wewn. 27°C termometr suchy (DB) / 19°C termometr mokry (WB) - Temp. zewn. 35°C termometr suchy (DB) / 24°C termometr mokry (WB)
 - Ogrzewanie: - Temp. wewn. 20°C termometr suchy (DB) / 15°C termometr mokry (WB) - Temp. zewn. 7°C termometr suchy (DB) / 6°C termometr mokry (WB)
 - Standardowa długość rury, różnica wysokości między jednostką zewnętrzną i jednostką wewnętrzną wynosi 0m.
- Wartości poziomów głośności są mierzone w komorze pomiaru hałasu zgodnie ze standardem. Dlatego wartości te zależą od warunków otoczenia i mogą się różnić w rzeczywistości.
- Produkt ten zawiera fluorowane gazy cieplarniane (R32).

COMPACT INVERTER (R32)

UV18F / UV24F / UV30F / UV36F



UUA1 U10

UUB1 U20

UUC1 U40



LG bierze udział w programie certyfikacji urządzeń klimatyzacyjnych Eurovent. Dane dostępne na: www.eurovent-certification.com

KOMBINACJA				18	24	30	36
Wydajność	Chłodzenie	Min. / Nom. / Maks. kW		1,8 / 5,0 / 5,5	2,7 / 6,8 / 7,5	3,0 / 7,5 / 8,3	3,8 / 9,5 / 10,5
	Ogrzewanie	Min. / Nom. / Maks. kW		2,2 / 5,3 / 5,8	2,9 / 7,3 / 8,4	3,2 / 8,0 / 8,8	4,1 / 10,3 / 11,5
Pobór mocy (Zestaw)	Chłodzenie	Min. / Nom. / Maks. kW		0,32 / 1,62 / 1,93	0,40 / 2,06 / 2,47	0,50 / 2,42 / 2,90	0,70 / 3,28 / 3,87
	Ogrzewanie	Min. / Nom. / Maks. kW		0,30 / 1,44 / 1,86	0,40 / 2,23 / 2,90	0,50 / 2,48 / 3,22	0,60 / 2,78 / 3,45
Prąd roboczy	Chłodzenie	Nom. A		7,2	9,0	10,6	14,6
	Ogrzewanie	Nom. A		6,4	9,7	10,8	12,3
EER / COP		kWh/kWh		3,10 / 3,70	3,30 / 3,28	3,10 / 3,23	2,90 / 3,70
SEER / SCOP		kWh/kWh		6,6 / 4,6	6,6 / 4,2	6,6 / 4,3	6,1 / 4,2
Obciążenie cieplne	Chłodzenie przy 35°C	kW		5	6,8	7,5	9,5
	Ogrzewanie przy -10°C	kW		2,9	4,3	4,4	5,5
Klasa sezonowej efektywności energetycznej	Chłodzenie / Ogrzewanie	-		A++ / A++	A++ / A+	A++ / A+	A++ / A+
Roczne zużycie energii	Chłodzenie / Ogrzewanie	kWh		265 / 883	361 / 1 433	398 / 1 433	545 / 1 833
Wydajność osuszania		l/h		1,7	2,4	2,8	3,6
Poziom ciśnienia akustycznego j. zew.	Chłodzenie / Ogrzewanie	Nom. Nom. dBA		49 / 52	48 / 53	50 / 54	54 / 56
Poziom mocy akustycznej j. zew.	Chłodzenie	Nom. Nom. dBA		65	65	67	70
Przyłącza rur	Ciecz	mm (cale)		Φ 6,35 (1/4)	Φ 9,52 (3/8)	Φ 9,52 (3/8)	Φ 9,52 (3/8)
	Gaz	mm (cale)		Φ 12,7 (1/2)	Φ 15,88 (5/8)	Φ 15,88 (5/8)	Φ 15,88 (5/8)
Zakres pracy (temp. zewn.)	Chłodzenie	Min - Maks. °C		-10 - 50	-10 - 48	-10 - 48	-20 - 50
	Ogrzewanie	Min - Maks. °C		-10 - 18	-15 - 18	-15 - 18	-15 - 18
JEDNOSTKI WEWNĘTRZNE				UV18FN10	UV24FN10	UV30FN10	UV36FN20
Zasilanie		Ø, V, Hz		1, 220-240, 50	1, 220-240, 50	1, 220-240, 50	1, 220-240, 50
Pobór mocy (jedn.wewn.)		W / Ś / N		17 / 15 / 13	33 / 26 / 19	47 / 40 / 33	50 / 35 / 28
Przepływ powietrza		W / Ś / N		13 / 12 / 11	16 / 15 / 14	19 / 17,5 / 16	28 / 24 / 20
Wymiary	Korpus	S x W x G		1 200 x 235 x 690	1 200 x 235 x 690	1 200 x 235 x 690	1 600 x 235 x 690
Ciężar netto	Korpus	kg		27,3	28	28	36,7
Poziom ciśnienia akustycznego	Chłodzenie	W / Ś / N		42 / 40 / 39	46 / 45 / 43	46 / 44 / 43	46 / 43 / 40
Poziom mocy akustycznej	Chłodzenie	Maks. dB(A)		55	61	62	62
Przyłącza rur	Skropliny	średn. zew./ średn. wew.		Φ 32,0 / 26,0	Φ 32,0 / 26,0	Φ 32,0 / 26,0	Φ 32,0 / 26,0
Przewody sterowania		N x mm ²		4 x 1,5	4 x 1,5	4 x 1,5	4 x 1,5
JEDNOSTKI ZEWNĘTRZNE				UUA1.U10	UUB1.U20	UUC1.U40	
Zasilanie		Ø, V, Hz		1, 220-240, 50	1, 220-240, 50	1, 220-240, 50	
Zabezpieczenie	Min	A		15	20	25	
Przewody zasilające		N x mm ²		3 x 2,5	3 x 4,0	3 x 4,0	
Wymiary		S x W x G		770 x 545 x 288	870 x 650 x 330	950 x 834 x 330	
Ciężar netto		kg		33,3	44,5	57,7	
Sprężarka	Typ	-		Podwójna rotacyjna	Podwójna rotacyjna	Podwójna rotacyjna	
	Typ	-		R32	R32	R32	
	GWP	-		675	675	675	
Czynnik chłodniczy	Ilość fabryczna (do długości 7,5m)	kg		1,0	1,2	1,9	
	t-CO ₂ eq.	-		0,675	0,81	1,283	
	Dodatkowa ilość (powyżej 7,5m)	g/m		20	20	35	
Wentylator	Przepływ powietrza	Nom. m ³ /min		28 x 1	50 x 1	58 x 1	
Całkowita długość orurowania	Min / Maks.	m		5 / 30	5 / 35	5 / 50	
Różnica wysokości	jedn. wew. - jedn. zew.	Maks. m		30	30	30	

Uwaga:

- Ze względu na naszą politykę innowacji niektóre dane techniczne mogą ulec zmianie bez powiadomienia.
- Definicja warunków dla nominalnego poboru mocy - wydajność badana wg PN-EN14511. Wydajności zmierzone w następujących warunkach:
 - Chłodzenie: - Temp. wewn. 27°C termometr suchy (DB) / 19°C termometr mokry (WB) - Temp. zewn. 35°C termometr suchy (DB) / 24°C termometr mokry (WB)
 - Ogrzewanie: - Temp. wewn. 20°C termometr suchy (DB) / 15°C termometr mokry (WB) - Temp. zewn. 7°C termometr suchy (DB) / 6°C termometr mokry (WB)
 - Standardowa długość rury, różnica wysokości między jednostką zewnętrzną i jednostką wewnętrzną wynosi 0m.
- Wartości poziomów głośności są mierzone w komorze pomiaru hałasu zgodnie ze standardem. Dlatego wartości te zależą od warunków otoczenia i mogą się różnić w rzeczywistości
- Produkt ten zawiera fluorowane gazy cieplarniane (R32).

KONSOLE



Optymalny przepływ powietrza przy chłodzeniu i ogrzewaniu

W trybie chłodzenia żaluzje ustawiają się w górnym położeniu, aby kierować nawiew powietrza w kierunku sufitu. Podczas ogrzewania żaluzje kierują ciepłe powietrze w dół, aby uzyskać równomierną temperaturę pomieszczenia, zwłaszcza przy podłodze.

Chłodzenie

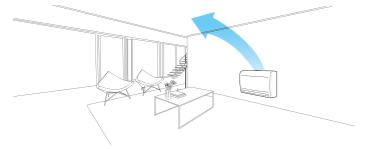

Ogrzewanie (tryb normalny)

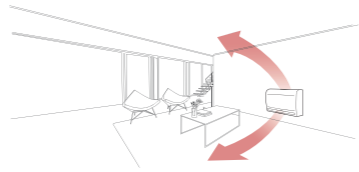

Ogrzewanie (tryb ogrzewania podłogowego)

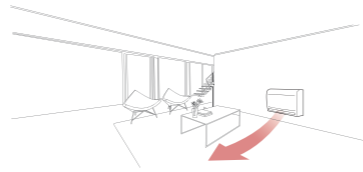

Szybkie ogrzewanie podłogi

Konsole charakteryzują się potężną wydajnością i skutecznością ogrzewania. W trybie ogrzewania podłogowego zapewniają szybkie ogrzanie podłogi i osiągnięcie żądanej temperatury pomieszczenia.

	Firma A	Grzejnik elektryczny	LG	LG Tryb ogrzewania podłogowego
21°C				
15°C				
Czas ogrzewania (13°C - 21°C)	12 minut 30 sekund	50 minut	9 minut 30 sekund	8 minut 40 sekund

(Warunki testu: Temp zadana 23°C, temp. wewn. 13°C, temp. zewn. 7°C)

5-stopniowe sterowanie nawiewem

Istnieje 5 różnych pozycji sterowania kierunkiem przepływu powietrza.



Łatwa instalacja i obsługa

6 różnych możliwości instalacji orurowania.

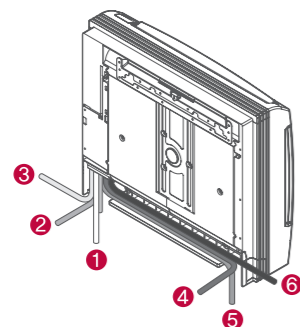

Łatwo wysuwana płytki PCB.

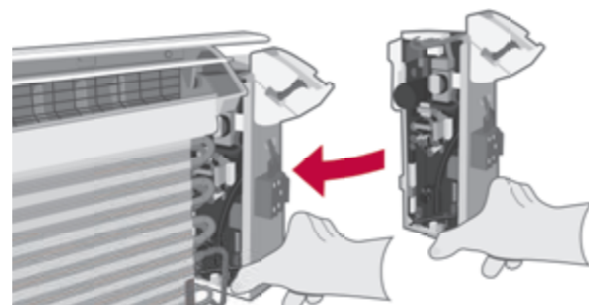

STANDARD INVERTER (R32)

UQ09F / UQ12F / UQ18F



LG bierze udział w programie certyfikacji urządzeń klimatyzacyjnych Eurovent. Dane dostępne na: www.eurovent-certification.com

UUA1.ULO

UUB1.U20



KOMBINACJA			9	12	18
Wydajność	Chłodzenie	Min. / Nom. / Maks. kW	1,5 / 2,6 / 3,4	1,5 / 3,5 / 4,0	2,0 / 5,0 / 5,8
	Ogrzewanie	Min. / Nom. / Maks. kW	1,6 / 3,1 / 3,9	1,6 / 4,0 / 4,3	2,0 / 4,9 / 5,4
Pobór mocy (Zestaw)	Chłodzenie	Min. / Nom. / Maks. kW	0,30 / 0,65 / 0,91	0,30 / 1,00 / 1,46	0,40 / 1,75 / 2,45
	Ogrzewanie	Min. / Nom. / Maks. kW	0,30 / 0,74 / 1,08	0,30 / 1,05 / 1,58	0,30 / 1,56 / 2,11
Prąd roboczy	Chłodzenie	Nom. A	2,9	4,4	8,3
	Ogrzewanie	Nom. A	3,3	4,7	8,0
EER / COP		kWh/kWh	4,00 / 4,20	3,50 / 3,80	2,85 / 3,14
		kWh/kWh	6,5 / 4,0	6,4 / 4,0	5,8 / 3,8
SEER / SCOP		kWh	2,6	3,5	5
		kWh	2,8	3	3,8
Obciążenie cieplne	Chłodzenie przy 35°C	kW	2,6	3,5	5
	Ogrzewanie przy -10°C	kW	2,8	3	3,8
Klasa sezonowej efektywności energetycznej	Chłodzenie / Ogrzewanie	-	A++ / A+	A++ / A+	A+ / A
	Chłodzenie / Ogrzewanie	kWh	140 / 980	191 / 1 050	302 / 1 396
Wydajność osuszania		l/h	0,7	1,3	2,4
Poziom ciśnienia akustycznego j. zew.	Chłodzenie / Ogrzewanie	Nom. Nom. dBA	49 / 52	49 / 52	47 / 52
Poziom mocy akustycznej j. zew.	Chłodzenie	Nom. Nom. dBA	65	65	63
Przyłącza rur	Ciecz	mm (cale)	Φ 6,35 (1/4)	Φ 6,35 (1/4)	Φ 6,35 (1/4)
	Gas	mm (cale)	Φ 9,52 (3/8)	Φ 9,52 (3/8)	Φ 12,7 (1/2)
Zakres pracy (temp. zewn.)	Chłodzenie	Min - Maks. °C	-15 - 50	-15 - 50	-15 - 50
	Ogrzewanie	Min - Maks. °C	-20 - 18	-20 - 18	-20 - 18
JEDNOSTKI WEWNĘTRZNE			UQ09F.NA0	UQ12F.NA0	UQ18F.NA0
Zasilanie		Ø, V, Hz	1, 220-240, 50	1, 220-240, 50	1, 220-240, 50
Pobór mocy (jedn.wewn.)		W / Ś / N	37 / 30 / 25	44 / 39 / 35	44 / 39 / 35
Przepływ powietrza		W / Ś / N m³/min	8,5 / 6,7 / 5,0	8,5 / 6,7 / 5,0	10,1 / 8,6 / 7,2
Wymiary	Korpus	S x W x G mm	700 x 600 x 210	700 x 600 x 210	700 x 600 x 210
Ciężar netto	Korpus	kg	16,3	16,3	16,3
Poziom ciśnienia akustycznego	Chłodzenie	W / Ś / N dB(A)	38 / 32 / 27	38 / 32 / 27	44 / 39 / 35
Poziom mocy akustycznej	Chłodzenie	Maks. dB(A)	59	59	60
Przyłącza rur	Skropliny	średn. zew / średn. wew. mm	Φ 16,7 / 12,2	Φ 16,7 / 12,2	Φ 16,7 / 12,2
Przewody sterowania		N x mm²	4 x 1,5	4 x 1,5	4 x 1,5
JEDNOSTKI ZEWNĘTRZNE			UUA1.ULO	UUB1.U20	
Zasilanie		Ø, V, Hz	1, 220-240, 50	1, 220-240, 50	
Zabezpieczenie	Min	A	15	20	
Przewody zasilające		N x mm²	3 x 2,5	3 x 4,0	
Wymiary		S x W x G mm	770 x 545 x 288	870 x 650 x 330	
Ciężar netto		kg	33,3	44,5	
Sprężarka	Typ	-	Podwójna rotacyjna	Podwójna rotacyjna	
	Typ	-	R32	R32	
	GWP	-	675	675	
Czynnik chłodniczy	Ilość fabryczna (do długości 7,5m)	kg	1,0	1,2	
	t-CO ₂ eq.	-	0,675	0,81	
	Dodatkowa ilość (powyżej 7,5m)	g/m	20	20	
Wentylator	Przepływ powietrza	Nom. m³/min	28 x 1	50 x 1	
Całkowita długość orurowania	Min / Maks.	m	5 / 30	5 / 30	
Różnica wysokości	jedn. wew. - jedn. zew. Maks.	m	30	30	

Uwaga:

- Ze względu na naszą politykę innowacji niektóre dane techniczne mogą ulec zmianie bez powiadomienia.
- Definicja warunków dla nominalnego poboru mocy - wydajność badana wg PN-EN14511. Wydajności zmierzone w następujących warunkach:
 - Chłodzenie: - Temp. wewn. 27°C termometr suchy (DB) / 19°C termometr mokry (WB) - Temp. zewn. 35°C termometr suchy (DB) / 24°C termometr mokry (WB)
 - Ogrzewanie: - Temp. wewn. 20°C termometr suchy (DB) / 15°C termometr mokry (WB) - Temp. zewn. 7°C termometr suchy (DB) / 6°C termometr mokry (WB)
 - Standardowa długość rury, różnica wysokości między jednostką zewnętrzną i jednostką wewnętrzną wynosi 0m.
- Wartości poziomów głośności są mierzone w komorze pomiaru hałasu zgodnie ze standardem. Dlatego wartości te zależą od warunków otoczenia i mogą się różnić w rzeczywistości
- Produkt ten zawiera fluorowane gazy cieplarniane (R32).



STANDARD INVERTER (R32)

US30F / US36F



LG bierze udział w programie certyfikacji urządzeń klimatyzacyjnych Eurovent. Dane dostępne na: www.eurovent-certification.com

UUC1 U40

UUD1 U30

UUD3 U30



KOMBINACJA				30	36
Wydajność	Chłodzenie	Min. / Nom. / Maks. kW		3,2 / 8,0 / 9,0	3,8 / 9,5 / 12,5
	Ogrzewanie	Min. / Nom. / Maks. kW		3,6 / 9,0 / 10,0	4,3 / 10,8 / 13,4
Pobór mocy (Zestaw)	Chłodzenie	Min. / Nom. / Maks. kW		0,50 / 2,28 / 3,17	0,30 / 2,57 / 3,91
	Ogrzewanie	Min. / Nom. / Maks. kW		0,50 / 2,5 / 3,20	0,50 / 2,77 / 3,77
Prąd roboczy	Chłodzenie	Nom. A		10,1	4,1
	Ogrzewanie	Nom. A		11,1	4,4
EER / COP		kWh/kWh		3,51 / 3,60	3,70 / 3,90
SEER / SCOP		kWh/kWh		7,0 / 4,3	6,10 / 3,85
Obciążenie cieplne	Chłodzenie przy 35°C	kW		8	9,5
	Ogrzewanie przy -10°C	kW		5,4	8,7
Klasa sezonowej efektywności energetycznej	Chłodzenie / Ogrzewanie		-	A++ / A+	A++ / A
	Roczne zużycie energii		kWh	400 / 1,758	545 / 3,164
Wydajność osuszania			l/h	2,9	3,8
Poziom ciśnienia akustycznego j. zew.	Chłodzenie / Ogrzewanie	Nom.	Nom. dBA	50 / 52	50 / 50
	Poziom mocy akustycznej j. zew.		Nom.	Nom. dBA	68
Przyłącza rur	Ciecz		mm (cale)	∅ 9,52 (3/8)	∅ 9,52 (3/8)
	Gaz		mm (cale)	∅ 15,88 (5/8)	∅ 15,88 (5/8)
Zakres pracy (temp. zewn.)	Chłodzenie	Min - Maks.	°C	-20 - 50	-20 - 52
	Ogrzewanie	Min - Maks.	°C	-20 - 18	-25 - 18
JEDNOSTKI WEWNĘTRZNE				US30F.NR0	US36F.NR0
Zasilanie			∅, V, Hz	1,220-240, 50	1,220-240, 50
Pobór mocy (jedn.wewn.)	W / Ś / N	W		47 / 42 / 36	65 / 47 / 42
Przepływ powietrza	W / Ś / N	m³/min		21 / 17 / 13	25 / 21 / 17
Wymiary	Korpus	S x W x G	mm	1 200 x 360 x 265	1 200 x 360 x 265
Ciężar netto	Korpus		kg	18,3	18,3
Poziom ciśnienia akustycznego	Chłodzenie	W / Ś / N	dB(A)	46,0 / 42,0 / 38,0	51,0 / 46,0 / 42,0
	Chłodzenie	Maks.	dB(A)	62	65
Przyłącza rur	Skropliny	średn. zew. / średn. wew.	mm	∅ 21,5 / 16,0	∅ 21,5 / 16,0
Przewody sterowania			N x mm²	4 x 1,5	4 x 1,5
JEDNOSTKI ZEWNĘTRZNE				UUC1.U40	UUD3.U30
Zasilanie			∅, V, Hz	1,220-240, 50	3,380-415, 50
Zabezpieczenie	Min	A		25	20
Przewody zasilające			N x mm²	3 x 4,0	5 x 4,0
Wymiary	S x W x G	mm		950 x 834 x 330	950 x 1 380 x 330
Ciężar netto		kg		57,7	85
Sprężarka	Typ	-		Podwójna rotacyjna	R-Scroll
	Typ	-		R32	R32
	GWP	-		675	675
Czynnik chłodniczy	Ilość fabryczna (do długości 7,5m)	kg		1,9	3,0
	t-CO ₂ eq.	-		1,283	2,025
	Dodatkowa ilość (powyżej 7,5m)	g/m		35	40
Wentylator	Przepływ powietrza	Nom.	m³/min	58 x 1	55 x 2
Całkowita długość orurowania	Min / Maks.	m		5 / 50	5 / 85
Różnica wysokości	jedn. wew. - jedn. zew.	Maks.	m	30	30

Uwaga:

- Ze względu na naszą politykę innowacji niektóre dane techniczne mogą ulec zmianie bez powiadomienia.
- Definicja warunków dla nominalnego poboru mocy - wydajność badana wg PN-EN14511. Wydajności zmierzone w następujących warunkach:
 - Chłodzenie: - Temp. wewn. 27°C termometr suchy (DB) / 19°C termometr mokry (WB) - Temp. zewn. 35°C termometr suchy (DB) / 24°C termometr mokry (WB)
 - Ogrzewanie: - Temp. wewn. 20°C termometr suchy (DB) / 15°C termometr mokry (WB) - Temp. zewn. 7°C termometr suchy (DB) / 6°C termometr mokry (WB)
 - Standardowa długość rury, różnica wysokości między jednostką zewnętrzną i jednostką wewnętrzną wynosi 0m.
- Wartości poziomów głośności są mierzone w komorze pomiaru hałasu zgodnie ze standardem. Dlatego wartości te zależą od warunków otoczenia i mogą się różnić w rzeczywistości
- Produkt ten zawiera fluorowane gazy cieplarniane (R32).

COMPACT INVERTER (R32)

US30F / US36F

UUB1 U20

UUC1 U40



LG bierze udział w programie certyfikacji urządzeń klimatyzacyjnych Eurovent. Dane dostępne na: www.eurovent-certification.com

KOMBINACJA				30	36
Wydajność	Chłodzenie	Min. / Nom. / Maks. kW		3,0 / 7,5 / 8,3	3,8 / 9,5 / 10,6
	Ogrzewanie	Min. / Nom. / Maks. kW		3,1 / 7,7 / 8,5	4,3 / 10,8 / 11,5
Pobór mocy (Zestaw)	Chłodzenie	Min. / Nom. / Maks. kW		0,50 / 2,31 / 2,77	0,60 / 3,06 / 3,67
	Ogrzewanie	Min. / Nom. / Maks. kW		0,40 / 2,14 / 2,78	0,60 / 3,0 / 3,72
Prąd roboczy	Chłodzenie	Nom. A		10,1	13,6
	Ogrzewanie	Nom. A		9,3	13,3
EER / COP		kWh/kWh		3,25 / 3,60	3,10 / 3,60
SEER / SCOP		kWh/kWh		6,8 / 4,1	6,4 / 4,1
Obciążenie cieplne	Chłodzenie przy 35°C	kW		7,5	9,5
	Ogrzewanie przy -10°C	kW		4,3	5,8
Klasa sezonowej efektywności energetycznej	Chłodzenie / Ogrzewanie	-		A++ / A+	A++ / A+
	Roczne zużycie energii	Chłodzenie / Ogrzewanie	kWh	386 / 1 468	520 / 1 980
Wydajność osuszania		l/h		3,0	3,5
Poziom ciśnienia akustycznego j. zew.	Chłodzenie / Ogrzewanie	Nom. Nom. dBA		50 / 54	54 / 56
	Poziom mocy akustycznej j. zew.	Chłodzenie	Nom. Nom. dBA	67	70
Przyłącza rur	Ciecz	mm (cale)		φ 9,52 (3/8)	φ 9,52 (3/8)
	Gaz	mm (cale)		φ 15,88 (5/8)	φ 15,88 (5/8)
Zakres pracy (temp. zewn.)	Chłodzenie	Min - Maks. °C		-10 - 48	-20 - 50
	Ogrzewanie	Min - Maks. °C		-15 - 18	-15 - 18
JEDNOSTKI WEWNĘTRZNE				US30FNRO	US36FNRO
Zasilanie		Ø, V, Hz		1, 220-240, 50	1, 220-240, 50
Pobór mocy (jedn.wewn.)		W / Ś / N	W	47 / 42 / 36	65 / 47 / 42
Przepływ powietrza		W / Ś / N	m³/min	21 / 17 / 13	25 / 21 / 17
Wymiary	Korpus	S x W x G	mm	1 200 x 360 x 265	1 200 x 360 x 265
	Ciężar netto	Korpus	kg	18,3	18,3
Poziom ciśnienia akustycznego	Chłodzenie	W / Ś / N	dB(A)	46,0 / 42,0 / 38,0	51,0 / 46,0 / 42,0
	Poziom mocy akustycznej	Chłodzenie	Maks. dB(A)	62	65
Przyłącza rur	Skropliny	średn. zew./ średn. wew.	mm	φ 21,5 / 16,0	φ 21,5 / 16,0
Przewody sterowania		N x mm²		4 x 1,5	4 x 1,5
JEDNOSTKI ZEWNĘTRZNE				UUB1.U20	UUC1.U40
Zasilanie		Ø, V, Hz		1, 220-240, 50	1, 220-240, 50
Zabezpieczenie	Min	A		20	25
Przewody zasilające		N x mm²		3 x 4,0	3 x 4,0
Wymiary		S x W x G	mm	870 x 650 x 330	950 x 834 x 330
	Ciężar netto		kg	44,5	57,7
Sprężarka	Typ	-		Podwójna rotacyjna	Podwójna rotacyjna
	Typ	-		R32	R32
	GWP	-		675	675
	Czynnik chłodniczy	Ilość fabryczna (do długości 7,5m)	kg	1,2	1,9
	t-CO ₂ eq.	-	0,81	1,283	
	Dodatkowa ilość (powyżej 7,5m)	g/m	20	35	
Wentylator	Przepływ powietrza	Nom. m³/min		50 x 1	58 x 1
Całkowita długość orurowania		Min / Maks. m		5 / 35	5 / 50
Różnica wysokości	jedn. wew. - jedn. zew.	Maks. m		30	30

Uwaga:

- Ze względu na naszą politykę innowacji niektóre dane techniczne mogą ulec zmianie bez powiadomienia.
- Definicja warunków dla nominalnego poboru mocy - wydajność badana wg PN-EN14511. Wydajności zmierzone w następujących warunkach:
 - Chłodzenie: - Temp. wewn. 27°C termometr suchy (DB) / 19°C termometr mokry (WB) - Temp. zewn. 35°C termometr suchy (DB) / 24°C termometr mokry (WB)
 - Ogrzewanie: - Temp. wewn. 20°C termometr suchy (DB) / 15°C termometr mokry (WB) - Temp. zewn. 7°C termometr suchy (DB) / 6°C termometr mokry (WB)
 - Standardowa długość rury, różnica wysokości między jednostką zewnętrzną i jednostką wewnętrzną wynosi 0m.
- Wartości poziomów głośności są mierzone w komorze pomiaru hałasu zgodnie ze standardem. Dlatego wartości te zależą od warunków otoczenia i mogą się różnić w rzeczywistości
- Produkt ten zawiera fluorowane gazy cieplarniane (R32).

ZESTAWY DO CENTRAL WENTYLACYJNYCH



Rozwiązania do współpracy agregatów LG z centralami wentylacyjnymi

Ekonomiczne i ekologiczne rozwiązanie pozwalające na ogrzewanie i chłodzenie powietrza wentylacyjnego.

Sterowanie temperaturą powietrza powrotnego

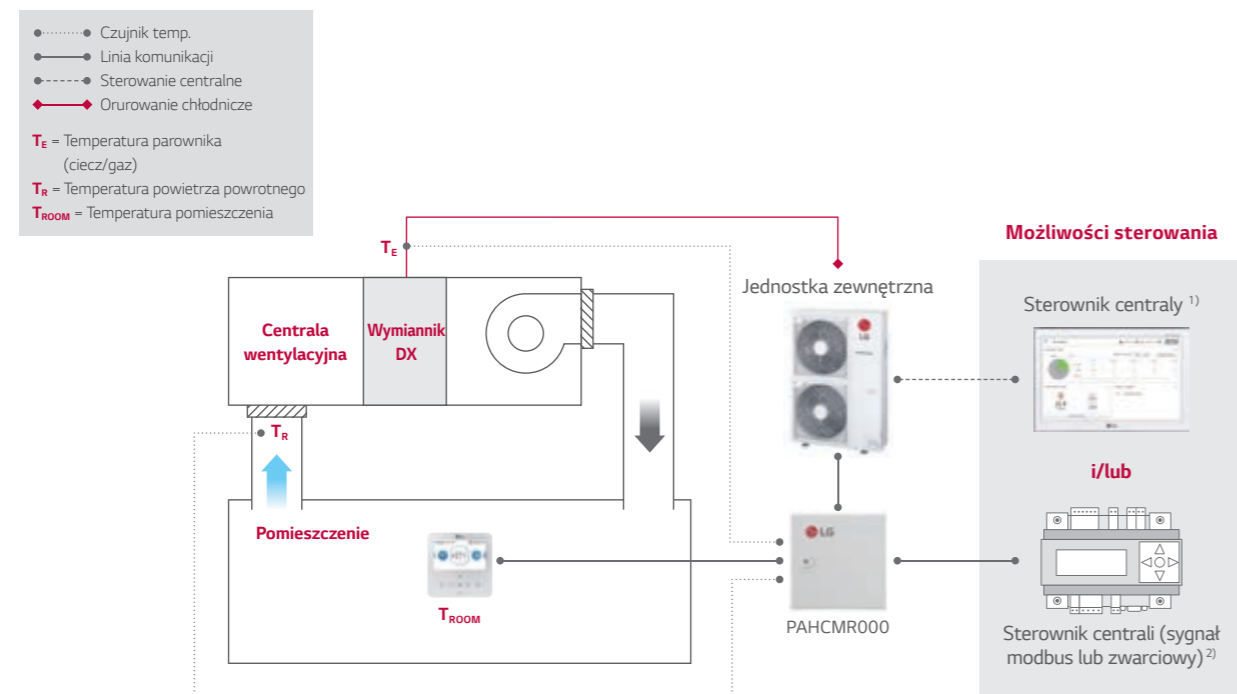

Sterowanie temperaturą nawiewu

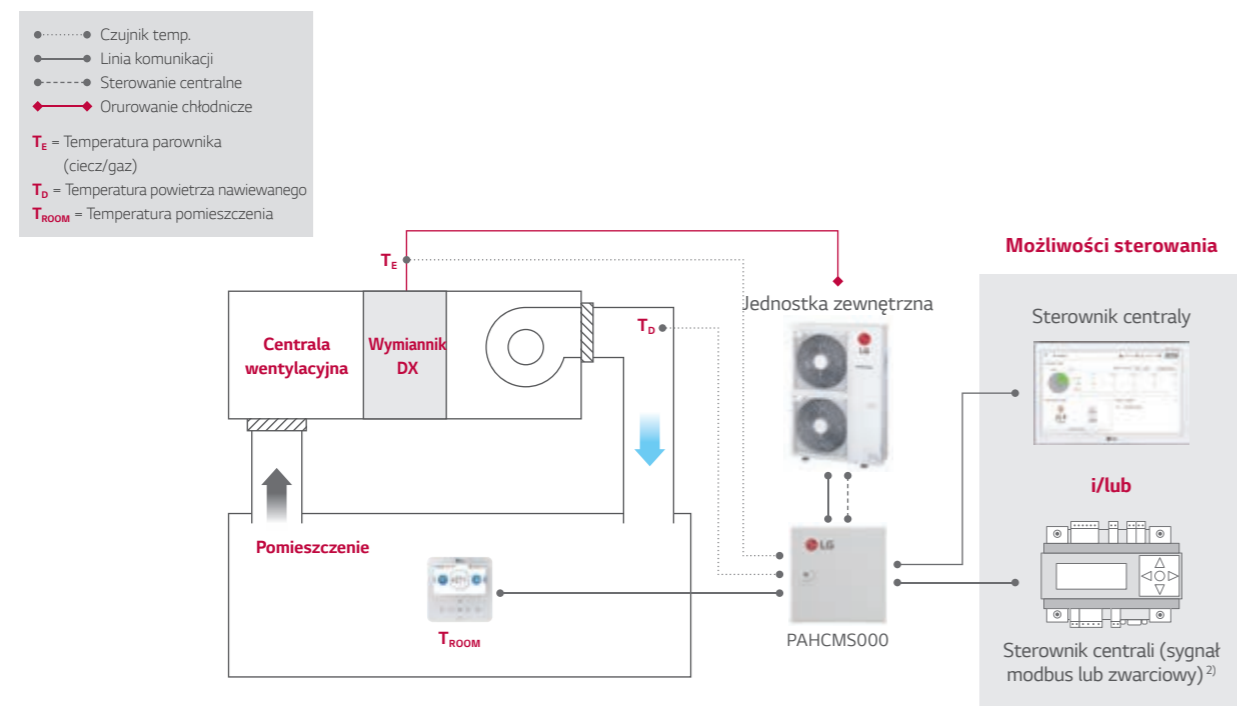

1) Interfejs PI485(PMNFP14A1) jest wymagany do podłączenia ze sterownikiem centralnym
 2) W przypadku sterowania sygnałem ze sterownika centrali temperatura nawiewu powinna być mierzona przez ten sterownik
 3) W celu uzyskania szczegółowych informacji skontaktuj się z przedstawicielem LG

Zestawy sterujące

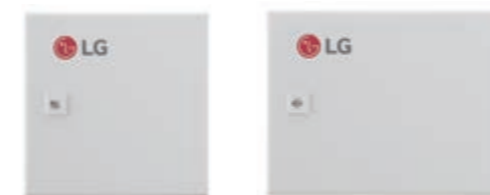

PAHCMR000 / PAHCMS000

Specyfikacja

MODEL	KOMBINACJA		OPIS	WYMIARY (MM)		
	JEDNOSTKA ZEWNĘTRZNA	STEROWANIE CENTRALNE		W	S	G
PAHCMR000	Single Split	•	Sterowanie temperaturą powrotu za pomocą sterownika centrali lub sterownika indywidualnego lub centralnego LG	300	300	155
PAHCMS000	Single Split	•	Sterowanie temperaturą nawiewu za pomocą sterownika centrali wentylacyjnej lub sterownika indywidualnego lub centralnego LG	380	300	155

Funkcjonalność

LISTA FUNKCJI*	PAHCMR000	PAHCMS000	UWAGI
Praca	Włącz / wyłącz	Włącz / wyłącz	
Tryb pracy ¹⁾	Chłodzenie / Ogrzewanie	Chłodzenie / Ogrzewanie	
Zakres temp. pow. powracającego	16-30°C	-	
Zakres temp. pow. nawiewanego ²⁾	-	16-30°C	Dostępny przy sterowaniu sterownikiem centrali lub sterownikiem LG
Sterowanie wentylatorem ³⁾	Niski / Średni / Wysoki	Niski / Średni / Wysoki	Dostępny przy sterowaniu sterownikiem centrali lub sterownikiem LG
Wymiszenie pracy	Włącz / wyłącz	-	Możliwe przy użyciu sygnału zwarcioowego ze sterownika centrali
Sterowanie wydajnością	-	•	Możliwe przy użyciu sygnału zwarcioowego ze sterownika centrali
Praca	Włącz / wyłącz	Włącz / wyłącz	
Tryb pracy ¹⁾	Chłodzenie / Ogrzewanie	Chłodzenie / Ogrzewanie	Dostępny przy sterowaniu sterownikiem centrali lub sterownikiem LG
Bieg wentylatora	Niski / Średni / Wysoki	Niski / Średni / Wysoki	
Prezentacja błędu	•	•	
Praca sprężarki	Włącz / wyłącz	Włącz / wyłącz	Dostępny przy sterowaniu sterownikiem centrali lub sterownikiem LG PAHCMR000 nie posiada tej funkcji przy sterowaniu przez sterownik centrali.

1) Tryby pracy są dostępne w zależności od ustawień AHU
 2) Zakres pracy może być różny w zależności od typu sterownika
 3) W celu monitoringu biegu wentylatora należy sterować wentylatorem z pomocą zestawu
 4) Dla zapewnienia sterowania temperaturą nawiewu należy jednostkę zewnętrzną wyposażyć w płytkę PI-485, model PMNFP14A1 zakupioną oddzielnie
 * Niektóre funkcje mogą być niedostępne ze względu na sposób sterowania. Skontaktuj się z przedstawicielem LG w celu uzyskania szczegółowych informacji.

Tabela kombinacji

Model	R32				R410A	
	UUA1 U10	UUB1 U20	UUC1 U40	UUD1 U30 UUD3 U30	UU70W U34	UU85W U74
Wydajność						
	kBtu/h	9 - 18	18 - 30	24 - 36	36 - 60	70
	kW	2,5 - 5,0	5,0 - 8,0	6,8 - 10,0	10,0 - 14,6	20,0
PAHCMR000	X	0	0	0	0	0
PAHCMS000	X	0	0	0	0	0

AKCESORIA



UVnano™ Filter Box

UVnano filter box skutecznie tworzy bezpieczne środowisko w pomieszczeniach, wyłapując i usuwając różne szkodliwe substancje, takie jak drobny pył, bakterie i wirusy w postaci kropeł.



Zestaw UVnano filter box (zawiera filtr ePM₁)
PBM13M3UA0 / PBM13M2UA0 / PBM13M1UA0

Filtr ePM₁
FBM13M3UA0 / FBM13M2UA0 / FBM13M1UA0

PLATFORMA	JEDNOSTKA	KORPUS M3 PBM13M3UA0	KORPUS M2 PBM13M2UA0	KORPUS M1 PBM13M1UA0	
NAZWA MODELU					
UVnano filter box do jednostek kanałowych średniego sprężu	-				
Wymiary netto (S x W x G)	mm	1 250 x 360 x 280	1 250 x 270 x 280	900 x 270 x 280	
Wymiary w opakowaniu (S x W x G)	mm	1 440 x 430 x 377	1 440 x 340 x 377	1 048 x 340 x 377	
Waga netto	kg	12,7	11,6	9,1	
Filtr wstępny (1)	Wymiary (S x W x G)	mm	596 x 377 x 4	596 x 247 x 4	596 x 247 x 4
	Oczka	-	34 x 39	34 x 39	34 x 39
	Kolor	-	Czarny	Czarny	Czarny
	Ilość	szt.	2	2	1
Filtr wstępny (2)	Wymiary (S x W x G)	mm	-	-	247 x 247 x 4
	Oczka	-	-	-	34 x 39
	Kolor	-	-	-	Black
	Ilość	szt.	-	-	1
UVnano	Długość fali UVC	nm	275	275	275
	Ilość diod LED UVC	szt.	8	8	8
Filtr (1)	Nazwa modelu		FBM13M3UA0	FBM13M2UA0	FBM13M1UA0
	Wymiary (S x W x G)	mm	600 x 341 x 50,8	600 x 251 x 50,8	600 x 251 x 50,8
	Ilość	szt.	2	2	1
	Klasa	-	*ePM ₁ , 65%	ePM ₁ , 65%	ePM ₁ , 65%
Filtr (2)	Wymiary (S x W x G)	mm	-	-	250 x 251 x 50,8
	Ilość	szt.	-	-	1
	Klasa	-	-	-	ePM ₁ , 65%

* Klasa: ISO 16890

Modem Wi-Fi LG

Sterowanie klimatyzatorami LG poprzez internet za pomocą aplikacji LG ThinQ dostępnej na systemy Android i iOS



PWFMD200

Najważniejsze cechy

- Dostęp z każdego miejsca na świecie
- Dostępna darmowa aplikacja w języku polskim
- Proste sterowanie różnymi funkcjami
 - Włącz / Wyłącz
 - Tryb pracy
 - Odczyt/Nastawa temperatury
 - Siła nawiewu
 - Kierunek nawiewu²⁾
 - Programowanie pracy
 - Zużycie energii¹⁾
 - Zabrudzenie filtra
 - Informacja o błędzie

Model	PWFMD200
Wymiary (W x S x G mm)	48 x 68 x 14
Zastosowanie	Jednostki wewnętrzne ³⁾
Typ połączenia	1:1 z jednostką wewnętrzną
Częstotliwość komunikacji	2.4 GHz
Standard transmisji	IEEE 802.11b/g/n
Aplikacja mobilna	LG Smart ThinQ (Wymagany Android v4.1 lub iPhone iOS 9.0 lub wyższe)
Opcjonalny przewód	PWYREW000 (przedłużenie o 10m)

- * Funkcjonalność może być różna w zależności od jednostki wewnętrznej.
 * Dane o interfejsie użytkownika są sprawdzane w celu optymalizacji aplikacji.
 * Aplikacja jest zoptymalizowana do pracy ze smartfonem. W przypadku stosowania jej na tablecie mogą wystąpić problemy.
 1) Wymaga sterownika centralnego i PDI.
 2) W zależności od typu jednostki wewnętrznej sterowanie kierunkiem nawiewu może nie być dostępne.
 3) Skontaktuj się z przedstawicielem LG w celu potwierdzenia kompatybilności modułu z urządzeniem.



Schemat

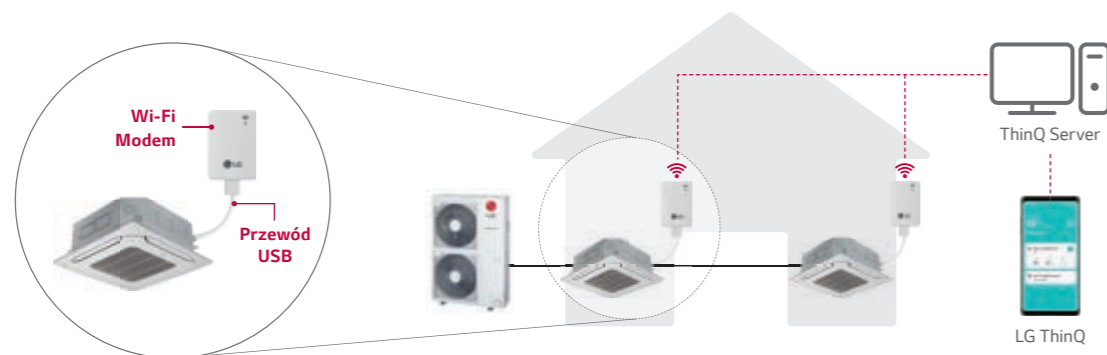

- ※ Aplikacja dostępna w sklepach iOS i Google Play.
- ※ Bezprzewodowe połączenie internetowe jest wymagane.

Sterowniki



Standard III
PREMTB100

Standard III
PREMTBB10



Standard II
PREMTB001

Standard II
PREMTBB01

Model	PREMTB100 PREMTBB10	PREMTB001 PREMTBB01
Zmiana trybu pracy	Wł. / Wył. / Bieg wentylatora / Nastawa temperatury	
Kierunek nawiewu / wahlowanie	Chłodzenie / Ogrzewanie / Automatyczny / Osuszanie / Wentylator	
Programowanie	•	•
Prezentacja czasu	Proste / Tryb snu / Timer / Tygodniowy / Wakacyjny	
Kompensacja uszkodzenia zasilania	•	•
Blokada przed dziećmi	•	•
Prezentacja aktualnego trybu pracy	•	•
Prezentacja temperatury w pomieszczeniu	•	•
Odbiornik podczerwieni	•	•
Wymiary (Szer. * Wys. * Gł., mm)	-	•
Podświetlanie ekranu	120 x 120 x 16	120 x 121 x 16
Backlight	•	•

※ Szczegółowe informacje dla każdego modelu w Dokumentacji Technicznej produktu.

Sterownik bezprzewodowy PI 485



PWLSSB21H



PMNFP14A1

Zasilanie: 1-fazowe 220V AC 50/60Hz
 Maksymalna liczba podłączonych jednostek wewnętrznych: 64 jednostki
 Modele, do których ma zastosowanie: RAC / MULTI / SINGLE / Thermo V

※ *Szczegółowe informacje dla każdego modelu w Dokumentacji Technicznej produktu.

Dry Contact



PDRYCB000

PDRYCB400



PDRYCB320

PDRYCB500

Model	PDRYCB000	PDRYCB400	PDRYCB320	PDRYCB500
Liczba styków	1-stykowy	2-stykowy	8-stykowy	Modbus RTU
Pobór mocy	AC 220V z zewnętrznego źródła zasilania	DC 5V i 12V z PCB jednostki wewnętrznej	DC 5V i 12V z PCB jednostki wewnętrznej	DC 5V i 12V z PCB jednostki wewnętrznej
Wejście napięciowe / beznapięciowe	-	•	•	-
Sterowanie włącz / wyłącz	•	•	•	•
Blokada / Odblokowanie	•	•	•	-
Ustawienie prędk. wentylatora	-	-	•	•
Wyłącznik termiczny	-	•	•	-
Oszczędzanie energii	-	•	-	-
Ustawianie temperatury	-	•	•	•
Monitorowanie błędów	•	•	•	•
Monitorowanie stanu pracy	•	•	•	•

※ Szczegółowe informacje dla każdego modelu w Dokumentacji Technicznej produktu.

H-INVERTER (R32)
UT09FH.NQ0 / UT12FH.NQ0

(Jednostki : mm)

	NAZWA CZĘŚCI
1	Przyłącze gazowe
2	Przyłącze cieczowe
3	Przyłącze skroplin
4	Otwór na przewody zasilania i komunikacji
5	Otwór na przewód sterownika
6	Wlot powietrza
7	Wylot powietrza
8	Panel dekoracyjny (Akcesorium)
9	Ostona narożnika panelu
10	Ostona narożnika z wyświetlaczem
11	Elastyczne przyłącze skroplin
12	Wlot świeżego powietrza

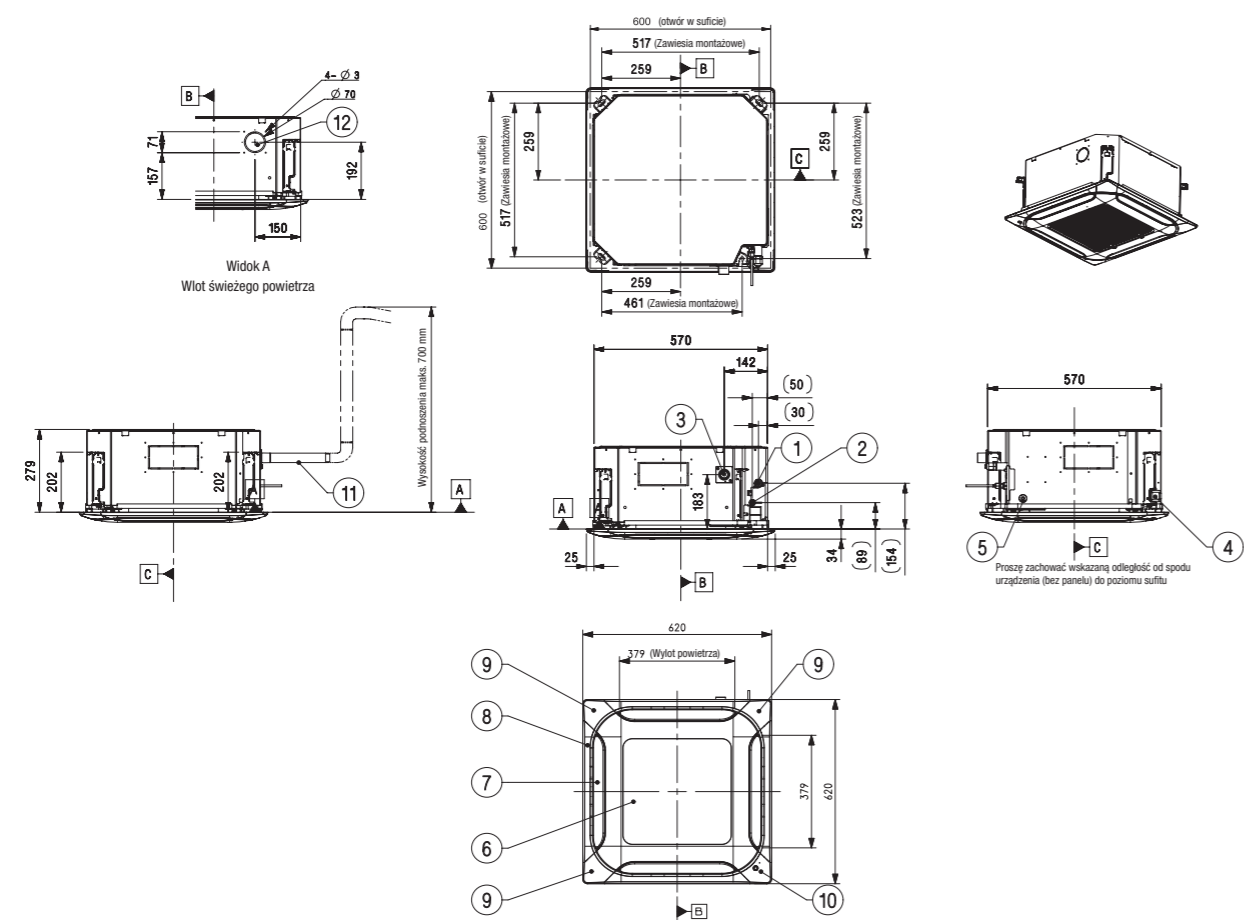

H-INVERTER (R32)
UT18FH.NB0

(Jednostki : mm)

	NAZWA CZĘŚCI
1	Przyłącze gazowe
2	Przyłącze cieczowe
3	Przyłącze skroplin
4	Otwór na przewody zasilania i komunikacji
5	Otwór na przewód sterownika
6	Wlot powietrza
7	Wylot powietrza
8	Panel dekoracyjny (Akcesorium)
9	Ostona narożnika panelu
10	Elastyczne przyłącze skroplin
11	Wlot świeżego powietrza

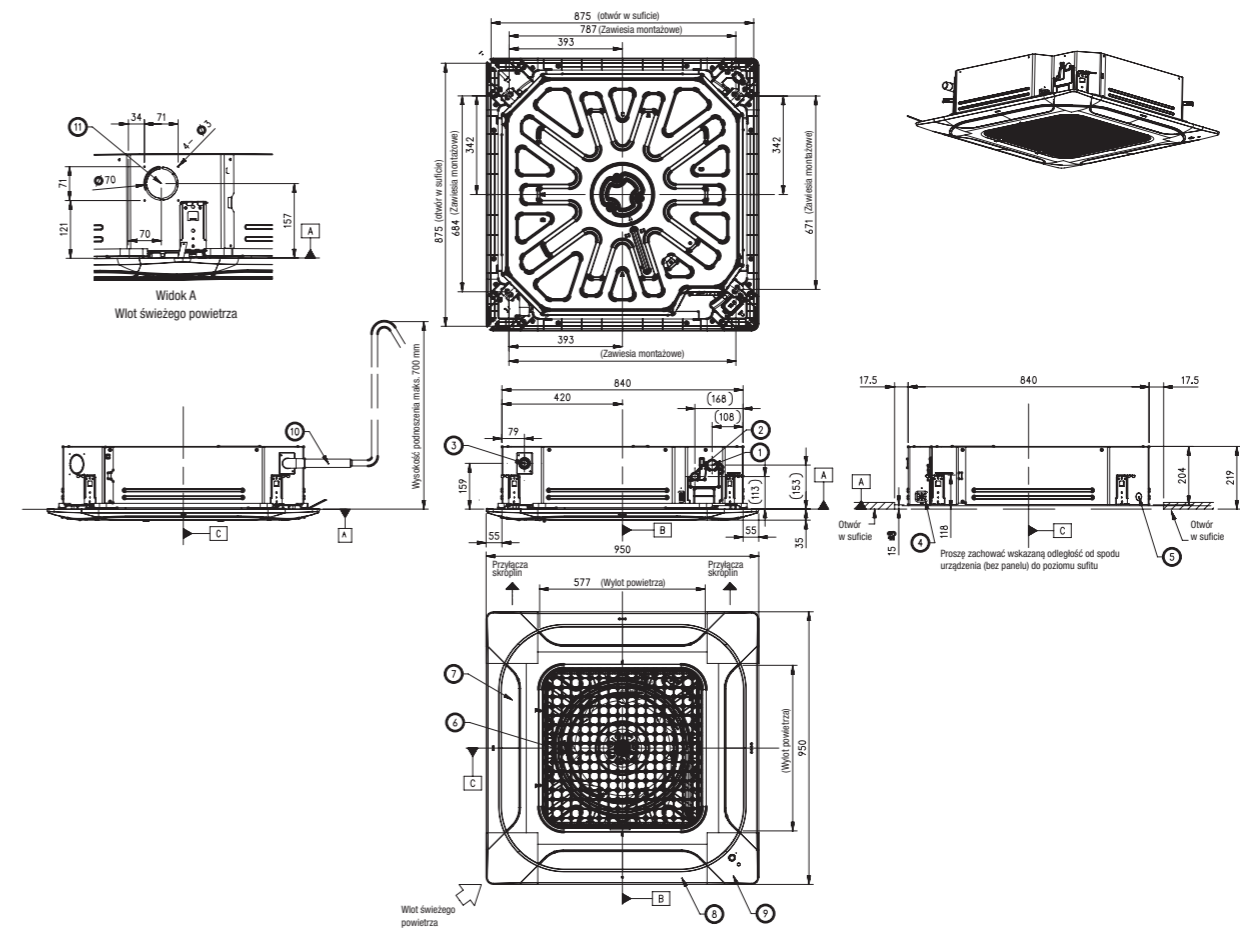

H-INVERTER (R32)

UT24FH.NA0 / UT30FH.NA0 / UT36FH.NA0 / UT42FH.NA0 / UT48FH.NA0 / UT60FH.NA0

(Jednostki : mm)

	NAZWA CZĘŚCI
1	Przyłącze gazowe
2	Przyłącze cieczowe
3	Przyłącze skroplin
4	Otwór na przewody zasilania i komunikacji
5	Otwór na przewód sterownika
6	Wlot powietrza
7	Wylot powietrza
8	Panel dekoracyjny (Akcesorium)
9	Oslona narożnika panelu
10	Elastyczne przyłącze skroplin
11	Wlot świeżego powietrza

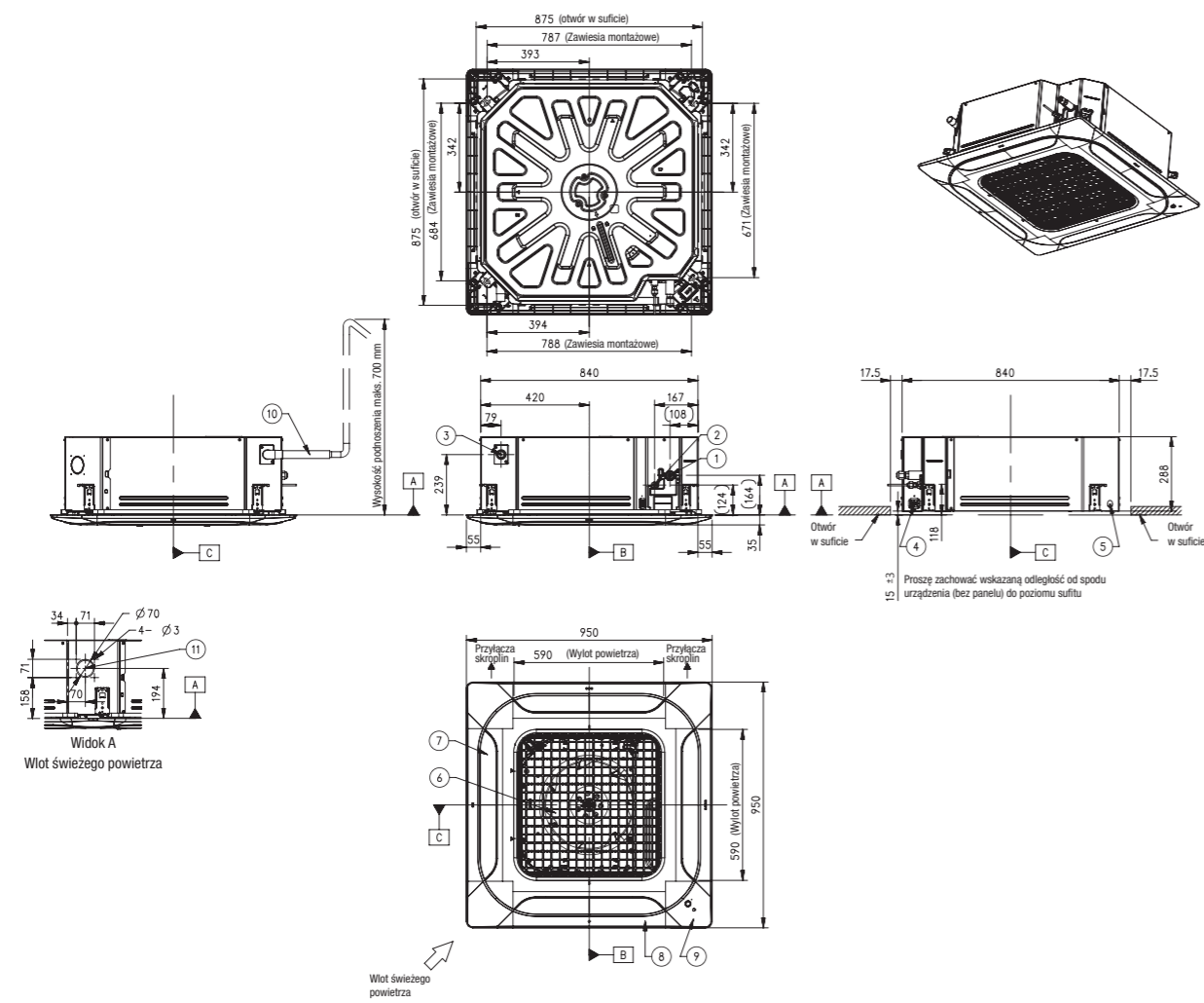

STANDARD INVERTER (R32)

CT09F.NR0 / CT12F.NR0

(Jednostki : mm)

	NAZWA CZĘŚCI
1	Przyłącze gazowe
2	Przyłącze cieczowe
3	Przyłącze skroplin
4	Otwór na przewody zasilania i komunikacji
5	Otwór na przewód sterownika
6	Wlot powietrza
7	Wylot powietrza
8	Panel dekoracyjny (Akcesorium)
9	Oslona narożnika panelu
10	Oslona narożnika z wyświetlaczem
11	Elastyczne przyłącze skroplin
12	Wlot świeżego powietrza

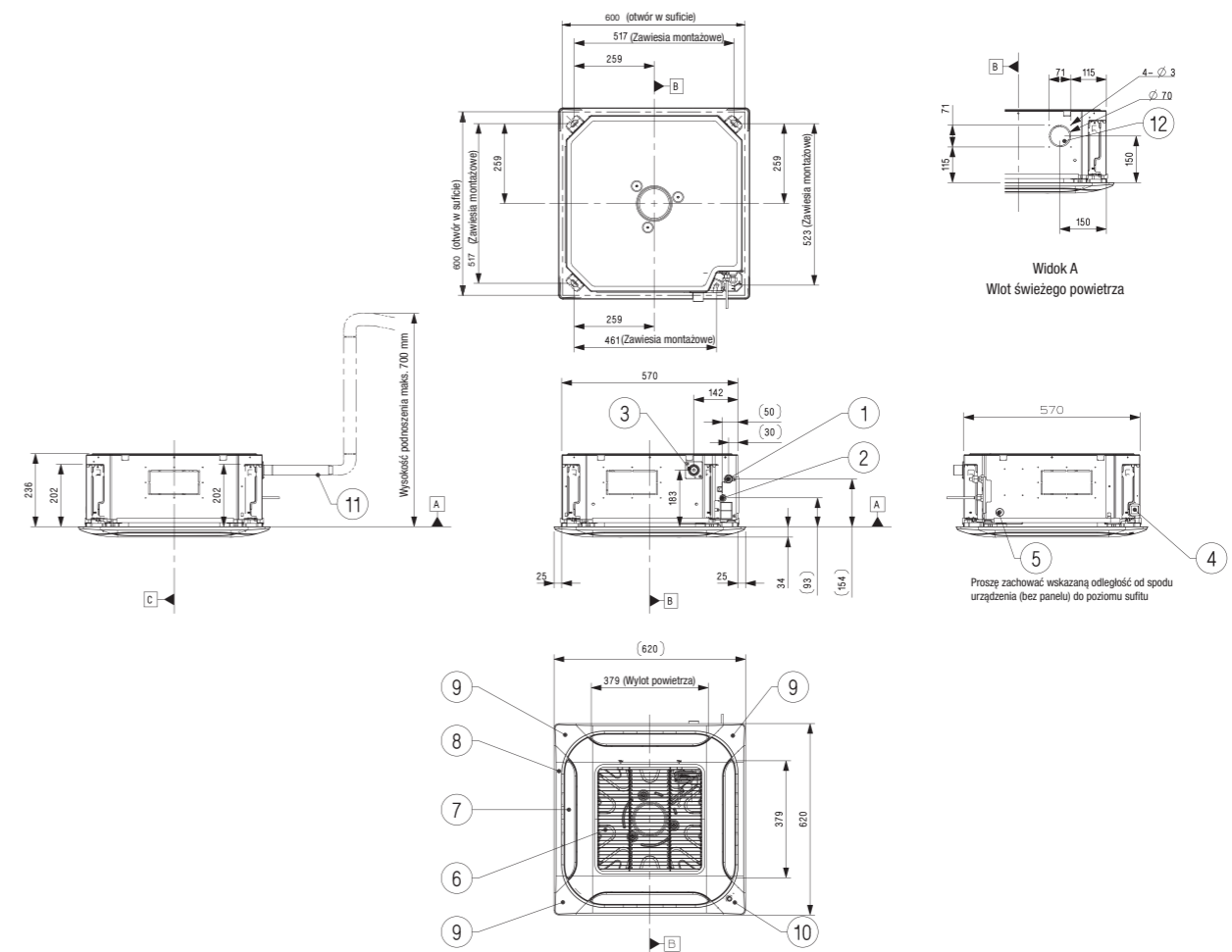

STANDARD / COMPACT INVERTER (R32)

CT18F.NQO

(Jednostki : mm)

	NAZWA CZĘŚCI
1	Przyłącze gazowe
2	Przyłącze cieczone
3	Przyłącze skroplin
4	Otwór na przewody zasilania i komunikacji
5	Otwór na przewód sterownika
6	Wlot powietrza
7	Wylot powietrza
8	Panel dekoracyjny (Akcesorium)
9	Ostona narożnika panelu
10	Ostona narożnika z wyświetlaczem
11	Elastyczne przyłącze skroplin
12	Wlot świeżego powietrza

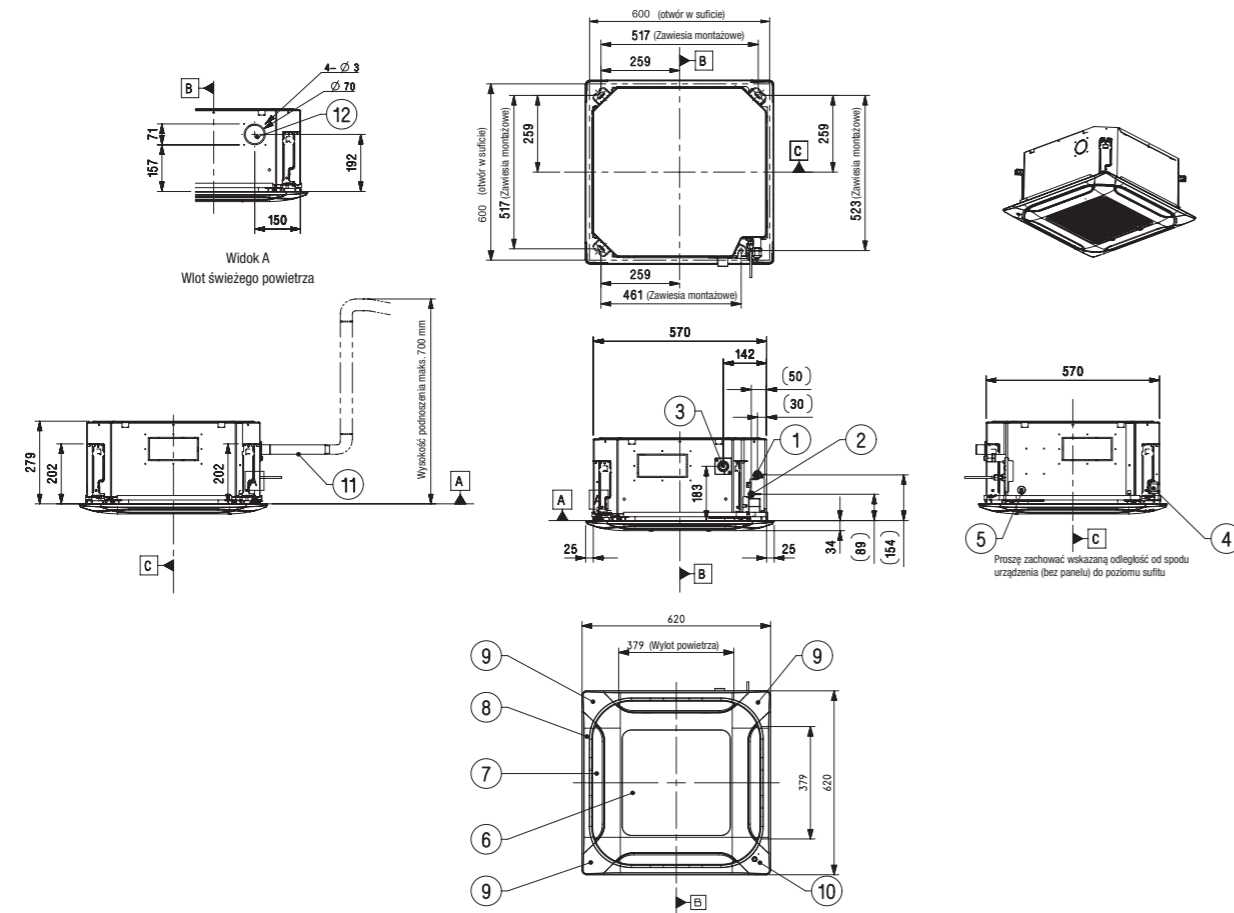

STANDARD / COMPACT INVERTER (R32)

CT24F.NB0 / UT30F.NB0

(Jednostki : mm)

	NAZWA CZĘŚCI
1	Przyłącze gazowe
2	Przyłącze cieczone
3	Przyłącze skroplin
4	Otwór na przewody zasilania i komunikacji
5	Otwór na przewód sterownika
6	Wlot powietrza
7	Wylot powietrza
8	Panel dekoracyjny (Akcesorium)
9	Ostona narożnika panelu
10	Elastyczne przyłącze skroplin
11	Wlot świeżego powietrza

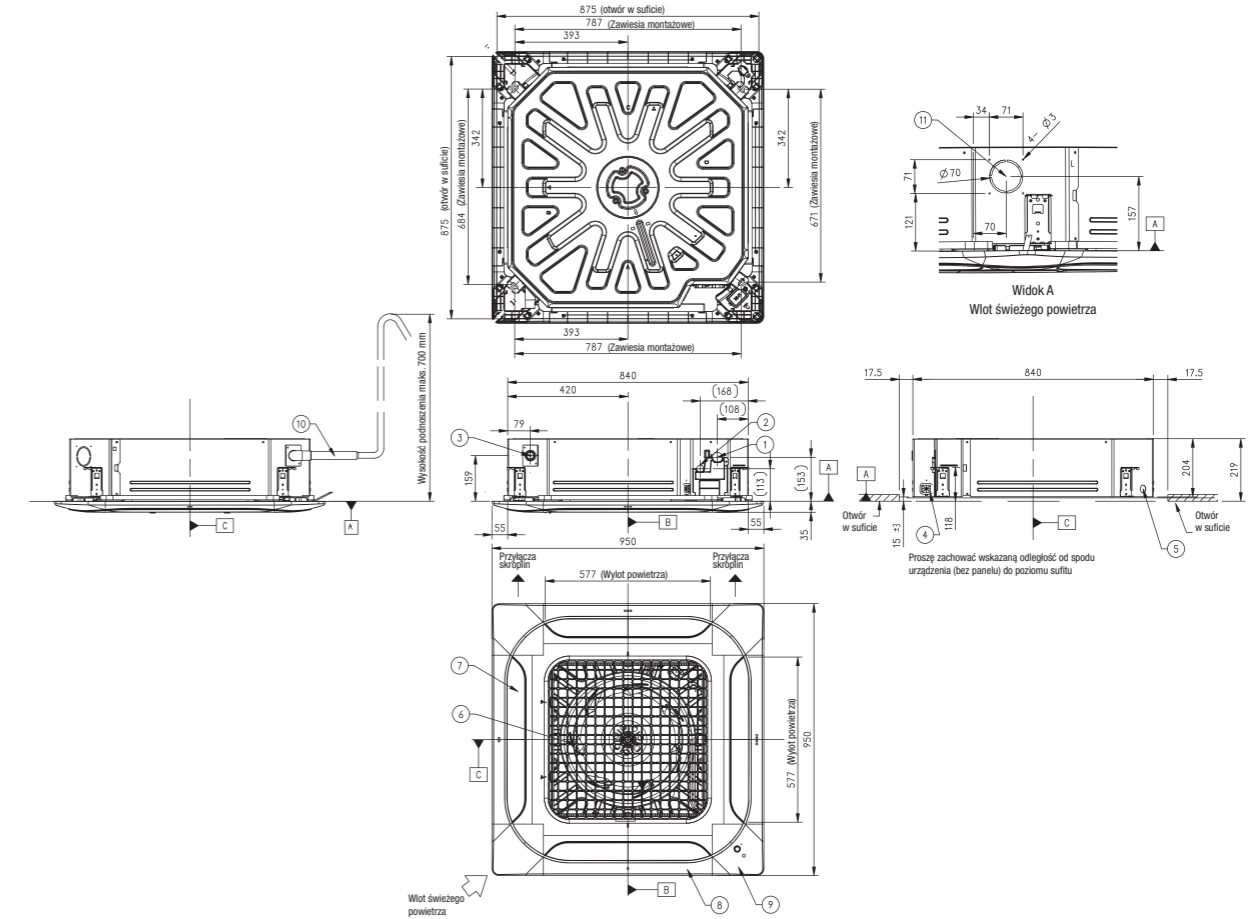

STANDARD / COMPACT INVERTER (R32)

UT36F.NAO

(Jednostki : mm)

	NAZWA CZĘŚCI
1	Przyłącze gazowe
2	Przyłącze cieczowe
3	Przyłącze skroplin
4	Otwór na przewody zasilania i komunikacji
5	Otwór na przewód sterownika
6	Wlot powietrza
7	Wylot powietrza
8	Panel dekoracyjny (Akcesorium)
9	Ostona narożnika panelu
10	Elastyczne przyłącze skroplin
11	Wlot świeżego powietrza

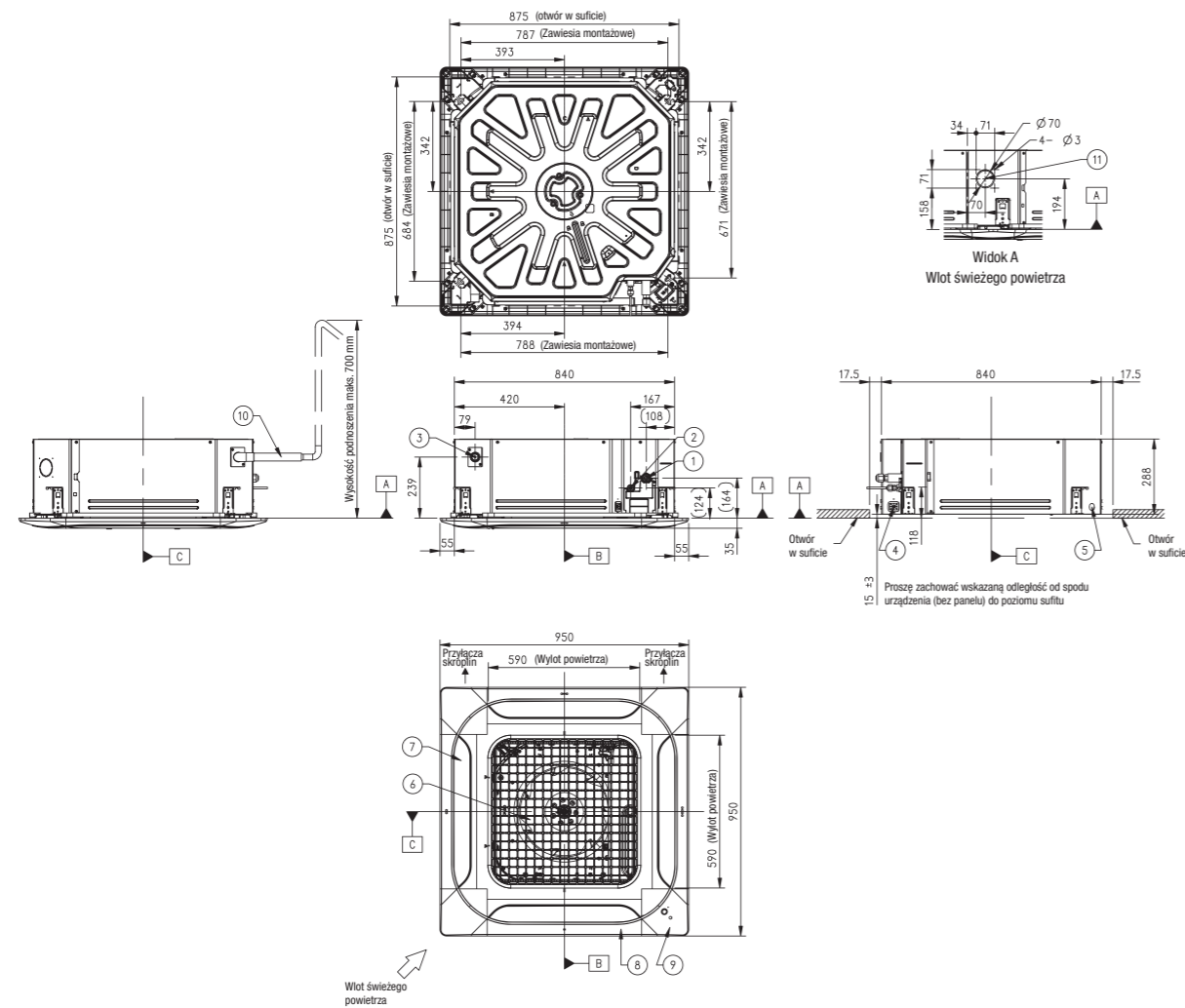

STANDARD INVERTER (R32)

UT42F.NAO / UT48F.NAO / UT60F.NAO

(Jednostki : mm)

	NAZWA CZĘŚCI
1	Przyłącze gazowe
2	Przyłącze cieczowe
3	Przyłącze skroplin
4	Otwór na przewody zasilania i komunikacji
5	Otwór na przewód sterownika
6	Wlot powietrza
7	Wylot powietrza
8	Panel dekoracyjny (Akcesorium)
9	Ostona narożnika panelu
10	Elastyczne przyłącze skroplin
11	Wlot świeżego powietrza

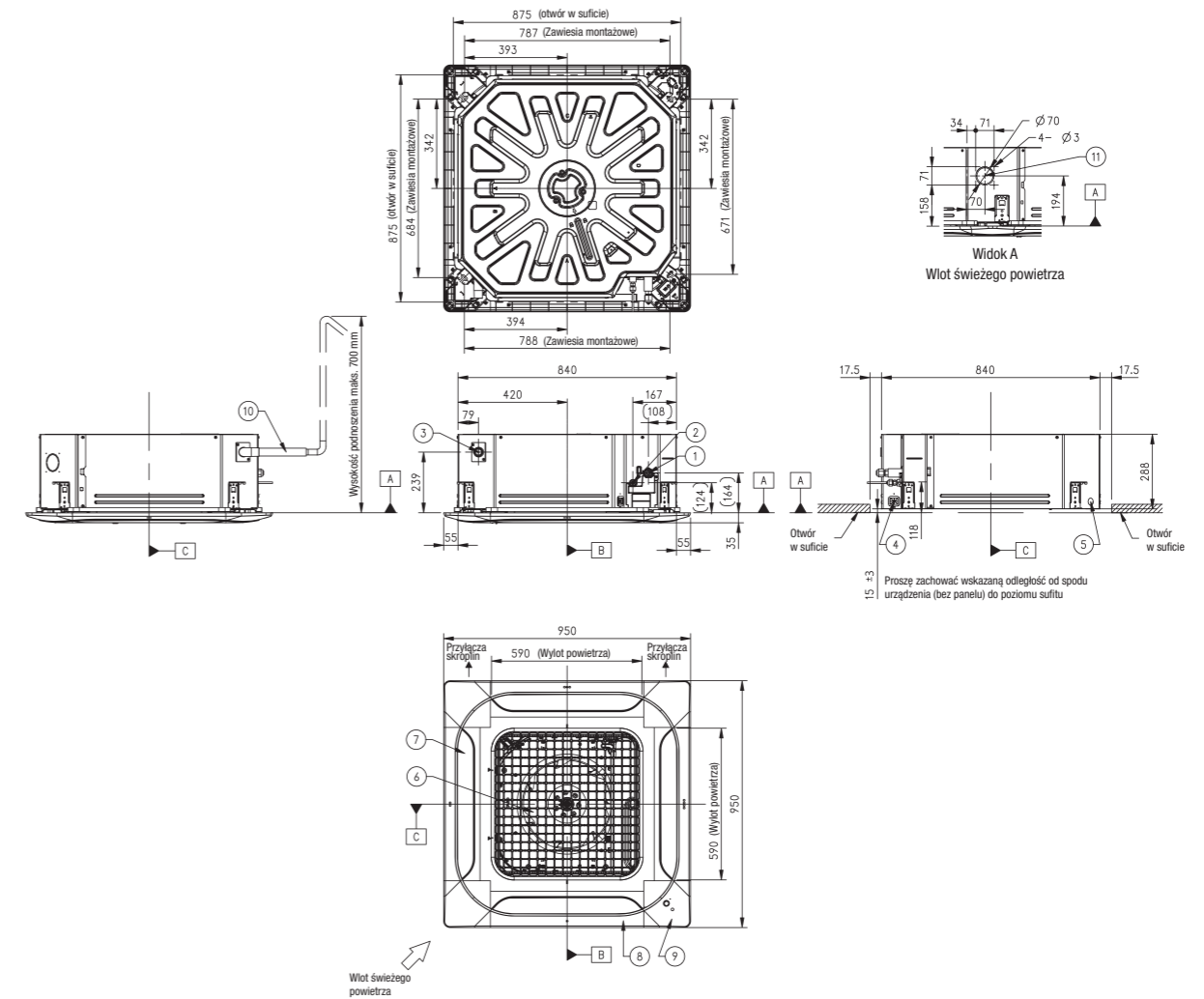

H-INVERTER (R32) / ŚRĘDNI SPRĘŻ

UM12FH.N10 / UM18FH.N10

(Jednostki : mm)

NAZWA CZĘŚCI
1 Przyłącze gazowe
2 Przyłącze cieczowe
3 Przyłącze skroplin
4 Otwór na przewody zasilania i komunikacji
5 Otwór na przewód sterownika
6 Wlot powietrza
7 Wylot powietrza
8 Filtr powietrza
9 Pokrywa otworu kontrolnego

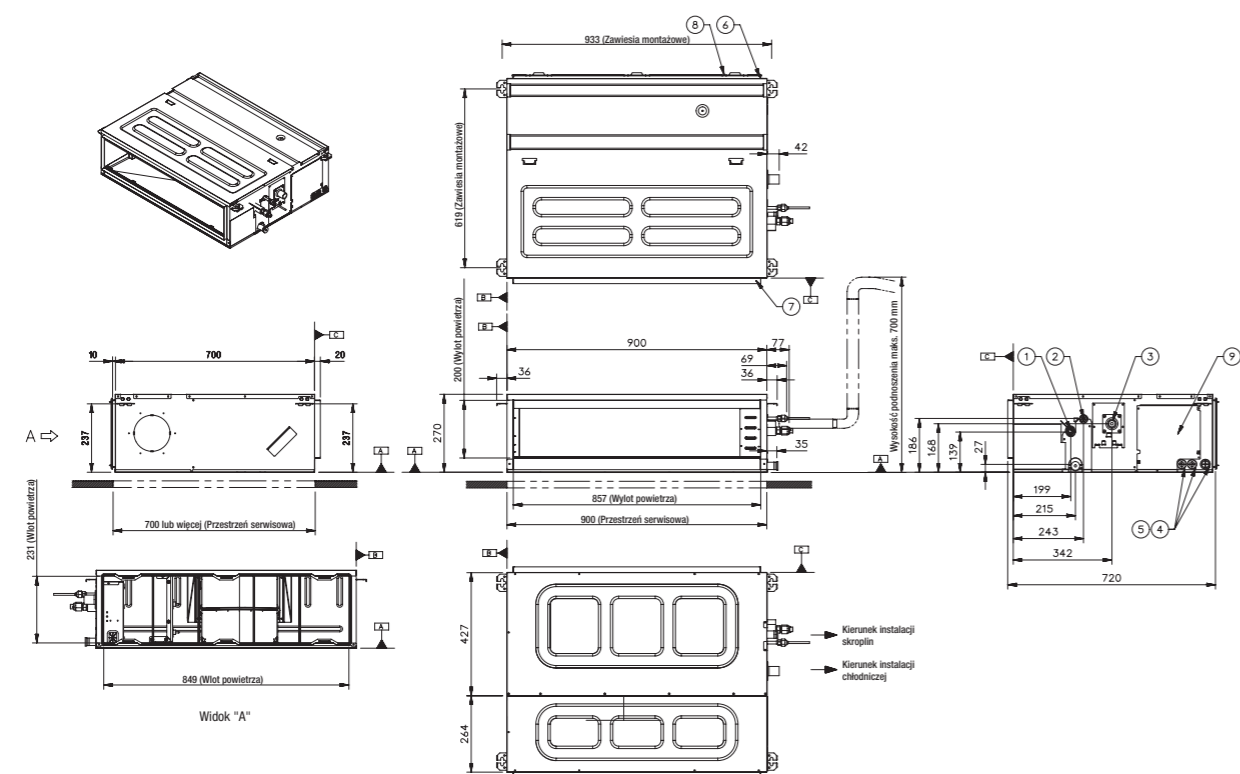

H-INVERTER (R32) / ŚRĘDNI SPRĘŻ

UM24FH.N20 / UM30FH.N20

(Jednostki : mm)

NAZWA CZĘŚCI
1 Przyłącze gazowe
2 Przyłącze cieczowe
3 Przyłącze skroplin
4 Otwór na przewody zasilania i komunikacji
5 Otwór na przewód sterownika
6 Wlot powietrza
7 Wylot powietrza
8 Filtr powietrza
9 Pokrywa otworu kontrolnego
10 Elastyczne podłączenie skroplin

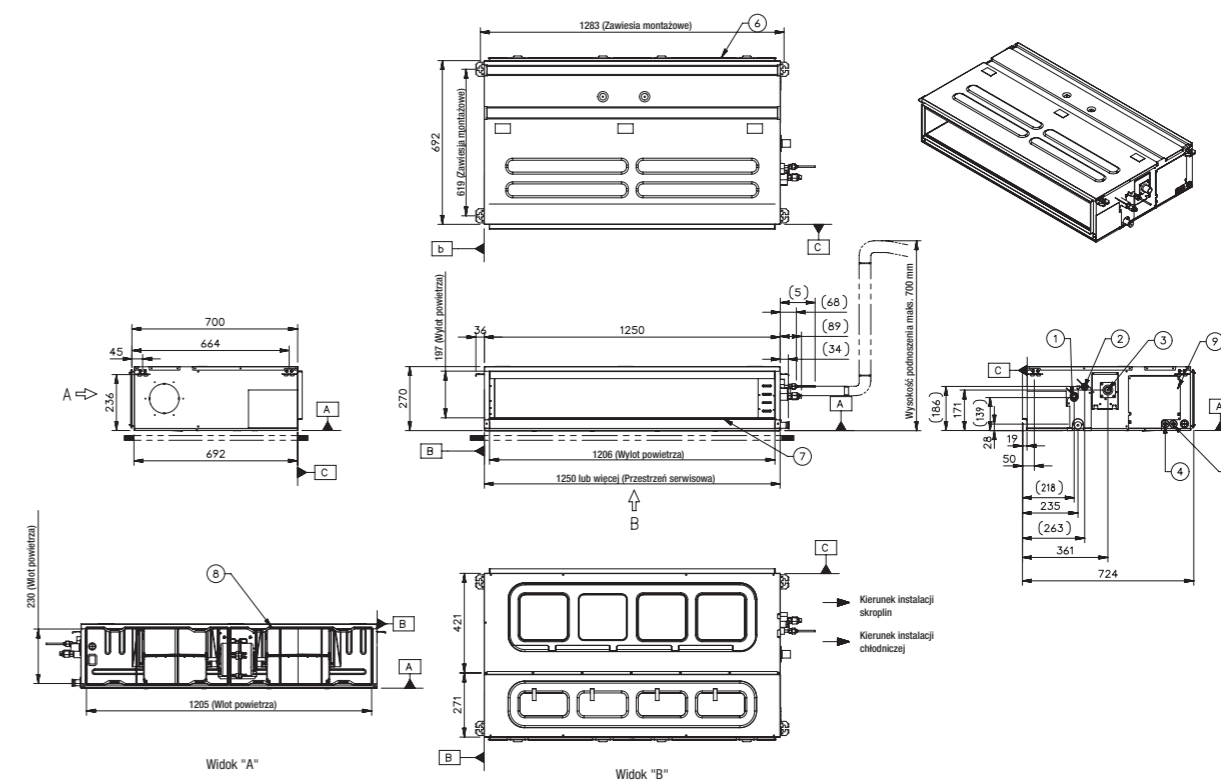

H-INVERTER (R32) / ŚREDNI SPRĘŻ

UM36FH.N30 / UM42FH.N30 / UM48FH.N30

(Jednostki : mm)

	NAZWA CZĘŚCI
1	Przyłącze gazowe
2	Przyłącze cieczowe
3	Przyłącze skroplin
4	Otwór na przewody zasilania i komunikacji
5	Otwór na przewód sterownika
6	Wlot powietrza
7	Wylot powietrza
8	Filtr powietrza
9	Pokrywa otworu kontrolnego

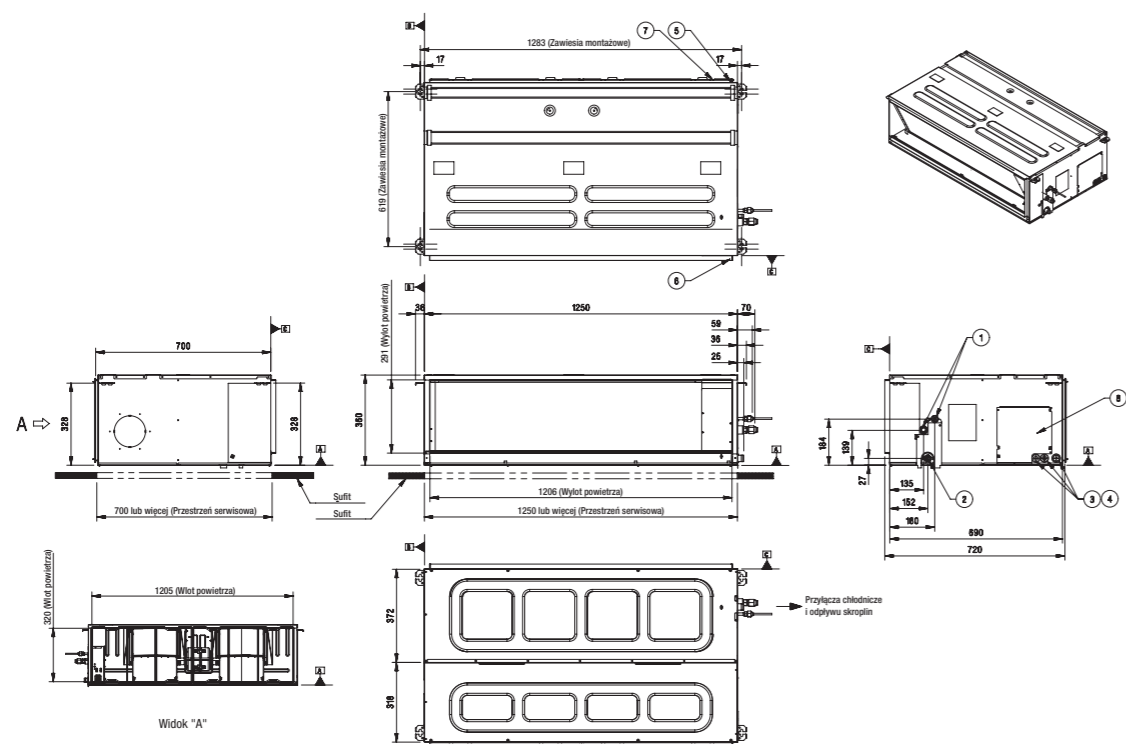

H-INVERTER (R32) / NISKI SPRĘŻ

UL12FH.N50

(Jednostki : mm)

	NAZWA CZĘŚCI
1	Przyłącze rur chłodniczych (ciecz)
2	Przyłącze rur chłodniczych (gaz)
3	Przyłącze odprowadzenia skroplin
4	Podłączenie zasilania
5	Wylot powietrza
6	Wlot powietrza

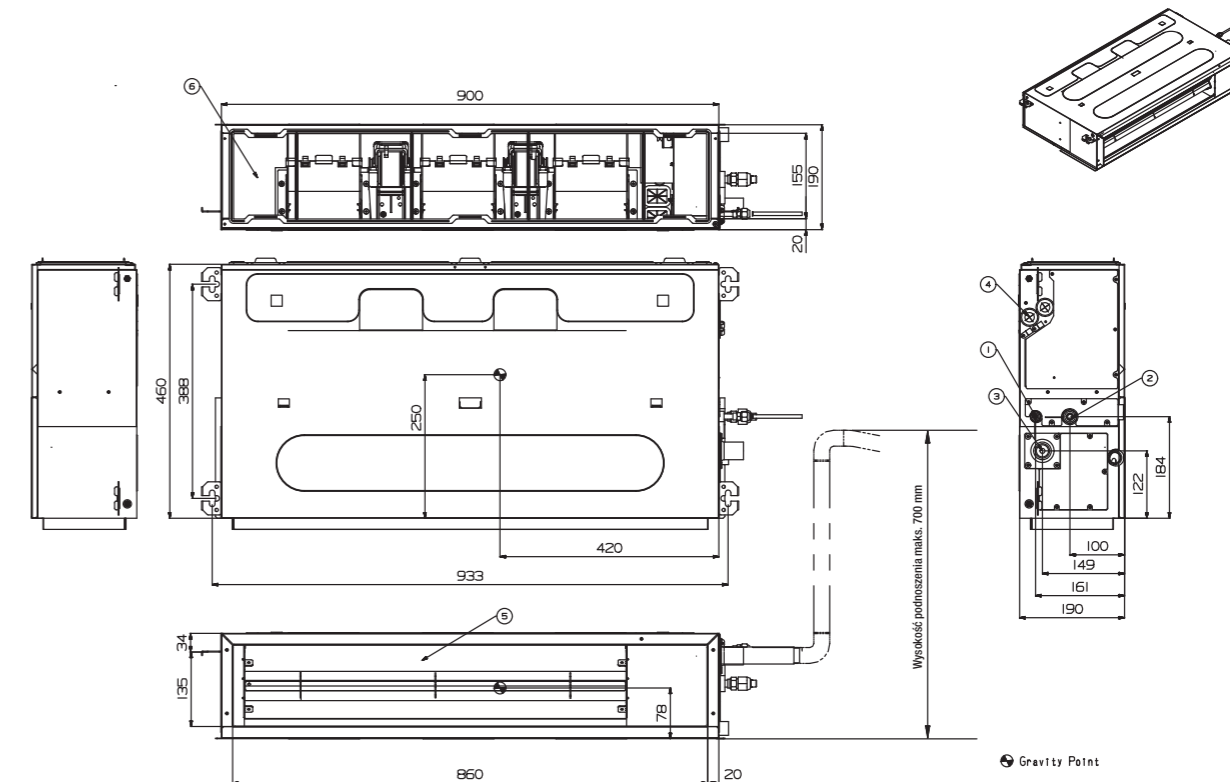

H-INVERTER (R32) / NISKI SPRĘŻ

UL18FH.N30

(Jednostki : mm)

	NAZWA CZĘŚCI
1	Przyłącze rur chłodniczych (ciecz)
2	Przyłącze rur chłodniczych (gaz)
3	Przyłącze odprowadzenia skroplin
4	Podłączenie zasilania
5	Wylot powietrza
6	Wlot powietrza

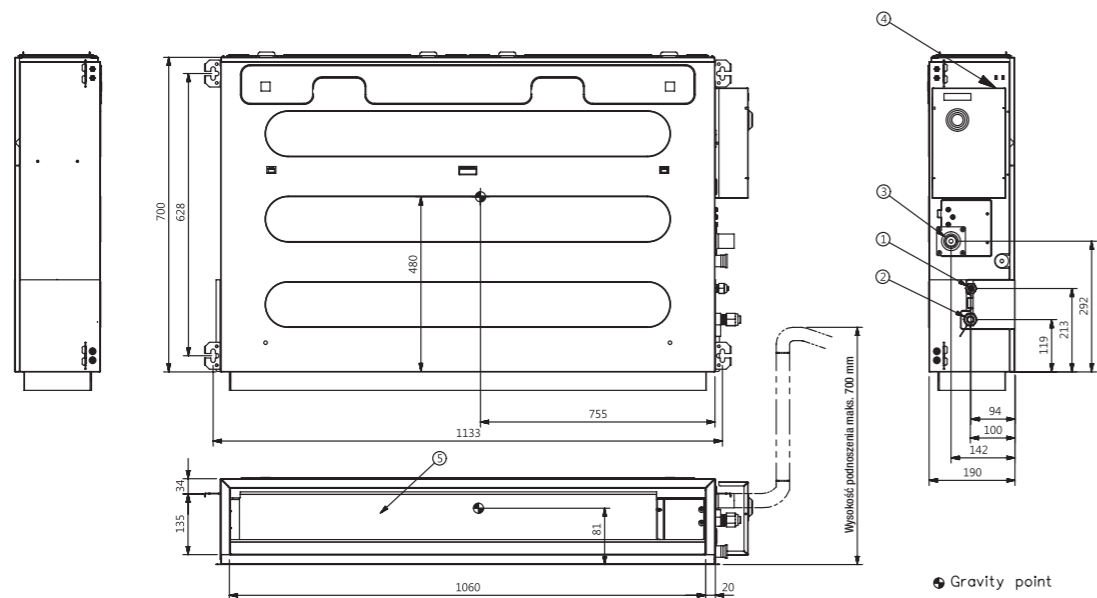
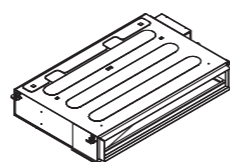
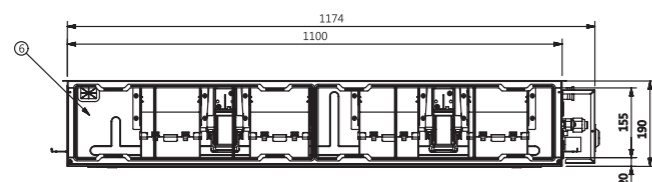

STANDARD / COMPACT INVERTER (R32) / ŚREDNI SPRĘŻ

CM18F.N10 / CM24F.N10 / UM30F.N10

(Jednostki : mm)

	NAZWA CZĘŚCI
1	Przyłącze gazowe
2	Przyłącze cieczowe
3	Przyłącze skroplin
4	Otwór na przewody zasilania i komunikacji
5	Otwór na przewód sterownika
6	Wlot powietrza
7	Wylot powietrza
8	Filtr powietrza
9	Pokrywa otworu kontrolnego

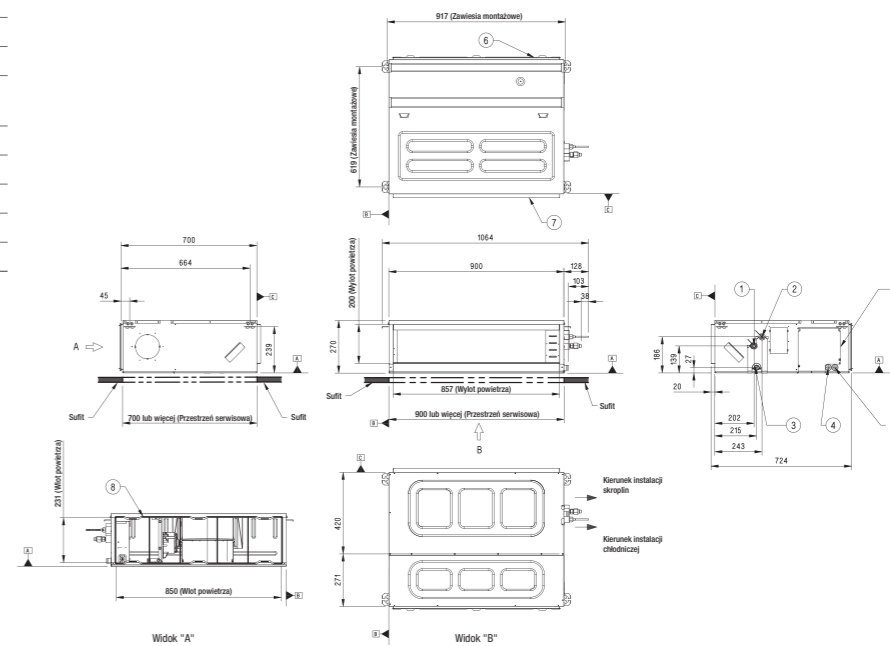

STANDARD / COMPACT INVERTER (R32) / ŚREDNI SPRĘŻ

UM36F.N20

(Jednostki : mm)

	NAZWA CZĘŚCI
1	Przyłącze gazowe
2	Przyłącze cieczowe
3	Przyłącze skroplin
4	Otwór na przewody zasilania i komunikacji
5	Otwór na przewód sterownika
6	Wlot powietrza
7	Wylot powietrza
8	Filtr powietrza
9	Pokrywa otworu kontrolnego

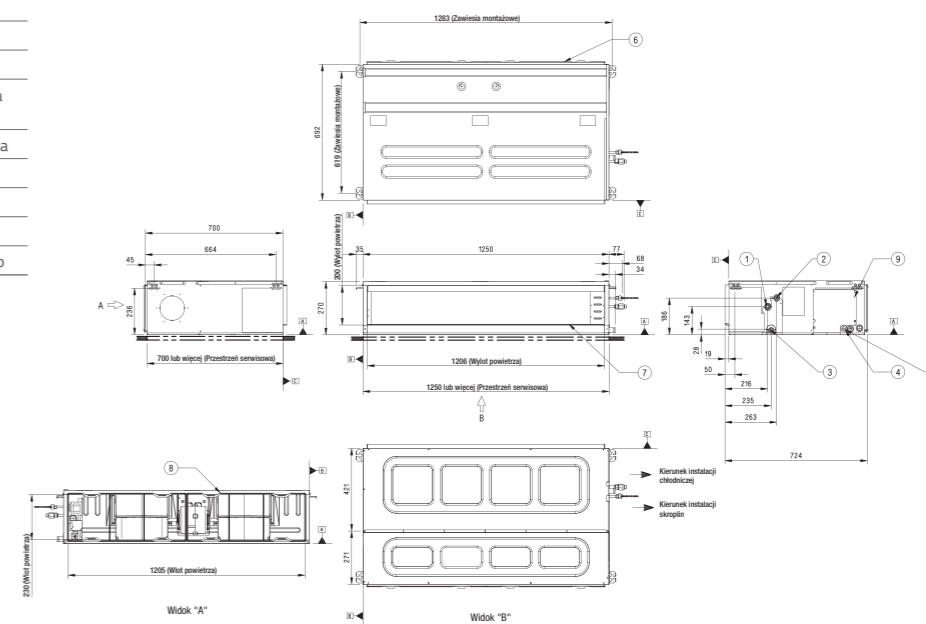

STANDARD INVERTER (R32) / NISKI SPRĘŻ

UM42F.N20

(Jednostki : mm)

	NAZWA CZĘŚCI
1	Przyłącze rur chłodniczych (ciecz)
2	Przyłącze rur chłodniczych (gaz)
3	Przyłącze odprowadzenia skroplin
4	Podłączenie zasilania
5	Wylot powietrza
6	Wlot powietrza

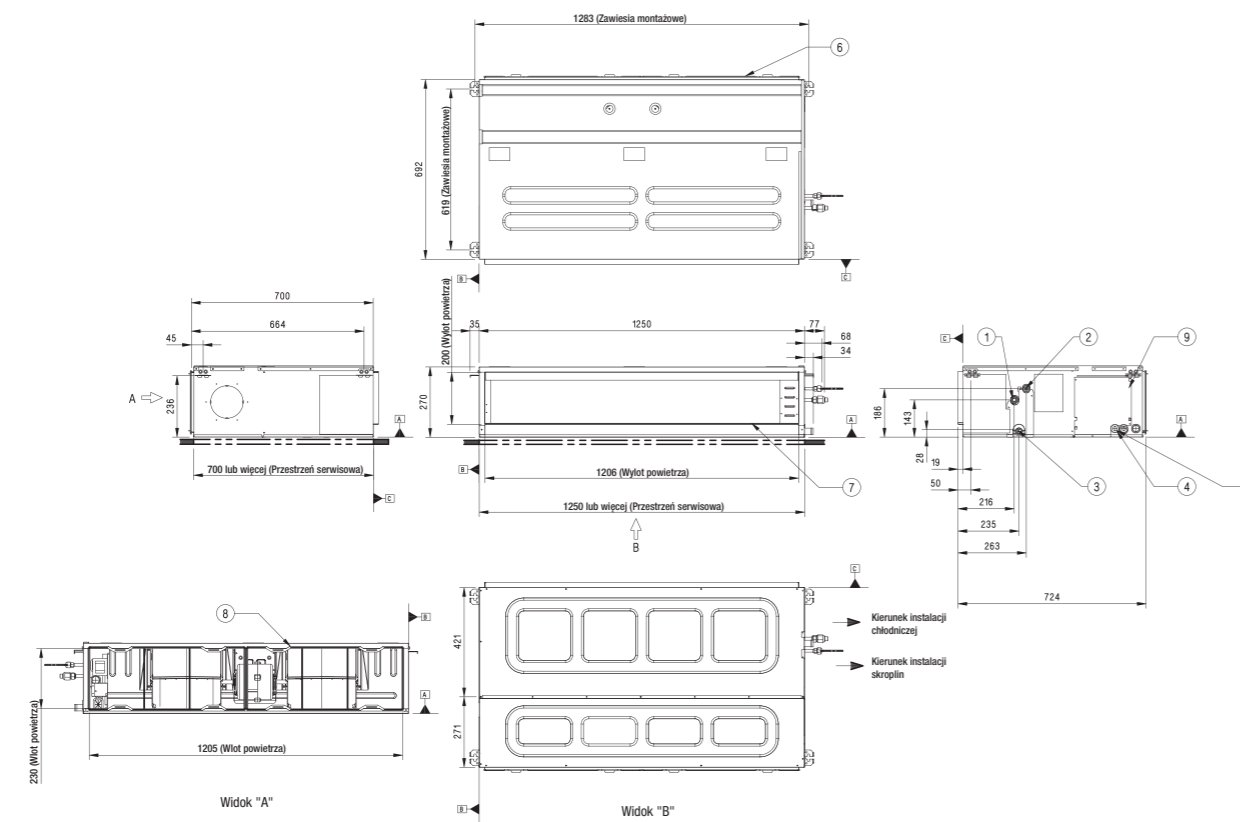

STANDARD INVERTER (R32) / ŚREDNI SPRĘŻ

UM48F.N30 / UM60F.N30

(Jednostki : mm)

	NAZWA CZĘŚCI
1	Przyłącze gazowe
2	Przyłącze cieczowe
3	Przyłącze skroplin
4	Otwór na przewody zasilania i komunikacji
5	Otwór na przewód sterownika
6	Wlot powietrza
7	Wylot powietrza
8	Filtr powietrza
9	Pokrywa otworu kontrolnego

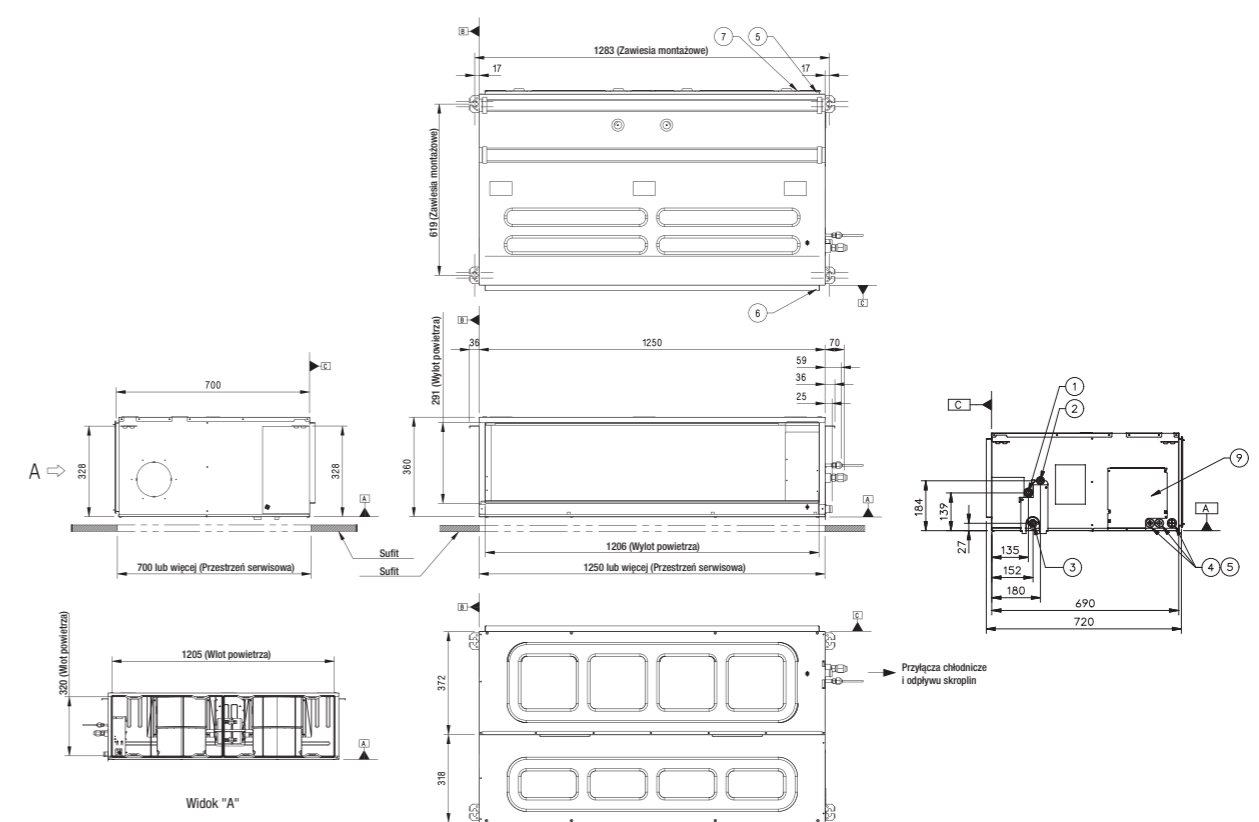

STANDARD INVERTER (R32) / NISKI SPRĘŻ

CL09F.N50 / CL12F.N50

(Jednostki : mm)

	NAZWA CZĘŚCI
1	Przyłącze rur chłodniczych (ciecz)
2	Przyłącze rur chłodniczych (gaz)
3	Przyłącze odprowadzenia skroplin
4	Podłączenie zasilania
5	Wylot powietrza
6	Wlot powietrza

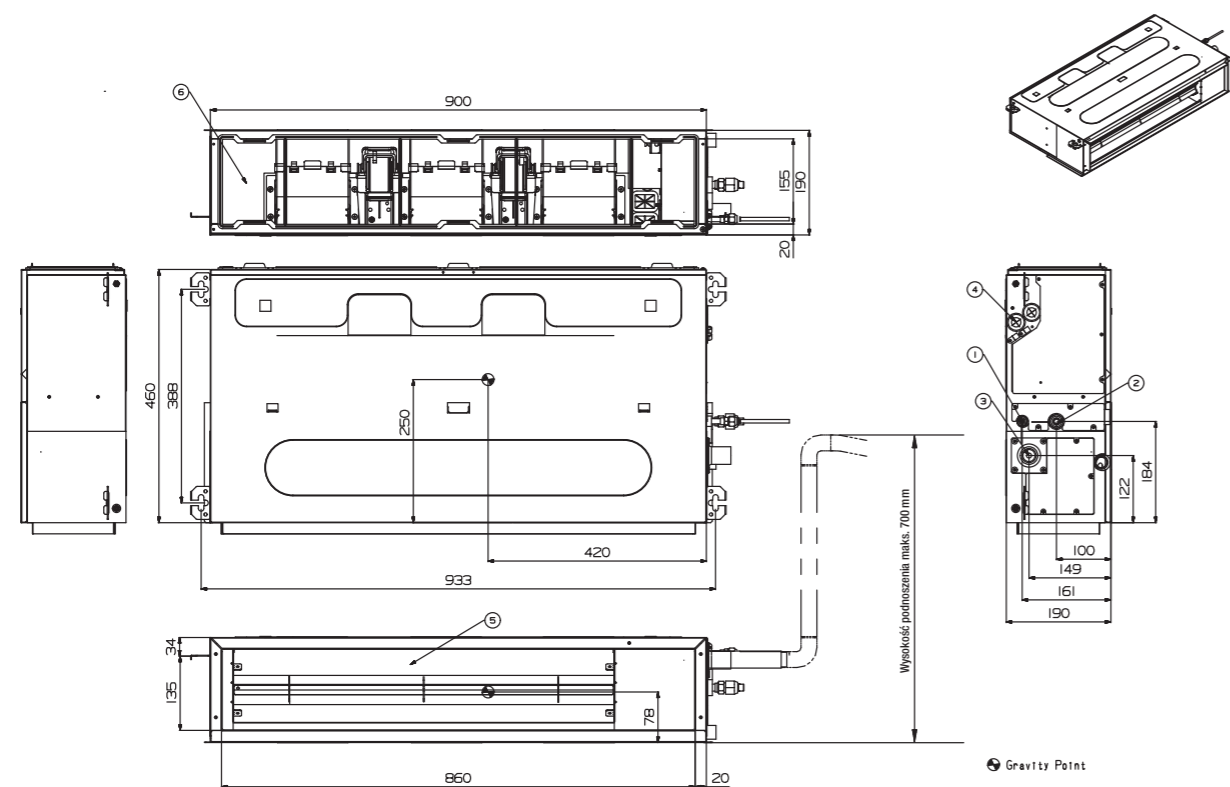

STANDARD / COMPACT INVERTER (R32) / NISKI SPRĘŻ

CL18F.N60

(Jednostki : mm)

	NAZWA CZĘŚCI
1	Przyłącze rur chłodniczych (ciecz)
2	Przyłącze rur chłodniczych (gaz)
3	Przyłącze odprowadzenia skroplin
4	Podłączenie zasilania
5	Wylot powietrza
6	Wlot powietrza

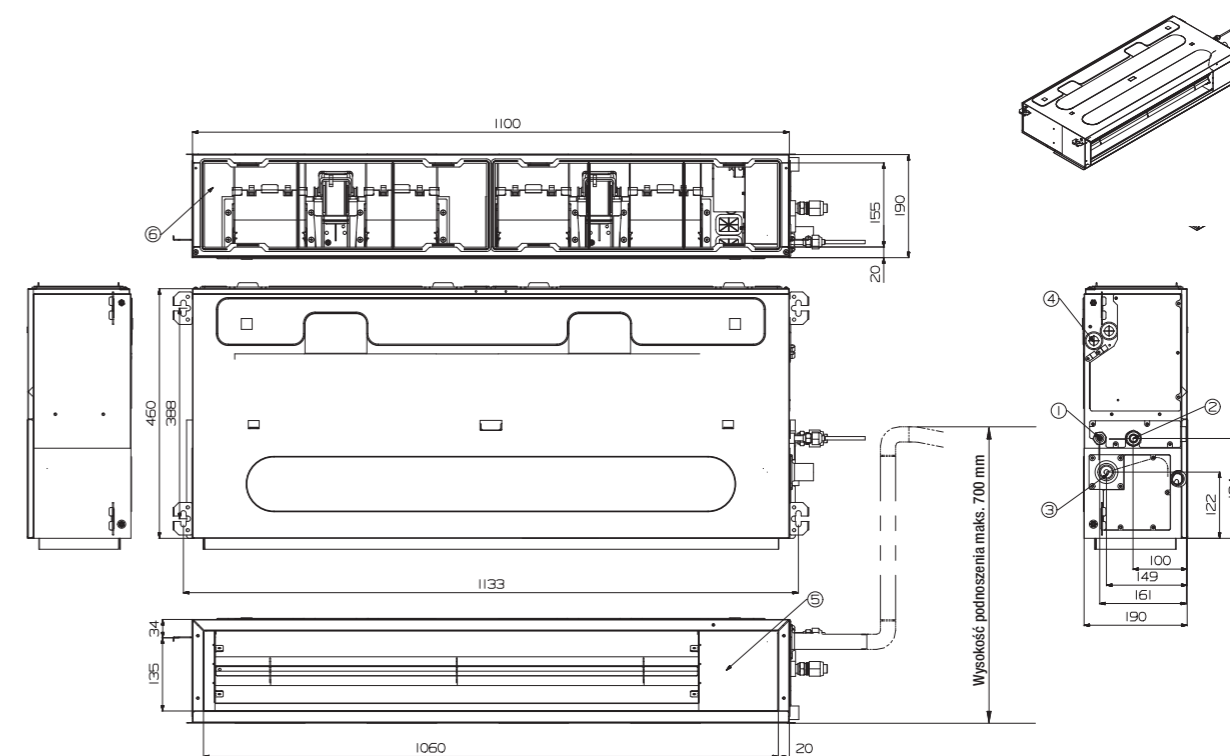

STANDARD / COMPACT INVERTER (R32) / NISKI SPRĘŻ

CL24F.N30

(Jednostki : mm)

	NAZWA CZĘŚCI
1	Przyłącze rur chłodniczych (ciecz)
2	Przyłącze rur chłodniczych (gaz)
3	Przyłącze odprowadzenia skroplin
4	Podłączenie zasilania
5	Wylot powietrza
6	Wlot powietrza

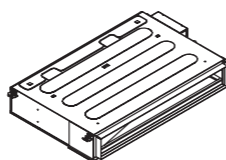
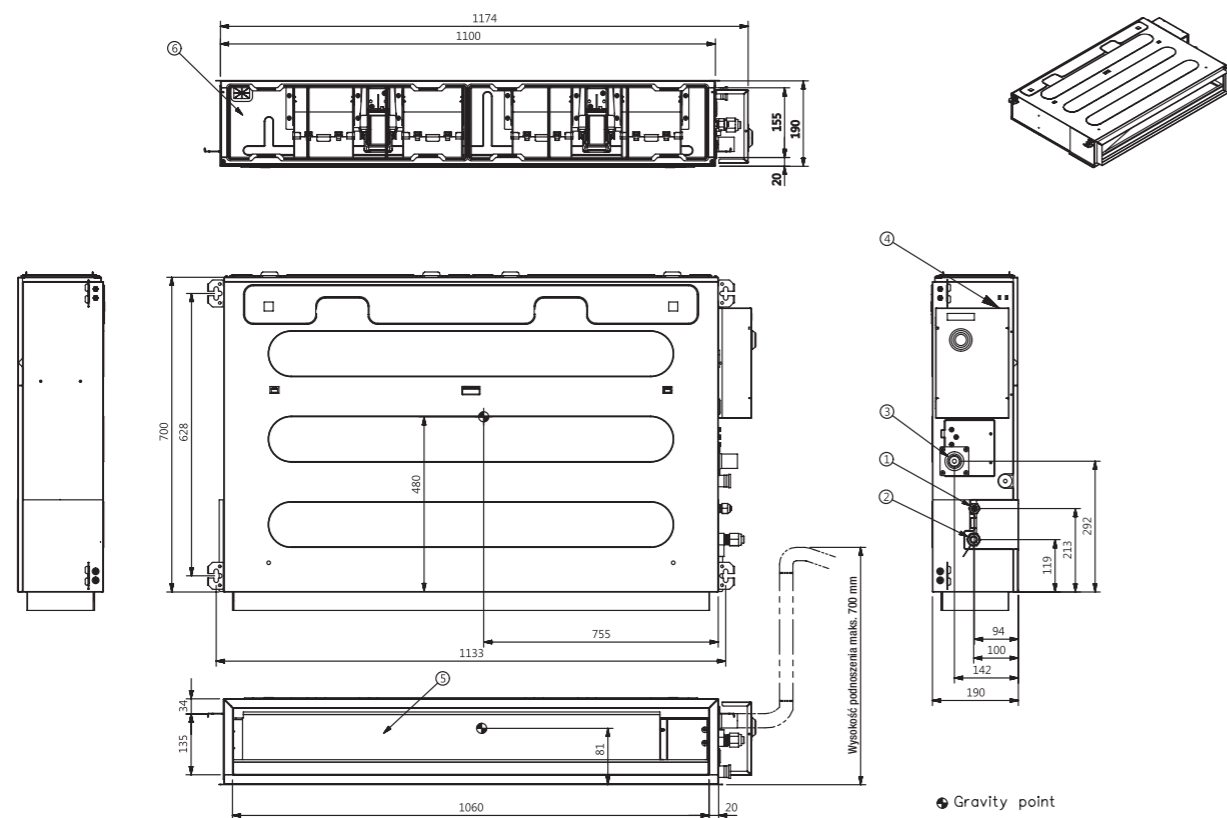

STANDARD INVERTER (R410A) / WYSOKI SPRĘŻ

UB70.N94 / UB85.N94

(Jednostki : mm)

	NAZWA CZĘŚCI
1	Kolnierz montażowy wlotu powietrza
2	Kolnierz montażowy wylotu powietrza
3	Skrzynka sterująca
4	Przyłącze rur chłodniczych (gaz)
5	Przyłącze rur chłodniczych (ciecz)
6	Przyłącze odprowadzenia skroplin
7	Pompka skroplin (opcja)

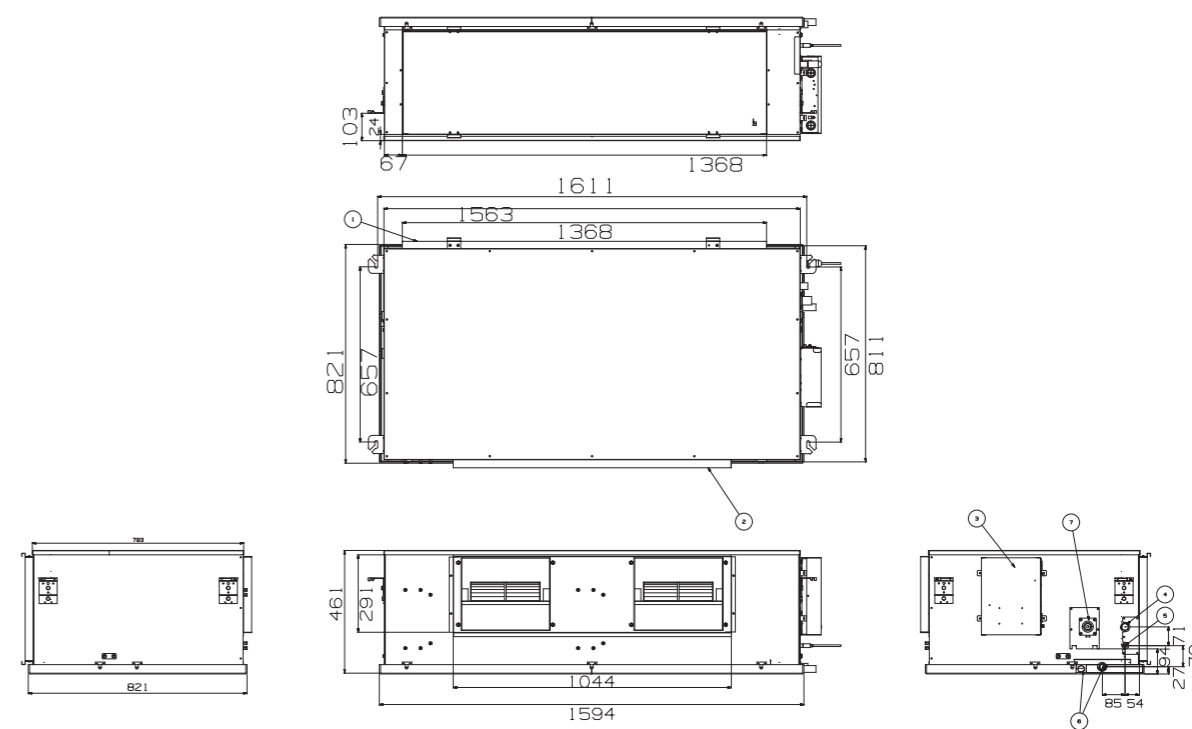

H-INVERTER (R32)

UV18FH.N10

(Jednostki : mm)

	NAZWA CZĘŚCI
1	Wlot powietrza
2	Wylot powietrza
3	Odbiornik podczerwieni
4	Otwór na instalację skroplin
5	Otwór na przewody chłodnicze i elektryczne
6	Przyłącze rur chłodniczych (gaz)
7	Przyłącze rur chłodniczych (ciecz)

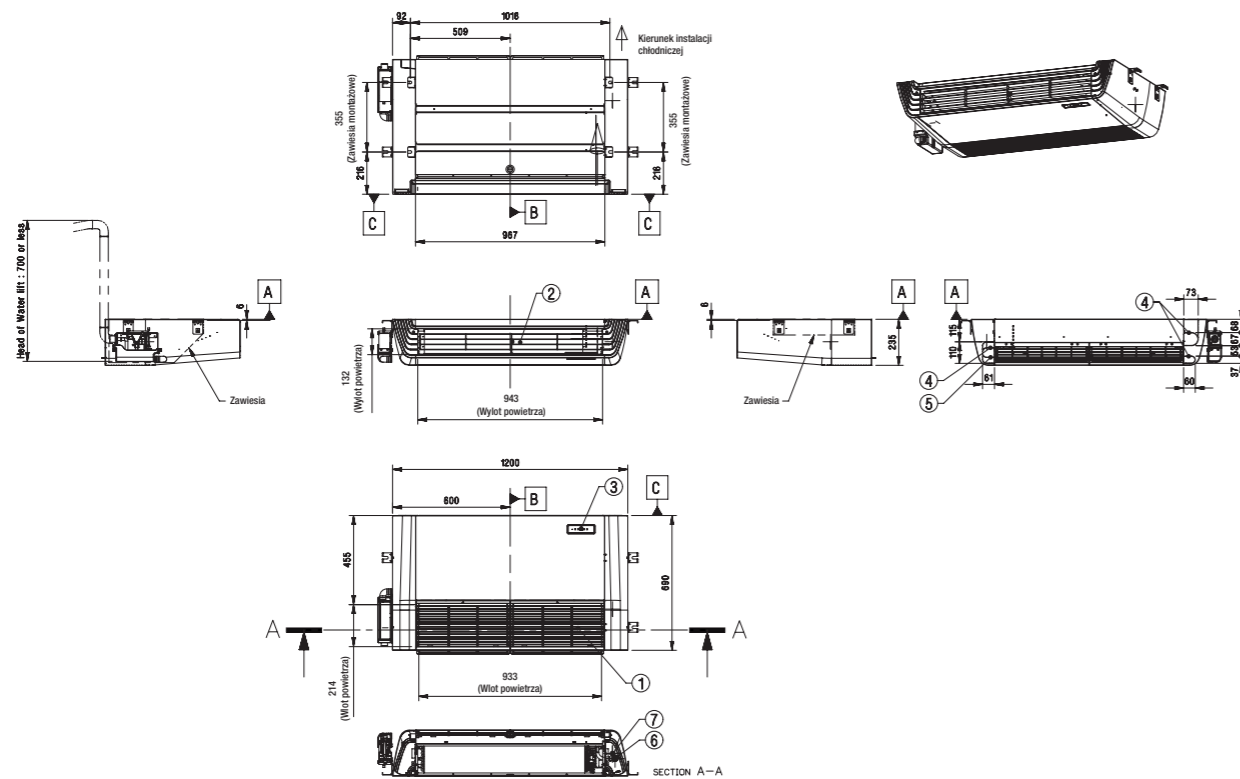

H-INVERTER (R32)

UV24FH.N20 / UV30FH.N20 / UV36FH.N20 / UV42FH.N20

(Jednostki : mm)

	NAZWA CZĘŚCI
1	Wlot powietrza
2	Wylot powietrza
3	Odbiornik podczerwieni
4	Otwór na instalację skroplin
5	Otwór na przewody chłodnicze i elektryczne
6	Przyłącze rur chłodniczych (gaz)
7	Przyłącze rur chłodniczych (ciecz)

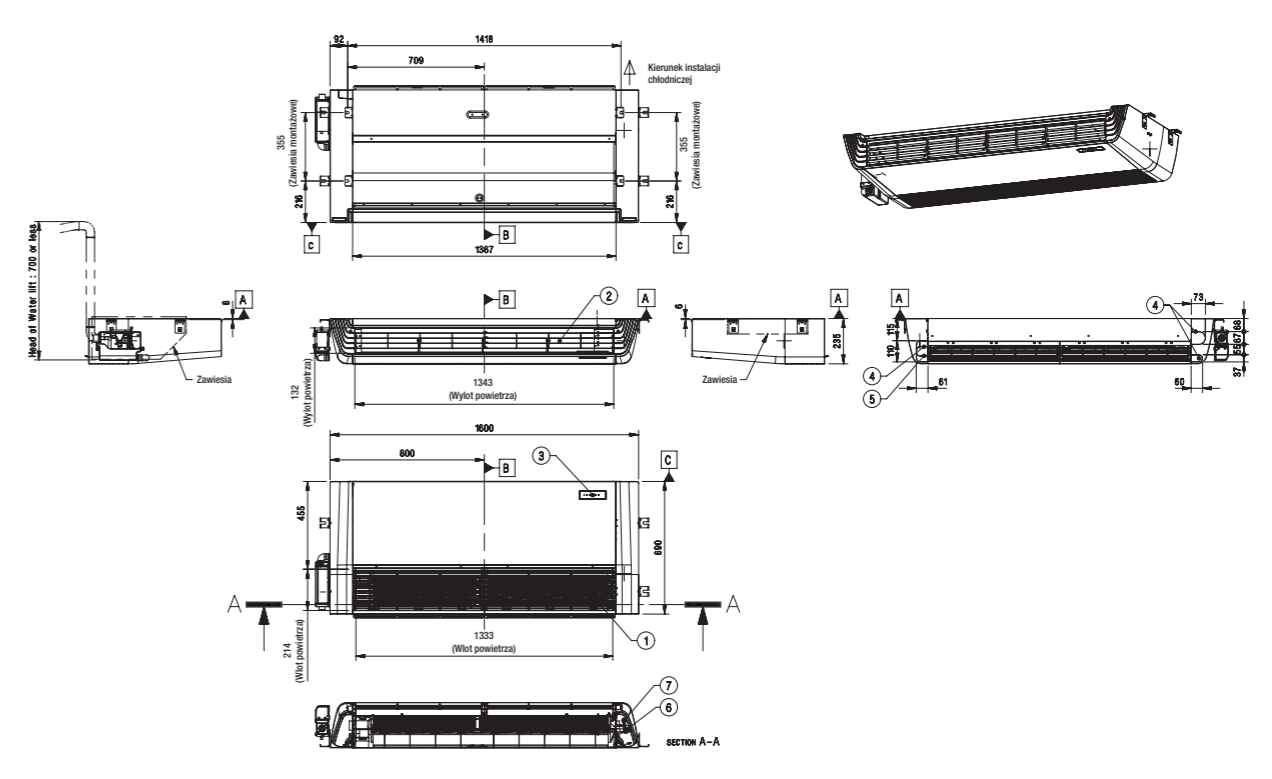

STANDARD / COMPACT INVERTER (R32)

UV18F.N10 / UV24F.N10 / UV30F.N10

(Jednostki : mm)

	NAZWA CZĘŚCI
1	Wlot powietrza
2	Wylot powietrza
3	Odbiornik podczerwieni
4	Otwór na instalację skroplin
5	Otwór na przewody chłodnicze i elektryczne
6	Przyłącze rur chłodniczych (gaz)
7	Przyłącze rur chłodniczych (ciecz)

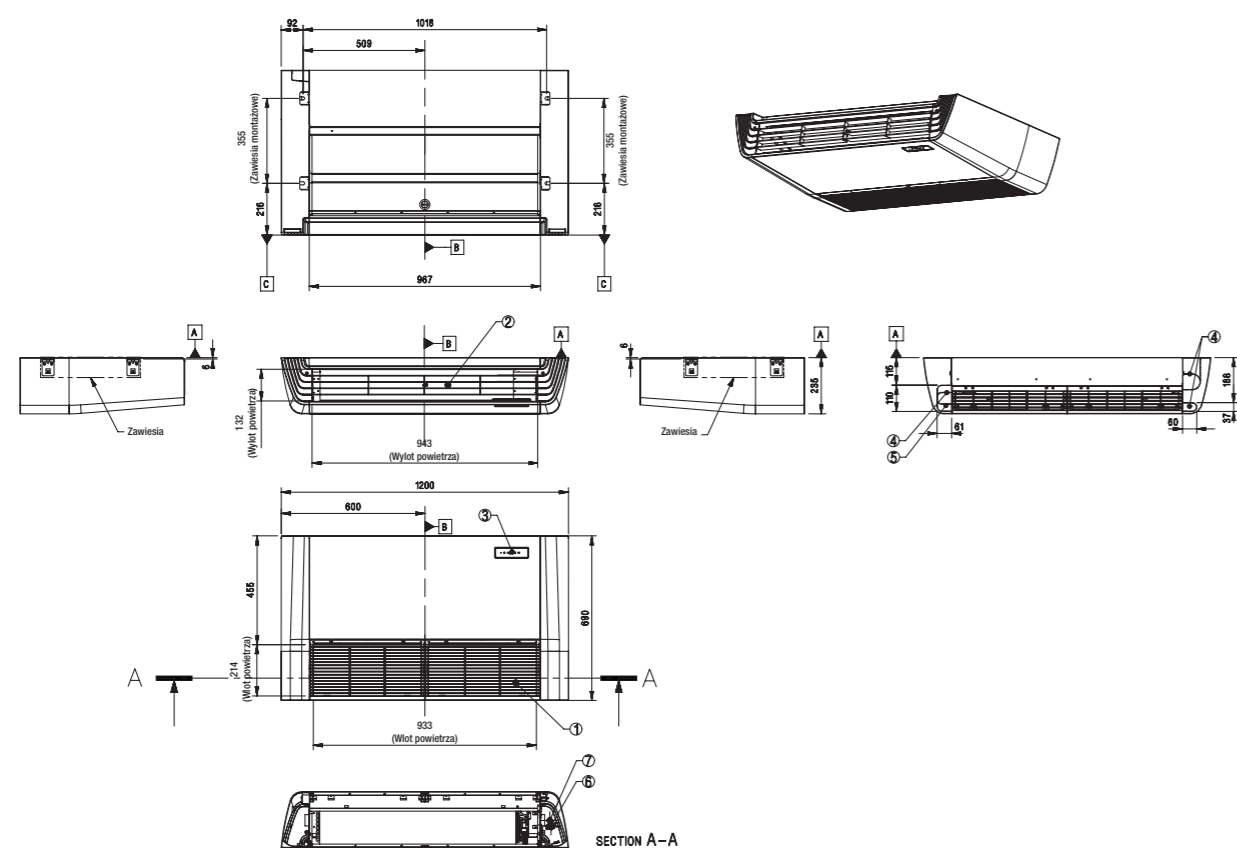

STANDARD INVERTER (R32)

UV36F.N20 / UV42F.N20 / UV48F.N20 / UV60F.N20

(Jednostki : mm)

	NAZWA CZĘŚCI
1	Wlot powietrza
2	Wylot powietrza
3	Odbiornik podczerwieni
4	Otwór na instalację skroplin
5	Otwór na przewody chłodnicze i elektryczne
6	Przyłącze rur chłodniczych (gaz)
7	Przyłącze rur chłodniczych (ciecz)

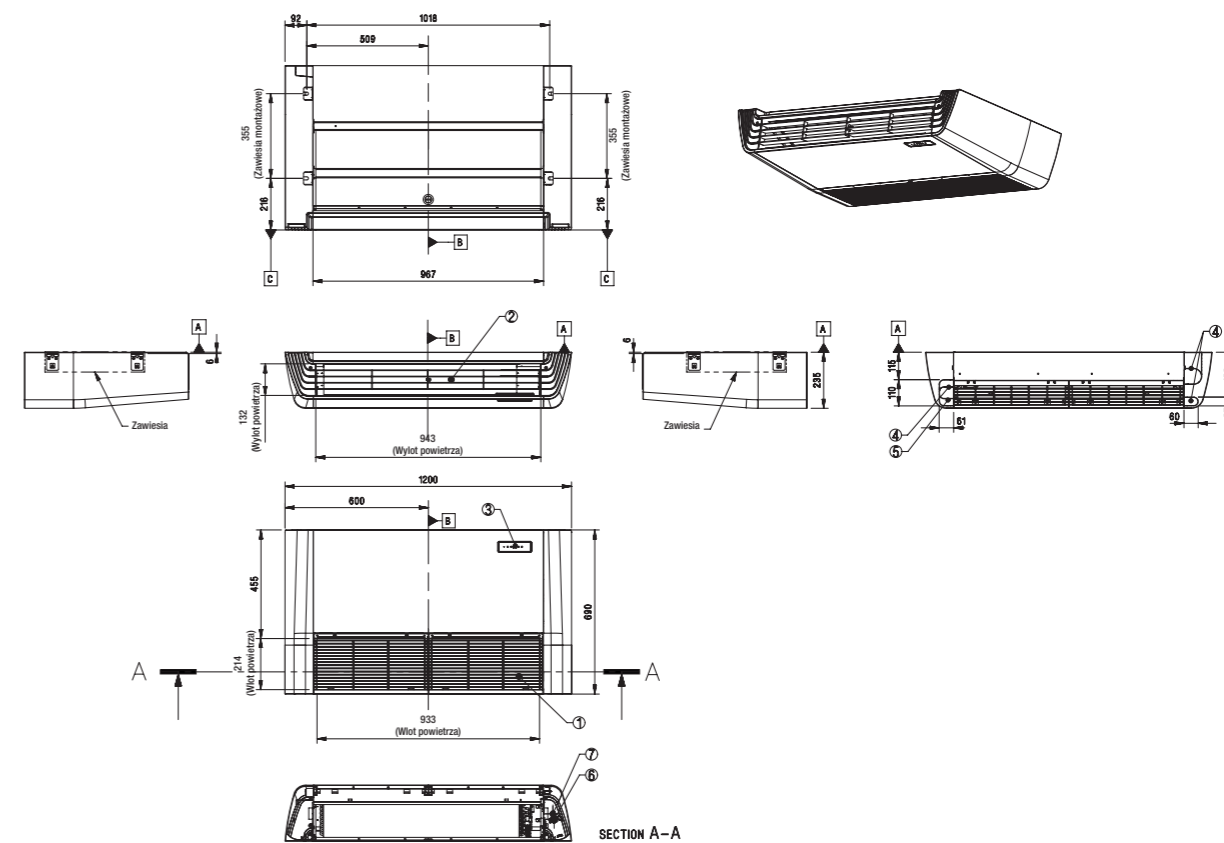

STANDARD INVERTER (R32)

UQ09.NA0 / UQ12.NA0 / UQ18.NA0

(Jednostki : mm)

NAZWA CZĘŚCI
1 Wlot powietrza
2 Odbiornik podczerwieni
3 Wylot powietrza
4 Przyłącze rur chłodniczych (gaz)
5 Przyłącze rur chłodniczych (ciecz)
6 Otwór na instalację skroplin
7 Otwór na przewody chłodnicze, skropliny, elektryczne
8 Płyta montażowa
9 Listwa zaciskowa do zasilania i komunikacji

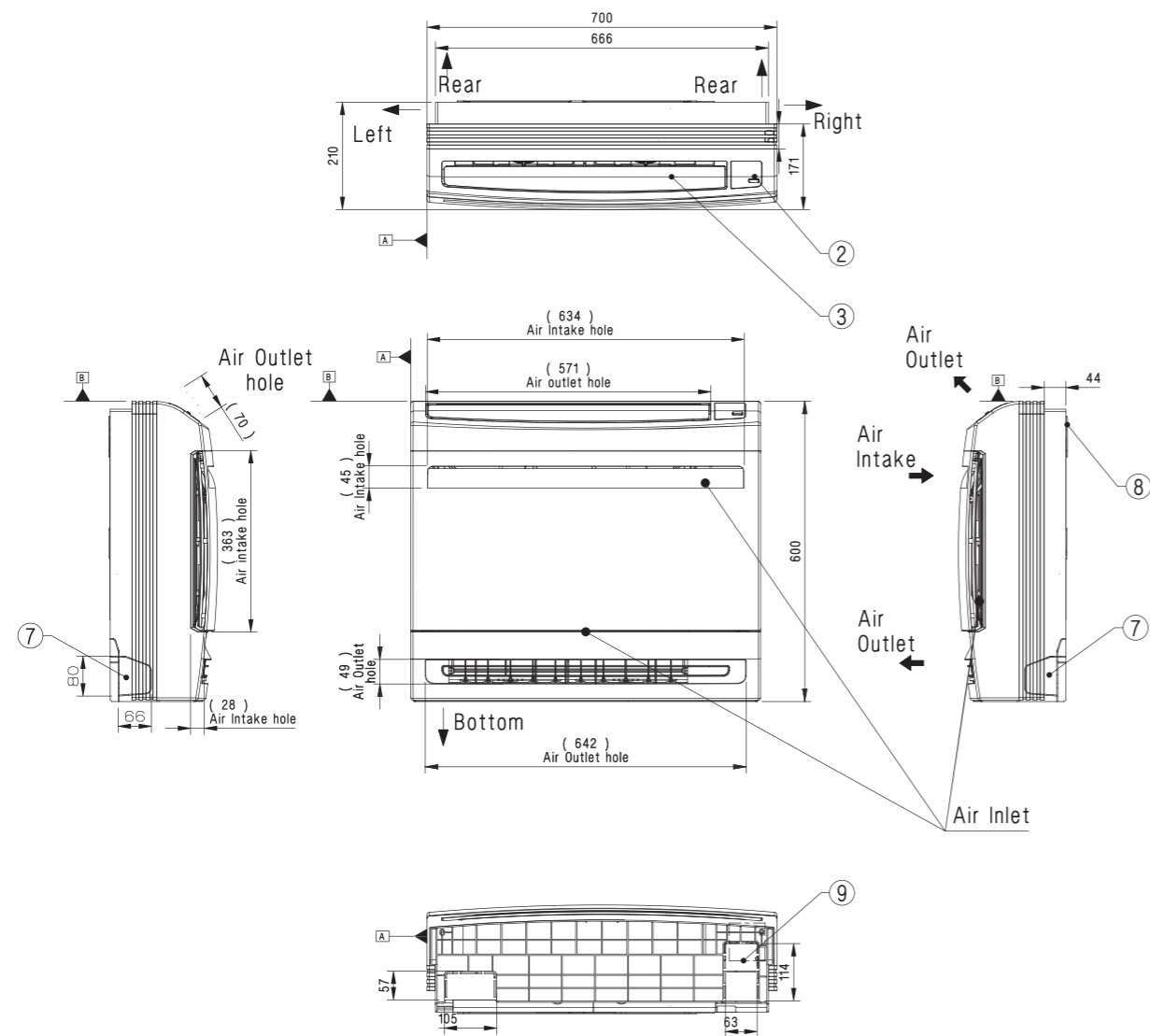

STANDARD / COMPACT INVERTER (R32)

US30F.NR0 / US36F.NR0

(Jednostki : mm)

NAZWA CZĘŚCI
1 Otwór na przewody chłodnicze, skropliny, elektryczne
2 Płyta montażowa
3 Otwór na instalację skroplin
4 Listwa zaciskowa do zasilania i komunikacji
5 Wyświetlacz i odbiornik podczerwieni
6 Panel dekoracyjny

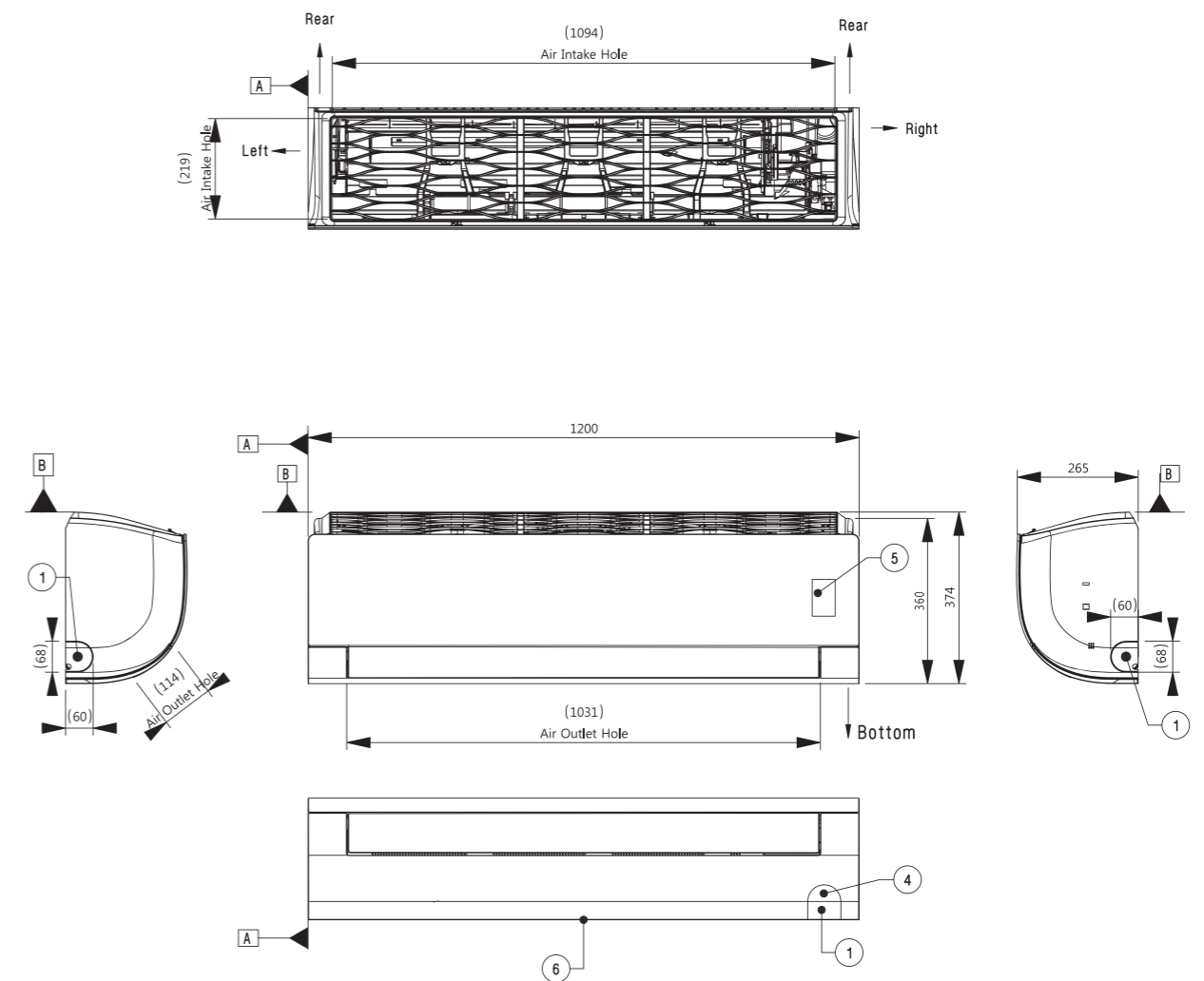

HIGH / STANDARD / COMPACT INVERTER (R32)

UUA1.ULO

(Jednostki : mm)

	NAZWA CZĘŚCI
1	Wylot powietrza
2	Pokrywa sterowania i zaworu serwisowego
3	Podłączenie przewodów zasilających i sterujących połączenie kablowe
4	Przyłącze rur chłodniczych (gaz)
5	Przyłącze rur chłodniczych (ciecz)
6	Otwór do przeprowadzenia okablowania zasilającego i sterującego
7	Otwór do przeprowadzenia rur chłodniczych
8	Uchwyt
9	Pokrywa czujnika temperatury powietrza zewnętrznego

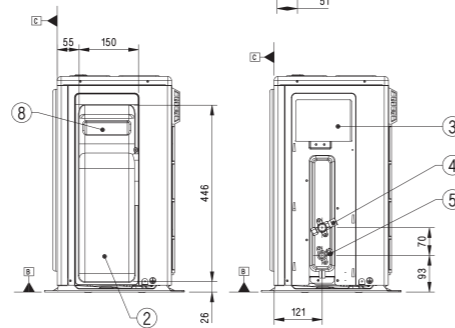
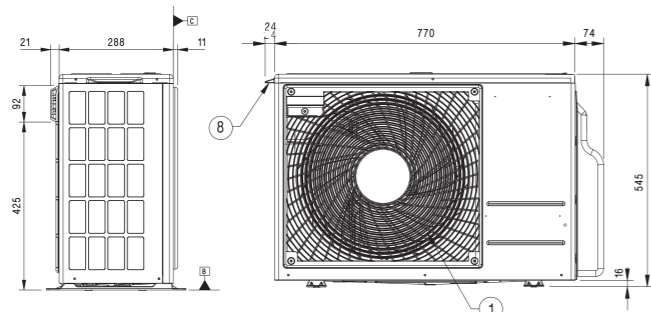
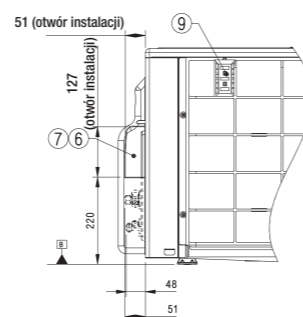
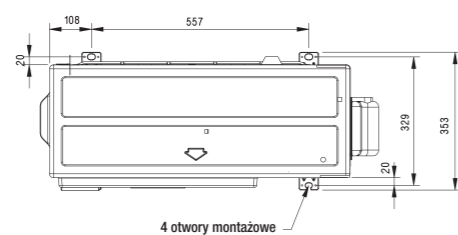
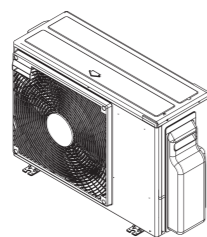

Widok boczny (bez pokrywy)

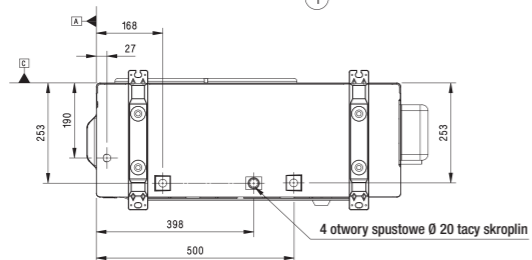

4 otwory spustowe Ø 20 tacy skroplin

HIGH / STANDARD / COMPACT INVERTER (R32)

UUB1.U20

(Jednostki : mm)

	NAZWA CZĘŚCI
1	Wylot powietrza
2	Pokrywa sterowania i zaworu serwisowego
3	Podłączenie przewodów zasilających i sterujących połączenie kablowe
4	Przyłącze rur chłodniczych (gaz)
5	Przyłącze rur chłodniczych (ciecz)
6	Uchwyt
7	Pokrywa czujnika temperatury powietrza zewnętrznego

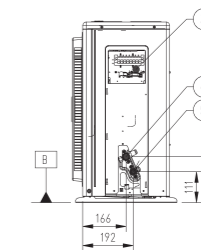
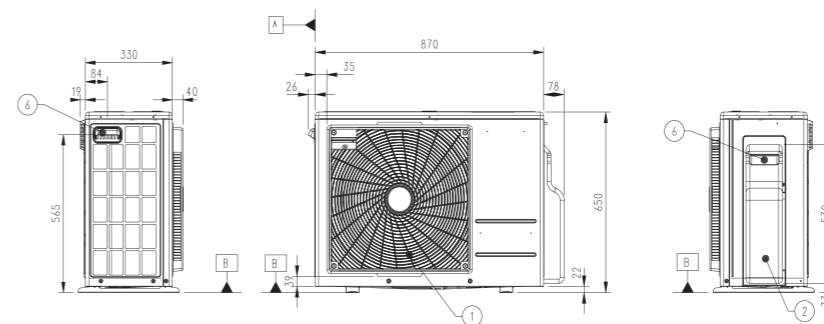
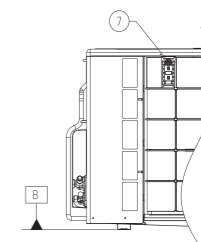
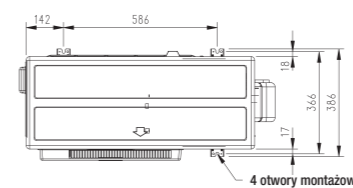
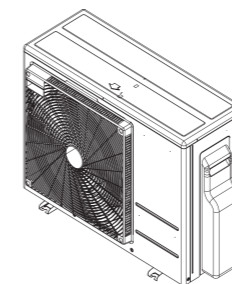

Widok boczny (bez pokrywy)

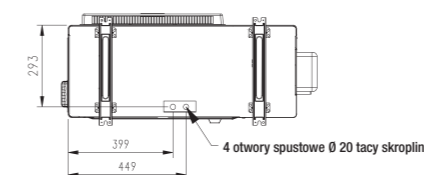

4 otwory spustowe Ø 20 tacy skroplin

HIGH / STANDARD / COMPACT INVERTER (R32)

UUC1.U40

(Jednostki : mm)

NAZWA CZĘŚCI
1 Wlot powietrza
2 Otwór na przewody zasilania i komunikacji
3 Przyłącze gazowe
4 Przyłącze cieczowe
5 Uchwyt
6 Otwór na przyłącze chłodnicze (przód)
7 Otwór na przyłącze chłodnicze (bok)
8 Otwór na przyłącze chłodnicze (tył)

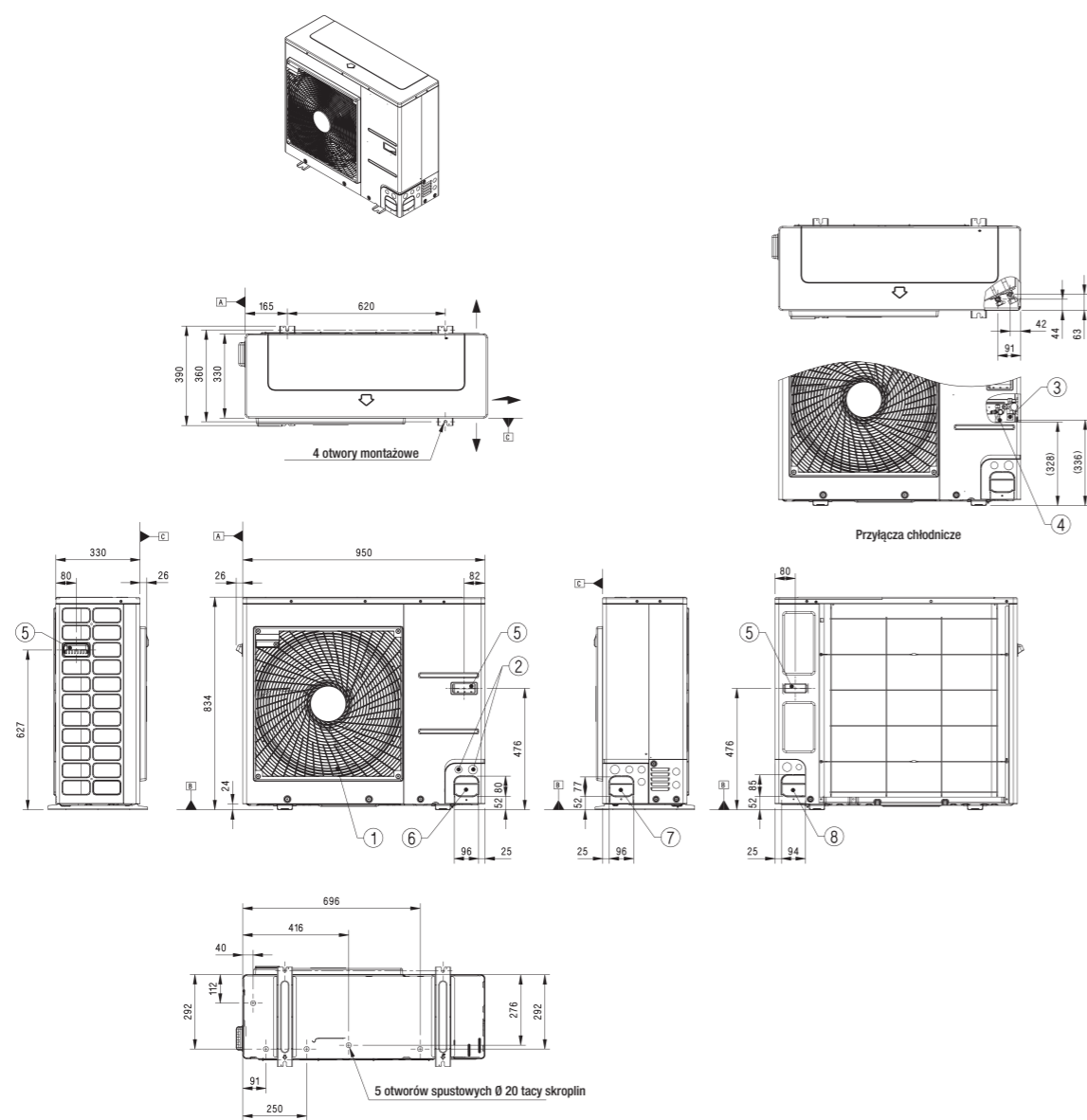

HIGH / STANDARD INVERTER (R32)

UUD1.U30 / UUD3.U30

(Jednostki : mm)

NAZWA CZĘŚCI
1 Wlot powietrza
2 Otwór na przewody zasilania i komunikacji
3 Przyłącze gazowe
4 Przyłącze cieczowe
5 Uchwyt
6 Otwór na przyłącze chłodnicze (przód)
7 Otwór na przyłącze chłodnicze (bok)
8 Otwór na przyłącze chłodnicze (tył)

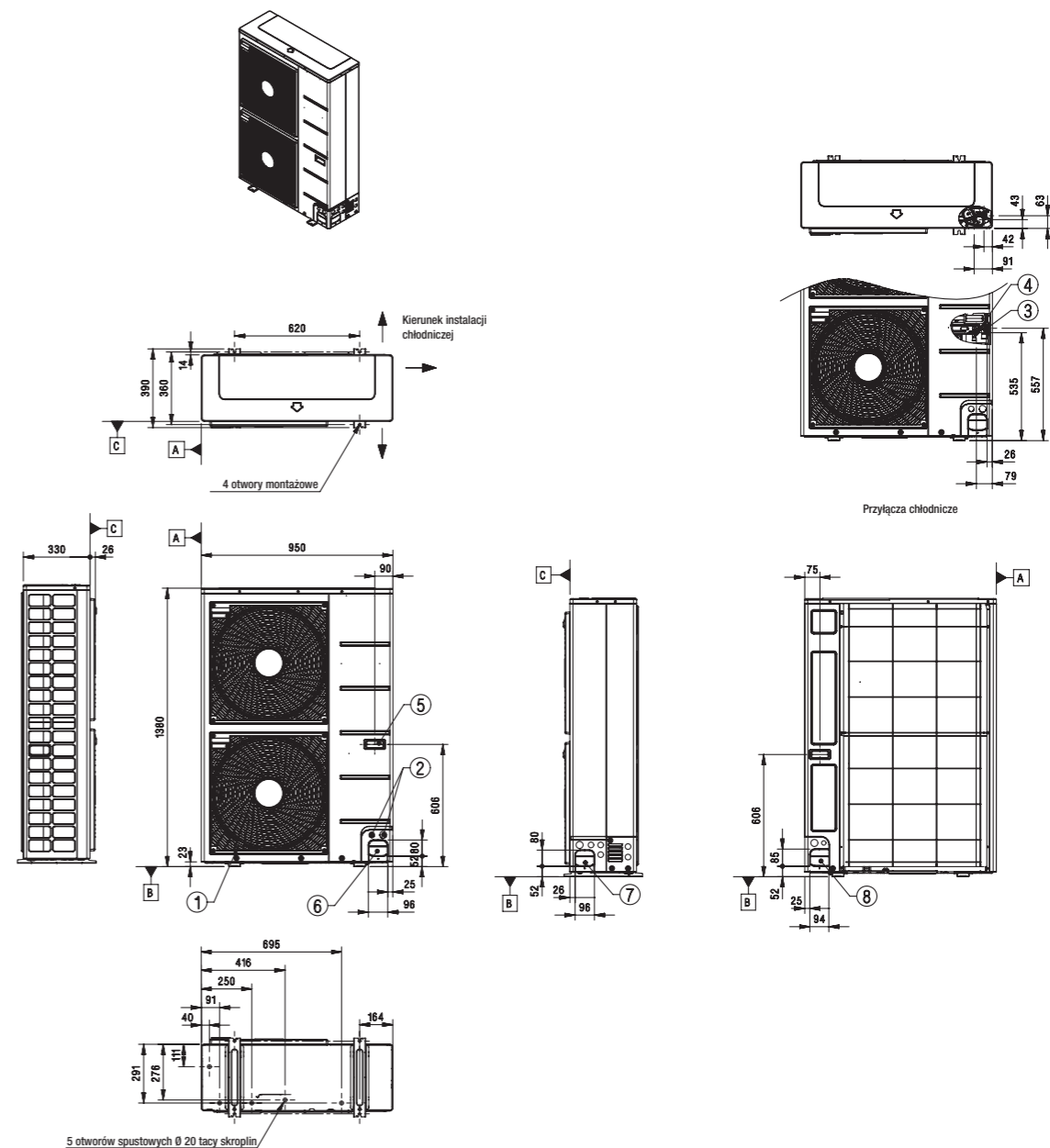

STANDARD INVERTER (R410A)

UU70W.U34

(Jednostki : mm)

	NAZWA CZĘŚCI
1	Kratka wylotu powietrza
2	Przyłącze rur chłodniczych (gaz)
3	Przyłącze rur chłodniczych (ciecz)
4	Przewody zasilania i sterowania

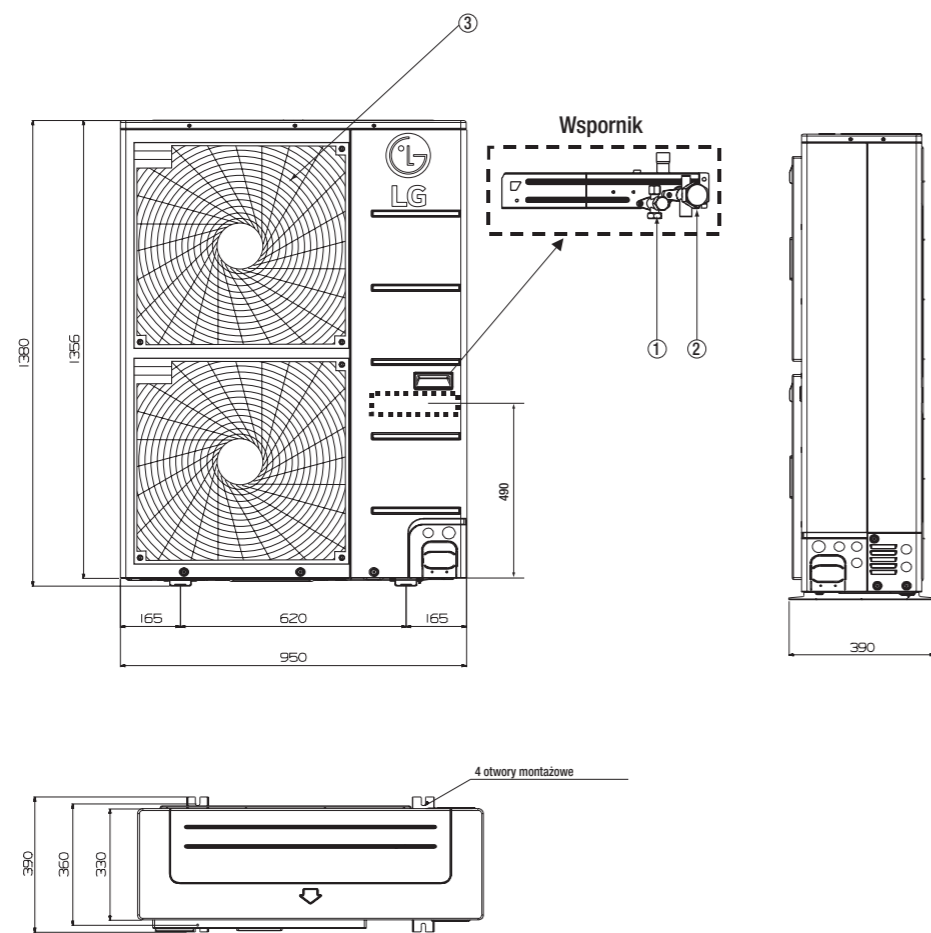

STANDARD INVERTER (R410A)

UU85W.U74

(Jednostki : mm)

	NAZWA CZĘŚCI
1	Przyłącze gazowe
2	Przyłącze cieczowe
3	Wlot powietrza
4	Wylot powietrza
5	Otwór odprowadzenia skroplin
6	Otwór do przeprowadzenia okablowania zasilającego i sterującego
7	Otwór do przeprowadzenia okablowania zasilającego i sterującego
8	Otwór do przeprowadzenia okablowania zasilającego i sterującego

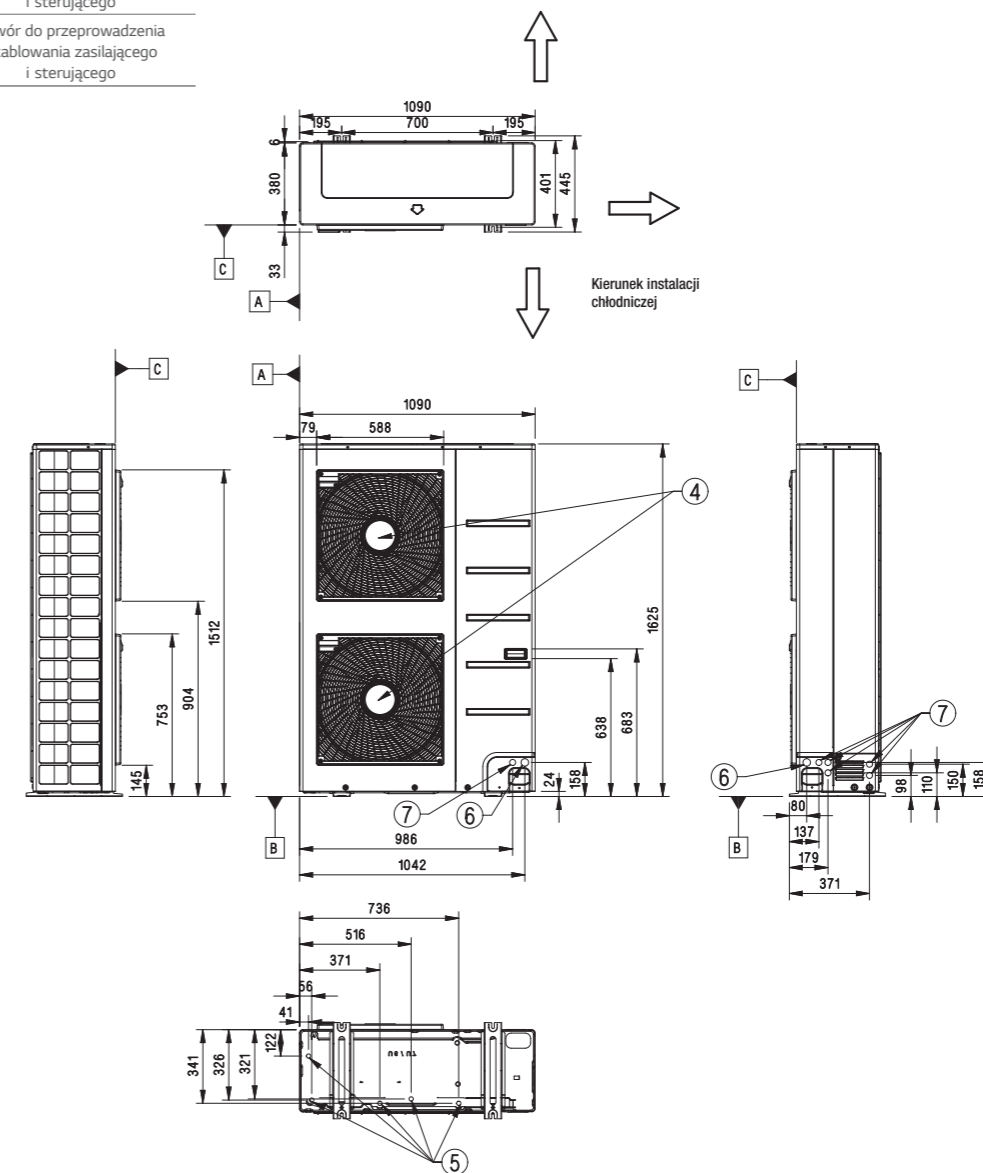



LG Electronics Polska

BIURA:

BIURO GŁÓWNE

LG Electronics Polska Sp. z o.o.
02-675 Warszawa, ul. Wotoska 22
tel. (22) 48 17 100
klimatyzacja@lge.pl
www.lg.com/pl
www.strefaklimatyzacji.pl

Akademia Klimatyzacji LG
02-285 Warszawa
ul. Szyszkowa 20
tel. (22) 48 17 420
klimatyzacja-warszawa@lge.pl

Oddział i Akademia Gdynia
81-300 Gdynia,
ul. Sportowa 8
tel. (58) 73 16 410-412
klimatyzacja-gdynia@lge.pl

Oddział i Akademia Katowice
40-028 Katowice
ul. Sowińskiego 46
(Millenium Plaza)
tel. (32) 621 04 33
klimatyzacja-katowice@lge.pl

Oddział Poznań
61-101 Poznań
ul. Arcybiskupa Baraniaka 88B
Malta Office Park, Budynek C
klimatyzacja-poznan@lge.pl

Oddział i Akademia Wrocław
55-040 Kobierzyce
Bielany Wrocławskie
ul. Szwedzka 5A
klimatyzacja-wroclaw@lge.pl

Dystrybutor