



POMPY CIEPŁA



Versati III

Versati III



SPIS TREŚCI

Gree. Loved by The World.	6
Co to jest pompa ciepła?	8
Jak działa Gree Versati?	10
Zalety pomp ciepła	12
Dlaczego warto wybrać Gree Versati?	16
Split czy Monoblok?	24
Pompy ciepła VERSATI III - Wprowadzenie	26
Zestawienie funkcji	28
Versati III Split	30
Versati III Monoblok	36
Przykładowe rozwiązania instalacji wewnętrznych	40

FREE

FREE POLSKA SP. Z O.O.

WYŁĄCZNY PRZEDSTAWICIEL MARKI GREE W POLSCE

Niniejszy materiał ma charakter informacyjny i nie stanowi oferty handlowej w rozumieniu Art.66 §1 Kodeksu Cywilnego.

W związku z ciągłym rozwojem firmy oraz wdrażaniem nowych produktów i rozwiązań technicznych podane w niniejszej publikacji dane mogą ulec zmianie. W przypadku wątpliwości skontaktuj się z Autoryzowanym Dystrybutorem lub Free Polska Sp. z o.o.

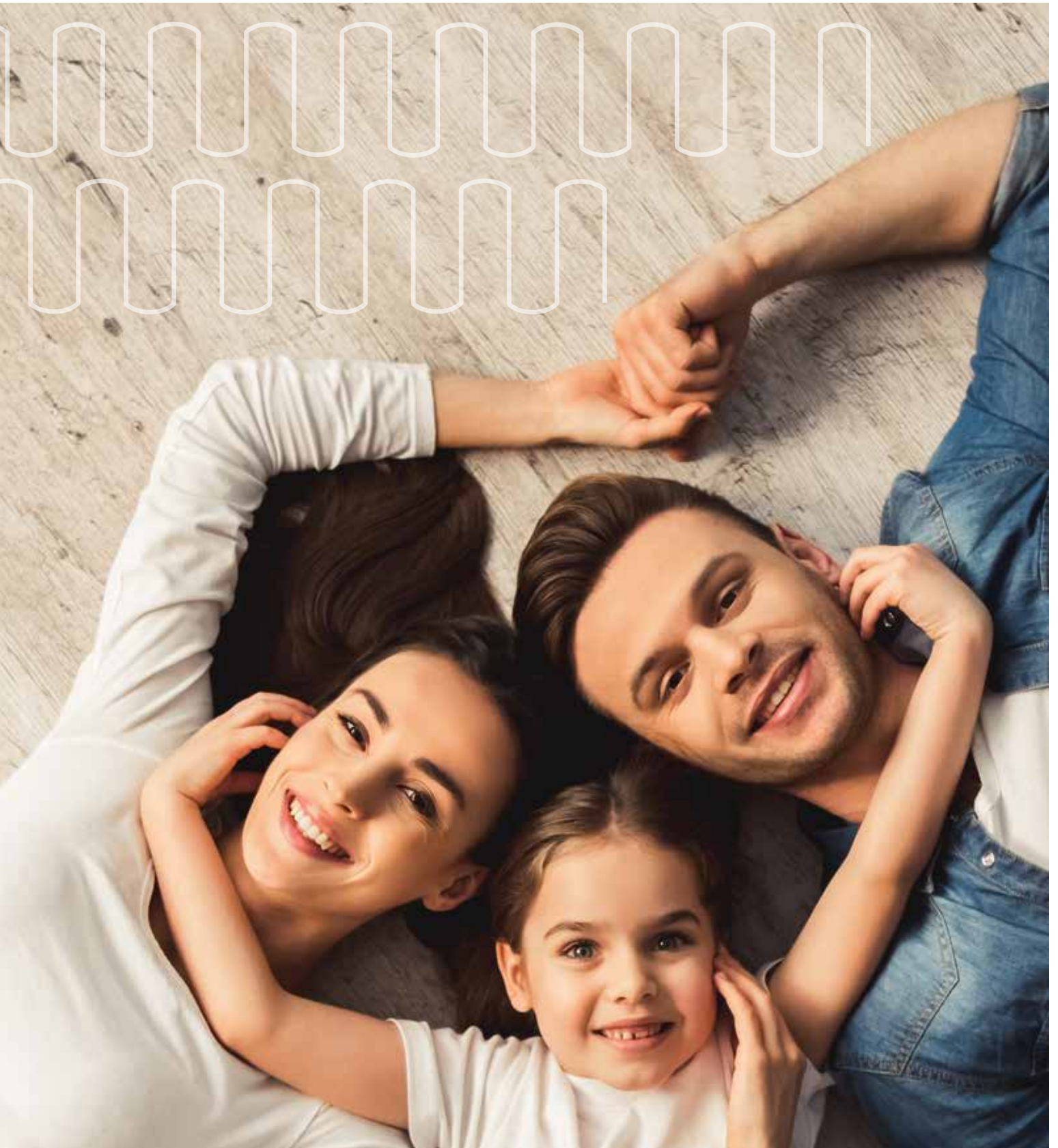

www.gree.pl

Pozostańmy w kontakcie!

Możesz nas śledzić w Internecie:



www.facebook.com/GreePolska



www.instagram.com/greepolska



www.linkedin.com/company/greepolska





GREE POMPY CIEPŁA

ZAINWESTUJ W LEPSZĄ PRZYSZŁOŚĆ

Gree - najczęściej wybierana marka na świecie!

Marka Gree jest powszechnie znana i ceniona ze względu na **jakość i niezawodność**. Specjalizuje się przede wszystkim w produkcji klimatyzatorów, które są **numerem 1 na świecie**. Używa ich ponad 300 milionów osób w 160 krajach. Całkowita zdolność produkcyjna giganta klimatyzacyjnego przekracza 60 milionów klimatyzatorów do użytku domowego i 6 milionów do przemysłowego rocznie!

Lata doświadczenia

Gree posiada **ponad 30-letnie doświadczenie w branży HVAC**. Rozpoczynając od produkcji urządzeń klimatyzacyjnych, Gree poszerzyło ofertę o urządzenia przemysłowe oraz użytku domowego, a także pompy ciepła. Na bazie długoletniego doświadczenia produkcyjnego, Gree zbudowało już kolejną, **trzecią generację pomp ciepła powietrze-woda Gree Versati**. Najnowsze urządzenia pracują w oparciu o czynnik chłodniczy R32 i stanowią nowość w ofercie Gree.

Nowoczesna technologia

W ciągu trzech dekad działalności Gree stale notowało wzrosty sprzedażowe, a w ślad za nimi przeznaczało coraz większe sumy na rozwój technologii i unowocześnianie systemów stosowanych w urządzeniach. Dzięki temu **w Gree opracowano blisko 30 000 patentów technologicznych!**

1

nr 1 na świecie

5

5 lat gwarancji

16

16 lat w Polsce



Badania i rozwój

Gree posiada własne Centrum Inżynieryjne, które zajmuje się badaniem i rozwojem najnowszych technologii chłodniczych i grzewczych oraz produkcją wysokiej jakości, energooszczędnych systemów klimatyzacyjnych oraz pomp ciepła.



Centrum Badawczo-Rozwojowe Gree jest jednym z najnowocześniejszych i największych na świecie.

Gree to gwarancja najwyższej jakości!

W specjalnych laboratoriach przeprowadzane są kompleksowe testy na wytrzymałość wszystkich urządzeń Gree w temperaturach od 30 stopni poniżej zera do 60 stopni Celsjusza. Centrum dysponuje blisko tysiącem laboratoriów, w których przeprowadzane są m.in. specjalistyczne badania natężenia dźwięku urządzeń, testy kompatybilności elektromagnetycznej czy obliczenia żywotności urządzeń w ekstremalnych warunkach.

Gree w Polsce, to Free!

Gree jest obecne w Polsce od ponad 16 lat dzięki wyłącznemu przedstawicielowi marki - firmie **Free Polska Sp. z o.o.** Solidna sieć dystrybucji produktów oparta jest na doświadczonych firmach partnerskich współpracujących z Free nieprzerwanie od wielu lat. Nad rozwojem marki Gree oraz jej produktów pracują specjaliści z centrali zlokalizowanej w Krakowie, gdzie poza najlepiej w Polsce wyposażonym showroomem urządzeń klimatyzacyjnych zainstalowane i testowane są również pompy ciepła.

Gree dysponuje nowoczesną bazą badawczo-techniczną, ogromnym zapleczem produkcyjnym oraz wysokim potencjałem naukowym.

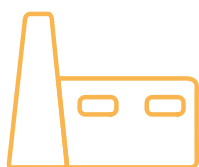

20
fabryk
w 3 krajach



98
instytutów
naukowo-
badawczych



929
laboratoriów



14 000
naukowców
80 000
specjalistów



600 000 000 USD
rocznego dofinansowania
na rozwój, badania
i innowacje

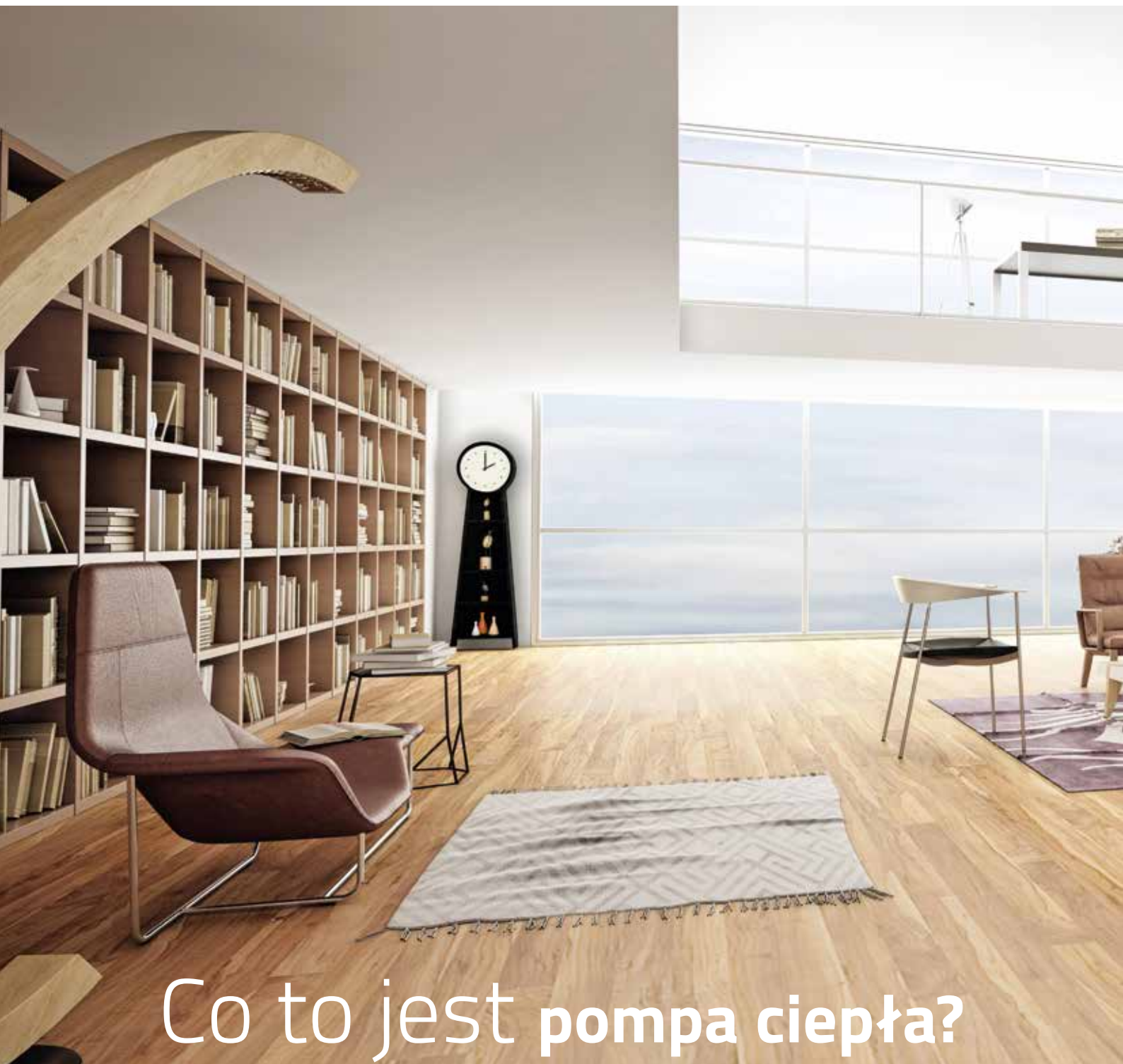

Co to jest pompa ciepła?

Pompy ciepła są alternatywną, **bardziej ekologiczną** wersją tradycyjnego ogrzewania, ponieważ nie emitują szkodliwych dla środowiska substancji. Ich wielofunkcyjność przyciąga zainteresowanie coraz większej grupy potencjalnych użytkowników.

Pompa ciepła **służy do ogrzewania domu oraz wody użytkowej**, ale również pełni **funkcję chłodzenia w okresie lata**. Dzięki jej estetyce łatwo jest uzyskać piękną aranżację wnętrza bez zbędnego wieszania grzejników ściennych.



R32

Czynnik ten ma dużo mniejszy wpływ na środowisko - ponad 3 razy niższy współczynnik GWP w porównaniu do R410A! Dzięki swoim właściwościom jest wydajny i stabilny, a dzięki jednorodności jest również łatwiejszy w obsłudze.

Versati III





Jak działa **GREE VERSATI**?

Ciepło przekazywane jest zawsze z otoczenia o wyższej temperaturze do układu, w którym jest niższa temperatura. Zadaniem pompy ciepła jest wymuszenie przepływu ciepła przeciwnego do naturalnego. Dla pompy ciepła **Gree Versati** tymi układami są otoczenie domu (powietrze zewnętrzne) oraz instalacje ogrzewania wewnątrz budynku (woda). Proces ten jest powszechnie wykorzystywany **do ogrzewania budynków**, czyli odbierania ciepła od otoczenia o niższej temperaturze i przekazywania go do budynku o wyższej temperaturze. Dzięki pompie ciepła możliwe jest **czerpanie ciepła z otoczenia przy temperaturze zewnętrznej nawet -25°C** . Ponadto ciepło to jest niejako „**darmowe**”. Jedynymi nakładami, jakie ponosimy podczas ogrzewania budynku, są koszty zasilania pompy ciepła energią elektryczną. Pobrane przez pompę ciepła z otoczenia ciepło może być wykorzystywane zarówno do **ogrzewania domu, jak i podgrzewania wody użytkowej**.

Pompa ciepła typu powietrze-woda w trybie ogrzewania czerpie ciepło z otoczenia jakim jest powietrze zewnętrzne, następnie przekazuje je wodzie jako medium grzewczemu budynku.

Pompa ciepła Gree powietrze-woda Versati III



Pompy ciepła powietrze-woda dzielą się na tzw. „Split” i „Monoblok”.

Pierwsze zbudowane są z jednostki zewnętrznej, instalowanej w otoczeniu budynku oraz wewnętrznej, montowanej najczęściej w kotłowni, garażu, czy łazience. Urządzenia typu **Monoblok** nie posiadają odseparowanych od siebie jednostek. Wszystkie komponenty zostały zwarte w jednym urządzeniu zewnętrznym, które za pomocą rur jest bezpośrednio połączone z instalacją wodną ogrzewanego budynku.

Poniżej przedstawiona została ideowa zasada działania pompy ciepła powietrze/woda.

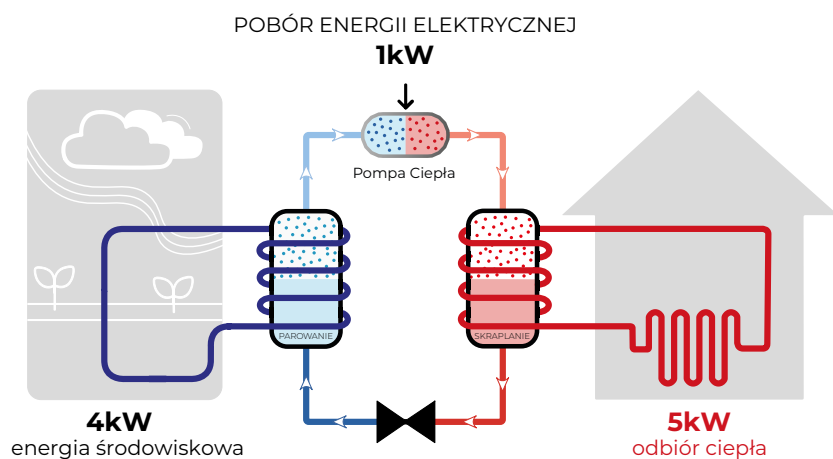

Środowisko (powietrze zewnętrzne) to układ z którego pobierane jest ciepło. Dzięki pompie ciepła przekazywane jest ono do wody pracującej w instalacji centralnego ogrzewania lub do instalacji przygotowania ciepłej wody użytkowej.

ZALETY

stosowania pomp ciepła

EKOLOGIA

Pompy ciepła Gree są jednymi z niewielu na polskim rynku, w których zastosowano bardziej ekologiczny **czynnik chłodniczy R32**. Cechuje go mniejszy wpływ na efekt cieplarniany niż dotychczas stosowane czynniki.



SZEROKI WYBÓR ODBIORNIKÓW CIEPŁA

Pompa ciepła **może współpracować z wieloma rodzajami odbiorników ciepła**. Najwydajniejszymi są instalacje płaszczyznowe (tzw. podłogówka). Często wykorzystywane są również klimakonwektory pozwalające na wybór różnych typów urządzeń (m.in. ścienne, konsole, kanałowe, kasetonowe). Pompy ciepła mogą ponadto być zintegrowane z klasycznymi grzejnikami wysokotemperaturowymi w istniejących instalacjach oraz ze zbiornikami ciepłej wody użytkowej.



Zastosowano
czynnik chłodniczy R32,
który posiada mniejszy
wpływ na globalne
ocieplenie klimatu.

MOŻLIWOŚĆ INTEGRACJI

Pompa ciepła daje **możliwość integracji z innymi źródłami ciepła**. Mogą one być wykorzystywane alternatywnie przy skrajnych temperaturach zewnętrznych oraz zapewniają niezawodność ogrzewania budynku.

CZYSTA ENERGIA

Pompy ciepła są jednymi z najbardziej ekologicznych rozwiązań ogrzewania budynków. Nie generują one żadnych zanieczyszczeń i spalin. **Naturalne ciepło czerpane jest głównie z otoczenia**. Zastosowanie pomp ciepła ma realny wpływ na poprawę jakości powietrza.

Versati III

ZALETY

stosowania pomp ciepła

FOTOWOLTAIKA

Dodatkowym atutem zasilanych energią elektryczną pomp ciepła jest możliwość połączenia ich z instalacją fotowoltaiczną. Pozwala to **w tani i ekologiczny sposób uzyskać energię elektryczną** z bezpłatnej energii słonecznej. Dzięki temu pompa ciepła staje się jeszcze bardziej efektywna, energooszczędna i przyjazna środowisku.



BEZOBSŁUGOWE DZIAŁANIE

Pompa ciepła nie wymaga obsługi użytkownika. Po ustawieniu prawidłowych nastaw przy rozruchu może pracować całkowicie bezobsługowo. Pozwala to na **wygodne i łatwe ogrzewanie domu**. W przeciwieństwie do kotłów na paliwa stałe niewymagane jest składowanie i uzupełnianie paliwa, usuwanie produktów spalania oraz częsta konserwacja urządzenia. Użytkownicy mogą cieszyć się ciepłem, zapominając całkowicie o pracującej pompie ciepła.



MOŻLIWOŚĆ CHŁODZENIA

Dzięki swojej konstrukcji pompa ciepła umożliwia nie tylko ogrzewanie i przygotowanie ciepłej wody użytkowej, ale także **chłodzenie budynku latem**. Wybierając odpowiednie odbiorniki ciepła w budynku (instalacja płaszczyznowa lub klimakonwektory) jesteśmy w stanie latem realizować efektywne chłodzenie.





EFEKTYWNA PRACA

Pompy ciepła typu powietrze-woda są w stanie **ogrzewać budynek przy temperaturach zewnętrznych nawet -25°C**. Ponadto istnieje możliwość zintegrowania ich z alternatywnymi źródłami ciepła, takimi jak szczytowa grzałka elektryczna, kocioł gazowy, czy instalacja solarna. Takie połączenie zapewnia niezawodną i efektywną pracę układu.



Versati III

EKONOMIA

Użytkowanie pompy ciepła Gree to znaczna energooszczędność - **ciepło ze środowiska jest całkowicie bezpłatne**, a jedynym kosztem eksploatacji jest energia elektryczna używana do pracy pompy ciepła. O stosunku tych wielkości mówi współczynnik efektywności grzania COP. Dla pomp ciepła powietrze-woda wynosi on standardowo od 4,0 do 5,0. Oznacza to, że ok. **75-80% ciepła wykorzystywanego do ogrzewania budynku czerpiemy ze środowiska i nie płacimy za nie wcale!**

$$\text{COP} = \frac{4\text{kW} + 1\text{kW}}{1\text{kW}} = 5$$

Dlaczego warto wybrać **Gree Versati**?



Marka Gree

to lider branży HVAC działający na rynku polskim nieprzerwanie od ponad 16 lat.

W tym czasie zdobyła miano marki charakteryzującej się znakomitą jakością i niezawodnością. Potwierdzają to klienci końcowi, instalatorzy i serwisanci. Świadczą o tym także rosnące wyniki sprzedaży, za którymi stoją zadowolenie klientów i popularność marki.

NIEZAWODNOŚĆ

Urządzenia Gree Versati mogą pracować w skrajnych warunkach zewnętrznych. Dla grzania warunki otoczenia to przedział **-25°~35°C**, a dla chłodzenia to aż **10°~48°C**. W przypadku awarii, pompa ciepła Split może nadal realizować funkcje ogrzewania poprzez uruchomienie wbudowanej dodatkowej grzałki elektrycznej.

DOSKONAŁA JAKOŚĆ

O jakości produktów oferowanych przez markę Gree świadczy minimalna ilość zgłoszeń gwarancyjnych oraz zaufanie ponad 3 000 autoryzowanych instalatorów, którzy montując nasze produkty potwierdzają ich niezawodność. Sztab inżynierów i specjalistów cały czas pracuje nad udoskonalaniem urządzeń oferowanych przez Gree, czego jednym z efektów jest pojawienie się w ofercie najnowszej serii pomp ciepła. **Ich doskonałą jakość i wysokie parametry pracy potwierdza certyfikat Eurovent.**



DŁUGA GWARANCJA

Pompy ciepła objęte są standardową, **aż 5-letnią gwarancją** na całe urządzenie.



WYSOKA WYDAJNOŚĆ

Zastosowana dwustopniowa sprężarka rotacyjna, pracująca z czynnikiem R32, zapewnia wysoką wydajność pomp ciepła. **Urządzenie posiada zdolność do regulacji temperatury wody w szerokim zakresie.** Dla ogrzewania jest to 20° do 60°C, dla chłodzenia 7° do 25°C oraz przygotowanie ciepłej wody użytkowej 40° do 80°C.

ENERGOOSZCZĘDNOŚĆ

Versati III charakteryzują się **wysoką klasą efektywności energetycznej A+++**, co przekłada się na niskie zużycie energii elektrycznej.

EKOLOGICZNY R32

W urządzeniach Gree zastosowano **nowoczesny czynnik chłodniczy R32**, który charakteryzuje się dużo niższym wpływem na efekt cieplarniany.

ROZWIĄZANIA SPLIT I MONOBLOK

Klient, w zależności od potrzeb i dostępnej przestrzeni montażowej, ma do wyboru urządzenie typu **Split** lub **Monoblok**. Urządzenie typu Monoblok charakteryzuje się zwartą budową, natomiast Split posiada większe możliwości prowadzenia instalacji.



Versati III



Versati III

BOGATE FUNKCJE

Urządzenie zostało wyposażone w **wielofunkcyjny, dotykowy sterownik**. Przy jego projektowaniu zadbano o estetyczny i elegancki wygląd. Intuicyjna obsługa i mnogość funkcji sterownika pozwalają w prosty sposób dostosować pracę pompy ciepła do oczekiwań klienta.

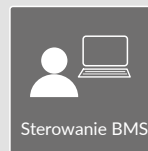
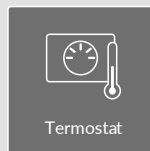
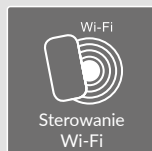

INTELIGENTNY STEROWNIK

Zastosowany **dotykowy sterownik** posiada wiele funkcjonalnych opcji sterowania. **Jedną z kluczowych funkcji jest sterowanie pogodowe.** Sterownik na podstawie temperatury zewnętrznej dostosowuje parametry pracy urządzenia, aby jeszcze bardziej zmniejszyć zużycie energii i zwiększyć efektywność.

SZEROKIE OPCJE STEROWANIA

Pompy ciepła Gree oferują wiele możliwości sterowania w standardzie. Użytkownik ma możliwość ustawienia temperatury wody obiegowej, zadanej wartości temperatury pokojowej lub sterowania za pomocą termostatu pokojowego. **Inteligentny sterownik posiada standardowo moduł Wi-Fi, który umożliwia zdalne sterowanie pompą ciepła z poziomu aplikacji.** Ponadto istnieje możliwość połączenia pompy ciepła z systemem inteligentnego zarządzania budynkiem BMS.

STYLOWY WYGLĄD

Pompy ciepła Versati charakteryzują się estetycznym wyglądem. Wszystkie komponenty są zamontowane w zwartej konstrukcji. Użytkownik w standardzie otrzymuje do dyspozycji **sterownik o nowoczesnym wzornictwie.**

NOWOCZESNA KONSTRUKCJA

Urządzenie typu Split pozwala podłączyć bezpośrednio do jednostki wewnętrznej linię zasilającą węzownicę zasobnika CWU. Jest to możliwe dzięki zastosowaniu w standardzie wewnątrz urządzenia zaworu trójdrogowego. **Pozwala to na montaż mniejszej ilości komponentów w instalacji ciepłej wody użytkowej oraz sprawne zarządzanie pracą zaworu z poziomu sterownika pompy ciepła.**

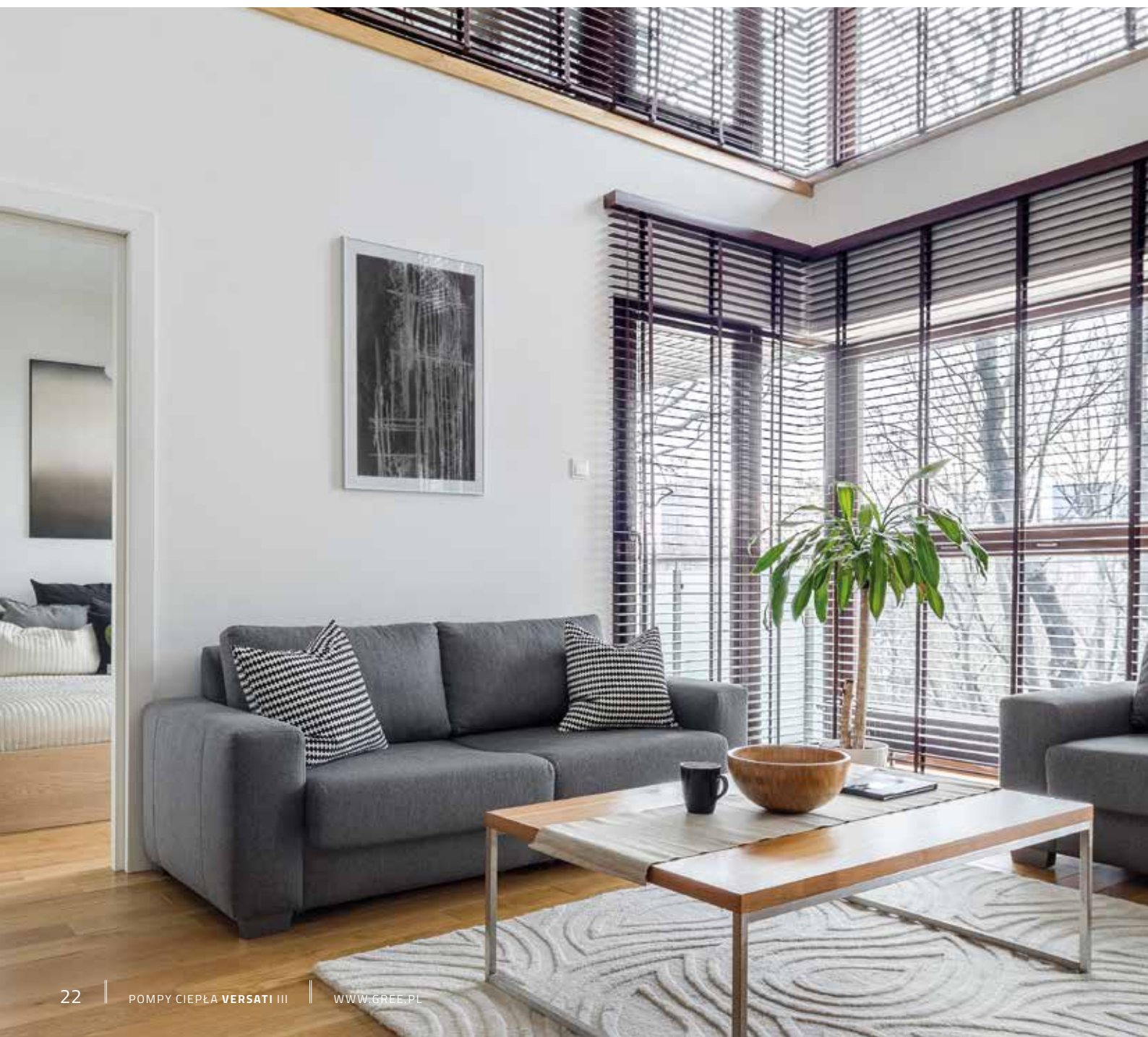



MOŻLIWOŚĆ GRZANIA I CHŁODZENIA

Najnowsza wersja pompy ciepła Gree Versati III posiada nie tylko możliwość grzania pomieszczeń w sezonie zimowym, ale też chłodzenia w sezonie letnim. W tym celu można wykorzystać instalację płaszczyznową czy klimakonwektory.

WYKWALIFIKOWANI INSTALATORZY

Montażem urządzeń **Gree Versati** zajmują się wyłącznie wykwalifikowani instalatorzy. Ich umiejętności są ciągle podnoszone poprzez szkolenia autoryzacyjne.

Free Polska dysponuje bazą wykwalifikowanych instalatorów posiadających autoryzację na montaż i serwis pomp ciepła Gree.

CICHA PRACA

Komfort użytkownika jest dla nas najważniejszy. Dlatego dokładamy wszelkich starań, aby urządzenia Gree, pracując nawet przy najwyższych wydajnościach, zapewniały komfort akustyczny.

Pompy ciepła Versati III charakteryzują się niskim poziomem ciśnienia akustycznego podczas działania.



SPLIT czy MONOBLOK?

Versati III



Pompy ciepła **Gree VERSATI MONOBLOK**

wymagają montażu jedynie zintegrowanej jednostki na zewnątrz budynku. Pozwala to na oszczędność miejsca i łatwiejszy montaż (m.in. niewymagane jest prowadzenie instalacji czynnika chłodniczego).

Montaż może być wykonany przez podmioty nieposiadające uprawnień F-gaz.



ZALETY

- ✓ zwarta konstrukcja, tylko jedna jednostka zewnętrzna
- ✓ brak konieczności wykonywania instalacji chłodniczej
- ✓ brak konieczności posiadania uprawnień F-gaz

Pompy ciepła **Gree VERSATI SPLIT**

składają się z jednostki zewnętrznej oraz wewnętrznej. Jednostka wewnętrzna jest elementem łączącym i wymieniającym ciepło między układem czynnika chłodniczego i układem centralnego ogrzewania wewnątrz budynku.

Konieczne jest wykonanie instalacji chłodniczej przez podmioty posiadające odpowiednie uprawnienia (F-gazowe).



ZALETY

- ✓ cicha praca
- ✓ wbudowany zawór 3-drogowy (ogrzewanie + CWU)
- ✓ brak ryzyka zamarznięcia medium w instalacji

Pompy ciepła **Versati III**



Unowocześniona konstrukcja i lepsze parametry pracy.

Gree posiada w ofercie pompy ciepła powietrze-woda serii Versati III.

Trzecia generacja urządzeń zyskała unowocześnioną konstrukcję i lepsze parametry pracy. Najnowsze pompy ciepła Gree są jeszcze bardziej energooszczędne, pracują cicho i efektywnie. Zastosowany ekologiczny czynnik chłodniczy R32, wysoka wydajność grzewcza oraz długa, 5-letnia gwarancja zdecydowanie wyróżniają je spośród dostępnych na rynku urządzeń.



Zestawienie funkcji

GRUPA FUNKCJI	IKONA	NAZWA	OPIS
WSZECHSTRONNE STEROWANIE		Sterownik przewodowy	W standardzie, urządzenie posiada sterownik przewodowy, dotykowy. W urządzeniach typu Split jest on zabudowany na stałe w jednostce wewnętrznej. Natomiast w urządzeniach typu Monoblok, sterownik występuje w wersji natynkowej do montażu na ścianie wewnątrz pomieszczeń. Sterownik nie pełni funkcji termostatu pokojowego.
		Sterowanie Wi-Fi	Wbudowany moduł Wi-Fi umożliwia zdalne sterowanie urządzeniem z każdego miejsca na ziemi z dostępem do Internetu, realizowane za pomocą aplikacji na Android i IOS.
		Moduł styku ON/OFF	Możliwość podłączenia modułu styku ON/OFF pozwalającego na włączanie lub wyłączanie urządzenia przez np. styk okienny lub port karty hotelowej.
		Sterowanie BMS	Możliwość integracji z systemami BMS (centralne zarządzanie urządzeniami z poziomu komputera).
		Tygodniowy programator	Regulator czasowy pozwala na zaprogramowanie automatycznej, godzinowej pracy pompy ciepła w zakresie tygodnia.
EFEKTYWNE I NIEZAWODNE DZIAŁANIE	1..2	2-stopniowa sprężarka	Dzięki zastosowaniu dwustopniowej sprężarki zarówno ogrzewanie, jak i chłodzenie są jeszcze bardziej wydajne i energooszczędne oraz pozwalają na pracę w szerszym zakresie temperatur zewnętrznych.
		Certyfikat Eurovent	Certyfikat Eurovent jest potwierdzeniem wysokiej jakości i parametrów pracy urządzeń Gree Versati.
		Wbudowane grzałki	Urządzenie wyposażone w elektryczne grzałki karтеру sprężarki i tacy skroplin.
		Wysoka wydajność	Dzięki nowoczesnej konstrukcji i zastosowaniu najlepszej jakości komponentów, praca urządzenia jest wysoce efektywna i energooszczędna.
		Oszczędność energii	Funkcja pozwalająca na pracę urządzenia ze zmniejszonym poborem energii elektrycznej.
		Dodatkowa grzałka elektryczna	Dzięki zastosowaniu dodatkowej grzałki elektrycznej, ogrzewanie może być realizowane nawet w przypadku awarii pompy ciepła lub w skrajnych temperaturach zewnętrznych.
		Powłoka ochronna wymienników	Dzięki specjalnej powłoce, wymienniki ciepła są zabezpieczone przed korodowaniem i niszczeniem.



GREE +



GRUPA FUNKCJI	IKONA	NAZWA	OPIS
INTELEKTYWNA PRACA		Tryb wakacyjny	Tryb pracy wakacyjnej pozwala na podtrzymywanie bezpiecznej temperatury w instalacji i domu w czasie dłuższej nieobecności użytkowników.
		Regulacja pogodowa	Inteligentny sterownik posiada możliwość dostosowania temperatury pracy urządzenia w zależności od temperatury otoczenia.
		Inteligentne odszranianie	Urządzenie podczas trybu grzania automatycznie wykonuje odszranianie wymiennika jednostki zewnętrznej.
		Inwerter	Urządzenie z technologią inwerterową pozwalające na dokładniejsze utrzymywanie zadanej temperatury i oszczędność energii.
		Samodiagnoza	Funkcja samodiagnozy błędów i usterek przez urządzenie oraz wyświetlanie odpowiedniej informacji.
		Auto restart	Automatyczne wznowienie pracy w poprzednich ustawieniach po zaniku i przywróceniu zasilania.
KOMFORT		Cicha praca	Praca z ograniczonym poziomem ciśnienia akustycznego. Dzięki trybowi cichej pracy użytkowanie pompy ciepła może być komfortowe i nie zakłócać spokoju nawet w nocy.
		Tryb chłodzenia	Pompa ciepła ma możliwość realizowania chłodzenia pomieszczeń, wykorzystując do tego celu instalacje ogrzewania płaszczyznowego lub klimakonwektory.
		Regulacja temperatury pomieszczenia	Możliwość ustawienia żądanej temperatury pomieszczenia. Pompa ciepła będzie pracowała tak, aby utrzymać zadaną wartość temperatury.
		Regulacja temperatury wody	Funkcja ta pozwala na utrzymanie stałej, zadanej temperatury wody obiegowej w instalacji ogrzewania.
		Termostat	Wygodna zmiana nastawionej temperatury w pomieszczeniu za pomocą pokrętła.
		Kompaktowa konstrukcja	Rozwiązanie pozwalające na zabudowę wszystkich podzespołów pompy ciepła w jednej zewnętrznej jednostce pozwalającej ograniczyć przestrzeń instalacyjną.

NOWOŚĆ

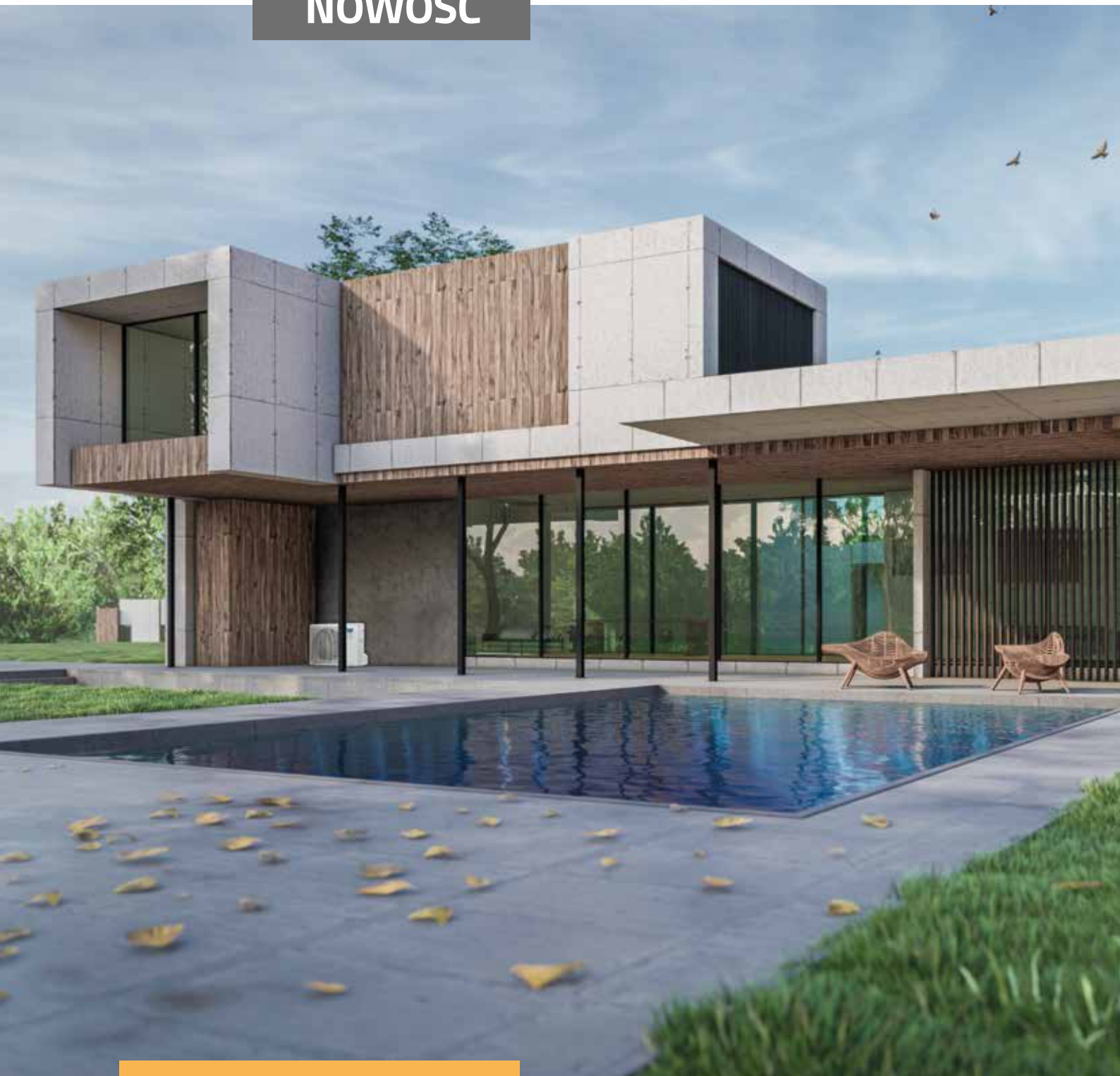

Versati III





SPLIT

Energooszczędność oraz niezawodność

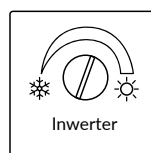
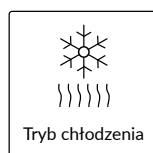

Pompy ciepła Gree VERSATI SPLIT to urządzenia umożliwiające realizację: ogrzewania niskotemperaturowego, przygotowania ciepłej wody użytkowej oraz chłodzenia poprzez klimakonwektory. Dzięki szerokiemu zakresowi mocy znajdują one zastosowanie zarówno w niewielkich budynkach mieszkalnych, jak i niewielkich inwestycjach komercyjnych. Wysokie parametry oraz nowoczesna konstrukcja sprawiają, że cechuje je wyjątkowa energooszczędność oraz niezawodność. Pompy ciepła Gree to wygoda użytkowania oraz szerokie możliwości pracy. Dzięki zastosowaniu dodatkowych grzałek elektrycznych są one w stanie ogrzewać pomieszczenia praktycznie w każdej temperaturze polskiego klimatu. Zaletą pomp ciepła Gree jest również możliwość sterowania przez Wi-Fi.

Gree Versati SPLIT

Jednostki wewnętrzne			GRS-CQ6.0Pd/NhH-E(I)	GRS-CQ8.0Pd/NhH-E(I)	GRS-CQ10Pd/NhH-E(I)
Zasilanie	V/f/Hz		220-240/1/50		
Przewody zasilające	N x mm ²		3 x 4	3 x 6	3 x 6
Zabezpieczenie prądowe	A		20	40	40
Grzałka elektryczna	Nastawy		2		
	Moc	kW	3	6	6
	Kombinacja	kW	1,5 x 2	3 x 2	3 x 2
	Zasilanie	V/f/Hz	220-240/1/50		
Poziom ciśnienia akustycznego	dB(A)		29		
Przyłącze wodne wejściowe	cal		1		
Przyłącze wodne wyjściowe	cal		1		
Wymiary (dł x szer x wys)	mm		460x318x860		
Przyłącza czynnika chłodniczego	Gaz	cal	1/2		
	Ciecz	cal	1/4		
Waga netto/brutto	kg		62/71		
Jednostki zewnętrzne			GRS-CQ6.0Pd/NhH-E(O)	GRS-CQ8.0Pd/NhH-E(O)	GRS-CQ10Pd/NhH-E(O)
Zasilanie	V/f/Hz		220-240/1/50		
Przewody zasilające	N x mm ²		3 x 1,5	3 x 4	3 x 4
Zabezpieczenie prądowe	A		16	25	25
Wydajność*	Chłodzenie	kW	5,80	7,00	8,50
	Grzanie	kW	6,00	8,00	9,50
Pobór mocy*	Chłodzenie	kW	1,32	1,75	2,24
	Grzanie	kW	1,20	1,70	2,07
EER/COP*	-		4,4/5,0	4,0/4,7	3,8/4,6
Wydajność**	Chłodzenie	kW	4,09	5,30	6,50
	Grzanie	kW	5,90	8,00	9,50
Pobór mocy**	Chłodzenie	kW	1,28	1,73	2,27
	Grzanie	kW	1,51	2,14	2,64
EER/COP**	-		3,2/3,9	3,0/3,7	2,9/3,6
Sezonowa klasa efektywności grzewczej	Temperatura wody 35°C		A+++		
	Temperatura wody 55°C		A++		
Ilość czynnika	R32	kg	1,0	1,6	1,6
Zakres pracy	Chłodzenie	°C	10 ~ 48		
	Grzanie	°C	-25 ~ 35		
	CWU	°C	-25 ~ 45		
Temperatura wody zasilającej	Chłodzenie	°C	7 ~ 25		
	Grzanie	°C	20 ~ 60		
	CWU	°C	40 ~ 80		
Poziom ciśnienia akustycznego	Chłodzenie	dB(A)	52	55	55
	Grzanie	dB(A)	52	55	55
Maksymalna długość instalacji bez konieczności doładowania czynnika	m		5	5	5
Dodatkowa ilość czynnika chłodniczego powyżej 5 m instalacji	g/m		16	16	16
Maksymalna długość instalacji chłodniczej	m		20	25	25
Standardowa różnica wysokości pomiędzy jednostkami	m		0	0	0
Maksymalna różnica wysokości pomiędzy jednostkami	m		15	15	15
Wymiary (dł x szer x wys)	mm		975x396x702	982x427x787	982x427x787
Waga netto/brutto	kg		55/65	82/92	82/92
CENA NETTO	PLN		16 500 zł	17 500 zł	19 000 zł

*Chłodzenie: Temperatura wody w instalacji: 18°C / 23°C. Temperatura zewnętrzna: 35°C DB/ 24°C WB.



























*Grzanie: Temperatura wody w instalacji: 35°C / 30°C. Temperatura zewnętrzna: 7°C DB/ 6°C WB.

**Chłodzenie: Temperatura wody w instalacji: 7°C / 12°C. Temperatura zewnętrzna: 35°C DB/ 24°C WB.

**Grzanie: Temperatura wody w instalacji: 45°C / 40°C. Temperatura zewnętrzna: 7°C DB/ 6°C WB.

Atuty pompy Versati Split

- ✓ Wydajna praca do -25°C
- ✓ Sterowanie Wi-Fi
- ✓ Alternatywna grzałka elektryczna w standardzie
- ✓ Opcjonalne sterowanie BMS
- ✓ Stylowy sterownik
- ✓ Wysokie COP i EER
- ✓ Obsługa zbiornika ciepłej wody użytkowej
- ✓ Wbudowany zawór trójdrogowy do podłączenia zasobnika CWU
- ✓ Możliwość zastosowania klimakonwektorów
- ✓ Niezawodność

Wszechstronne sterowanie								
	Sterownik przewodowy	Sterowanie Wi-Fi	Moduł Styku ON/OFF	Sterowanie BMS	Tygodniowy programator			
Efektywne i niezawodne działanie		1...2						
		2-stopniowa sprężarka	Certyfikat Eurovent	Dodatkowa grzałka elektr.	Wysoka wydajność	Oszczędność energii	Wbudowane grzałki	Powł. ochronna wymienników
Inteligentna praca								
		Tryb wakacyjny	Regulacja pogodowa	Inteligentne odszranianie	Inwerter	Samodiagnoza	Autorestart	
Komfort								
		Cicha praca	Tryb chłodzenia	Regulacja temp. pom.	Regulacja temp. wody	Termostat		

Wyposażenie standardowe:



Sterownik przewodowy
(w Split zabudowany w jednostce wewnętrznej)



Czujnik temperatury pokojowej

- ✓ Menu w języku polskim
- ✓ Dotykowy wyświetlacz
- ✓ Nowoczesna konstrukcja
- ✓ Stylowe wykonanie
- ✓ Montaż natynkowy (dla Split wbudowany w jednostkę wewnętrzną)
- ✓ Intuicyjna obsługa

Wymiary jednostek **SPLIT**

GRS-CQ6.0Pd/NhH-E(I)

GRS-CQ8.0Pd/NhH-E(I)

GRS-CQ10Pd/NhH-E(I)

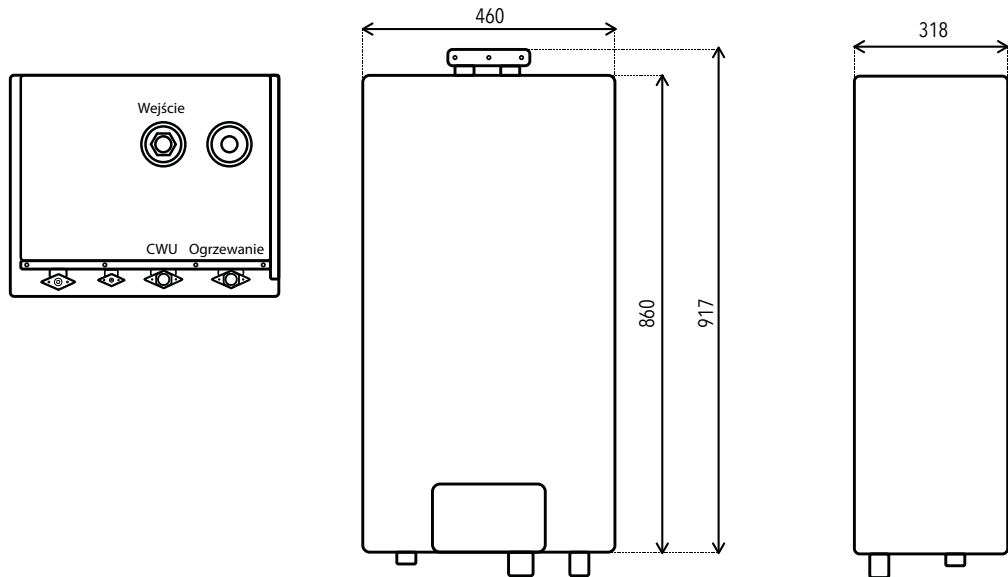

GRS-CQ8.0Pd/NhH-E(O)

GRS-CQ10Pd/NhH-E(O)

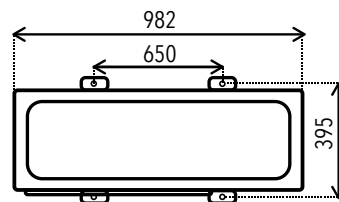
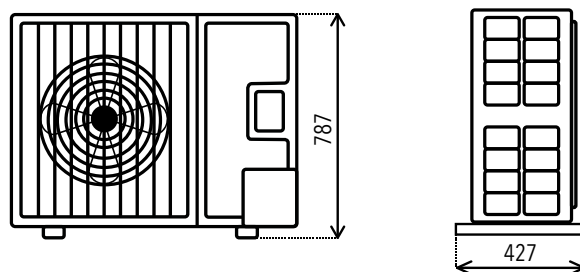

GRS-CQ6.0Pd/NhH-E(O)

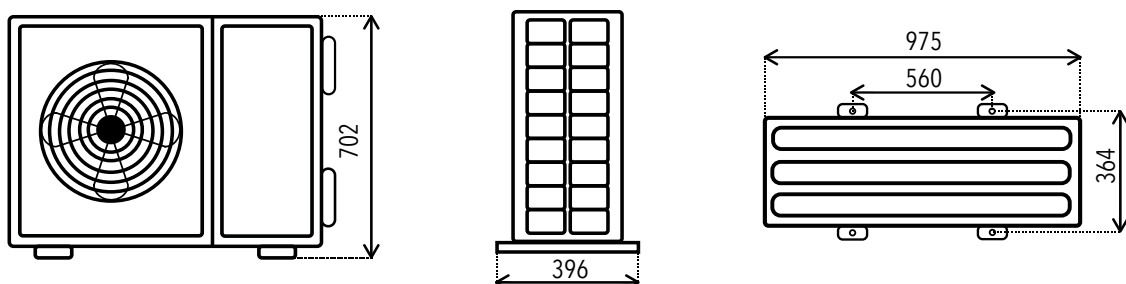



NOWOŚĆ

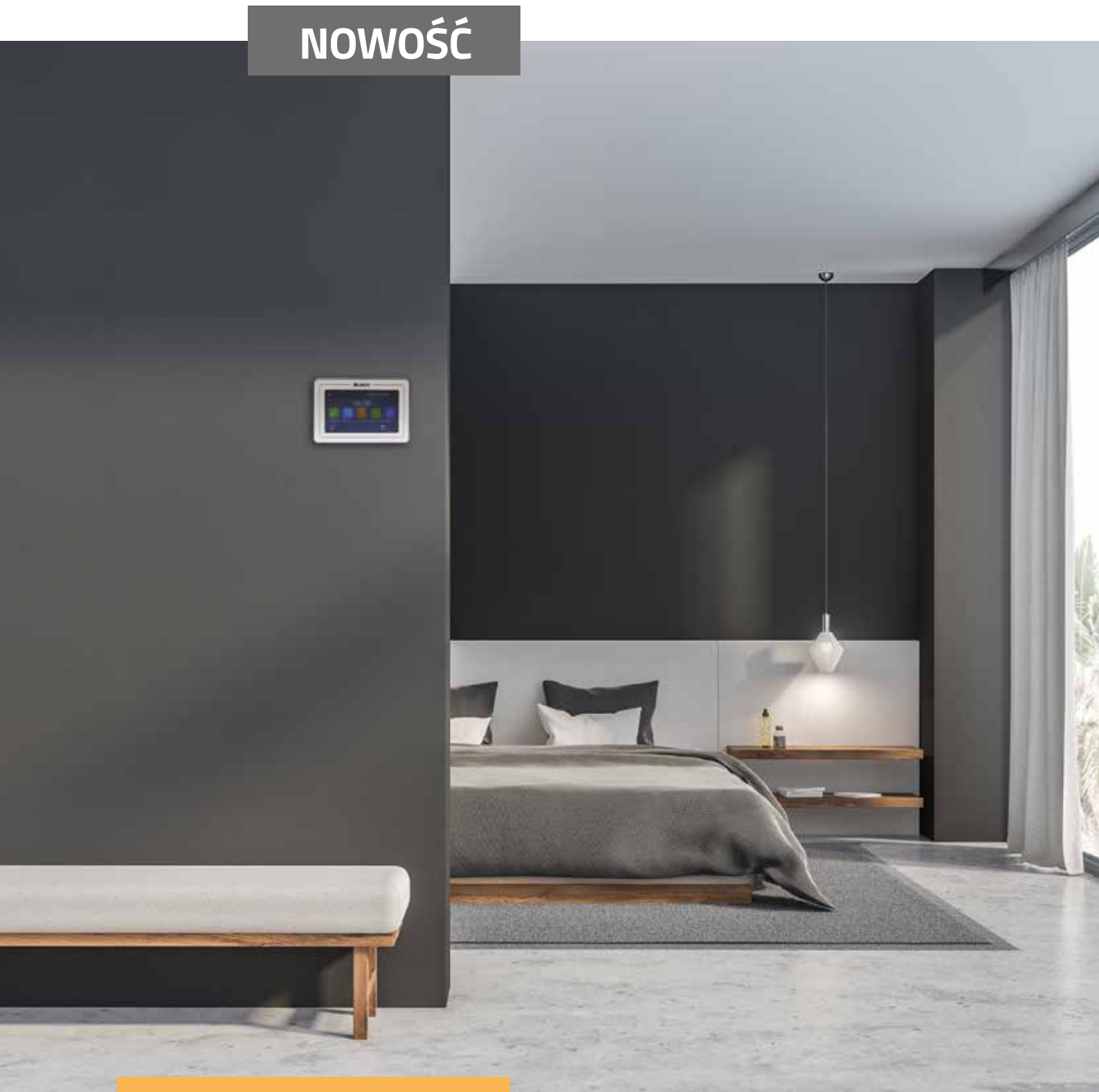

Versati III



MONOBLOK

Uniwersalność i funkcjonalność

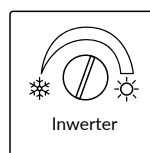
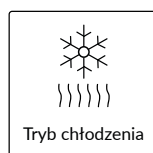

Pompy ciepła Gree VERSATI MONOBLOK wymagają jedynie montażu jednostki na zewnątrz budynku. Pozwala to na oszczędność miejsca i łatwiejszy montaż (m.in. niewymagane jest prowadzenie instalacji czynnika chłodniczego). Pompy te realizują ogrzewanie niskotemperaturowe, przygotowanie ciepłej wody użytkowej i dają możliwość podłączenia klimakonwektorów. Dzięki bogatym opcjom sterowania: ze sterownika przewodowego, aplikacji Wi-Fi, jak i systemu BMS, Gree Versati to urządzenie uniwersalne i funkcjonalne.



MONOBLOK



Model		GRS-CQ8.0Pd/NhG-K	GRS-CQ10Pd/NhG-M
Zasilanie	V/f/Hz	220-240/1/50	380-415/3/50
Przewody zasilające	N x mm ²	3 x 1,5	4 x 1,5
Zabezpieczenie prądowe	A	16	16
Wydajność*	Chłodzenie kW	6,80	8,80
	Grzanie kW	7,50	10,00
Pobór mocy *	Chłodzenie kW	1,55	1,96
	Grzanie kW	1,63	2,15
EER/COP*	-	4,4/4,6	4,5/4,7
Wydajność**	Chłodzenie kW	5,00	7,80
	Grzanie kW	7,50	10,00
Pobór mocy**	Chłodzenie kW	1,56	2,48
	Grzanie kW	2,00	2,67
EER/COP**	-	3,2/3,8	3,2/3,8
Sezonowa klasa efektywności grzewczej	Temperatura wody 35°C	A+++	
	Temperatura wody 55°C	A++	
Ilość czynnika	R32 kg	0,9	2,2
Zakres pracy	Chłodzenie °C	10 ~ 48	
	Grzanie °C	-25 ~ 35	
	CWU °C	-25 ~ 45	
Temperatura wody zasilającej	Chłodzenie °C	7 ~ 25	
	Grzanie °C	25 ~ 60	
	CWU °C	40 ~ 80	
Poziom ciśnienia akustycznego	Chłodzenie dB(A)	56	59
	Grzanie dB(A)	58	61
Przyłącze wodne wejściowe	cal	1	1
Przyłącze wodne wyjściowe	cal	1	1
Wymiary (dł. x szer. x wys.)	mm	1150x345x758	1200x460x878
Waga netto/brutto	kg	96/109	151/166
CENA NETTO	PLN	15 000 zł	17 000 zł

*Chłodzenie: Temperatura wody w instalacji: 18°C / 23°C. Temperatura zewnętrzna: 35°C DB/ 24°C WB.

*Grzanie: Temperatura wody w instalacji: 35°C / 30°C. Temperatura zewnętrzna: 7°C DB/ 6°C WB.

**Chłodzenie: Temperatura wody w instalacji: 7°C / 12°C. Temperatura zewnętrzna: 35°C DB/ 24°C WB.

**Grzanie: Temperatura wody w instalacji: 45°C/ 40°C. Temperatura zewnętrzna: 7°C DB/ 6°C WB.

Atuty pompy Versati Monoblok

- ✓ Kompaktowa budowa
- ✓ Wydajna praca do -25°C
- ✓ Sterowanie Wi-Fi
- ✓ Opcjonalne sterowanie BMS

- ✓ Styłowy sterownik ścienny w języku polskim
- ✓ Wysokie COP i EER
- ✓ Obsługa zbiornika ciepłej wody użytkowej
- ✓ Możliwość zastosowania klimakonwektorów
- ✓ Łatwy montaż

Wszechstronne sterowanie			Wi-Fi 		Moduł Styku ON/OFF		Sterowanie BMS		Tygodniowy programator				
Efektywne i niezawodne działanie		1..2 	2-stopniowa sprężarka		Certyfikat Eurovent		Wysoka wydajność		Oszczędność energii		Wbudowane grzałki		Powł. ochronna wymienników
Inteligentna praca			Tryb wakacyjny		Regulacja pogodowa		Inteligentne odszranianie		Inwerter		Samodiagnoza		Autorestart
Komfort			Cicha praca		Tryb chłodzenia	Regulacja temp. pom.		Regulacja temp. wody		Termostat		Kompaktowa konstrukcja	

Wyposażenie standardowe:



Sterownik przewodowy



Czujnik temperatury pokojowej

Wymiary jednostek **Monoblok**

GRS-CQ8.0Pd/NhG-K

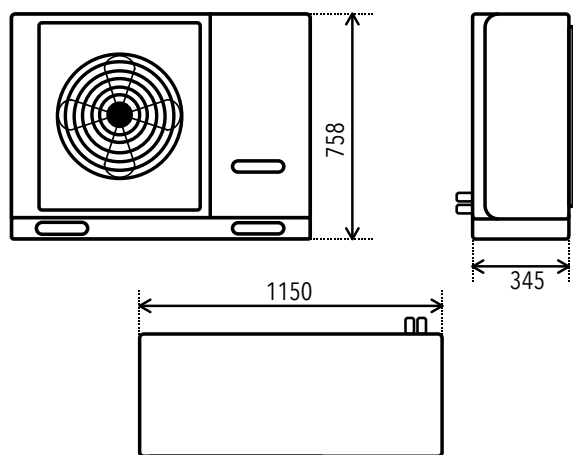

GRS-CQ10Pd/NhG-M

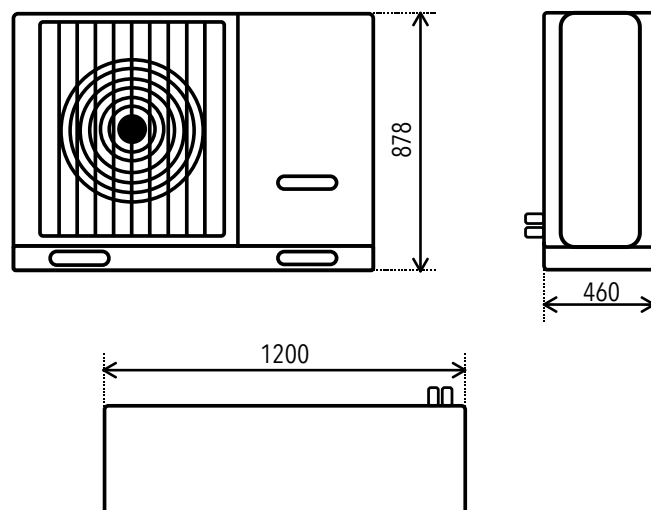

Przykładowe rozwiązania
INSTALACJI WEWNĘTRZNYCH



Przedstawione poniżej **przykładowe instalacje ogrzewania**, z którymi może współpracować pompa ciepła Versati nie są obowiązkowe i mogą być modyfikowane.

Ogrzewanie niskotemperaturowe, płaszczyznowe (np. podłogowe)

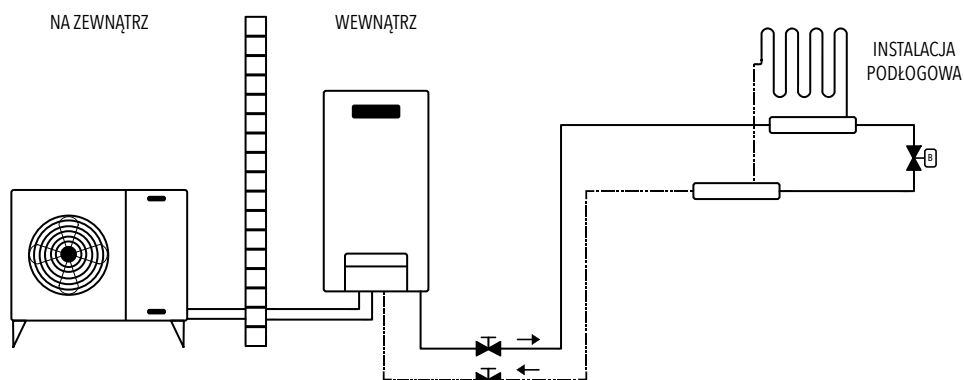

LEGENDA



Zawór odcinający



Zawór by-pass



Zawór 2-drogowy

Cechy:

- ✓ Wysoka efektywność (niska temperatura wody zasilającej)
- ✓ Możliwość grzania i chłodzenia
- ✓ Wymiana ciepła na drodze promieniowania
- ✓ Równomierne i komfortowe ogrzewanie
- ✓ Duża bezwładność (długie utrzymywanie ciepła w budynku)



Ogrzewanie niskotemperaturowe, płaszczyznowe (np. podłogowe) + zasobnik CWU

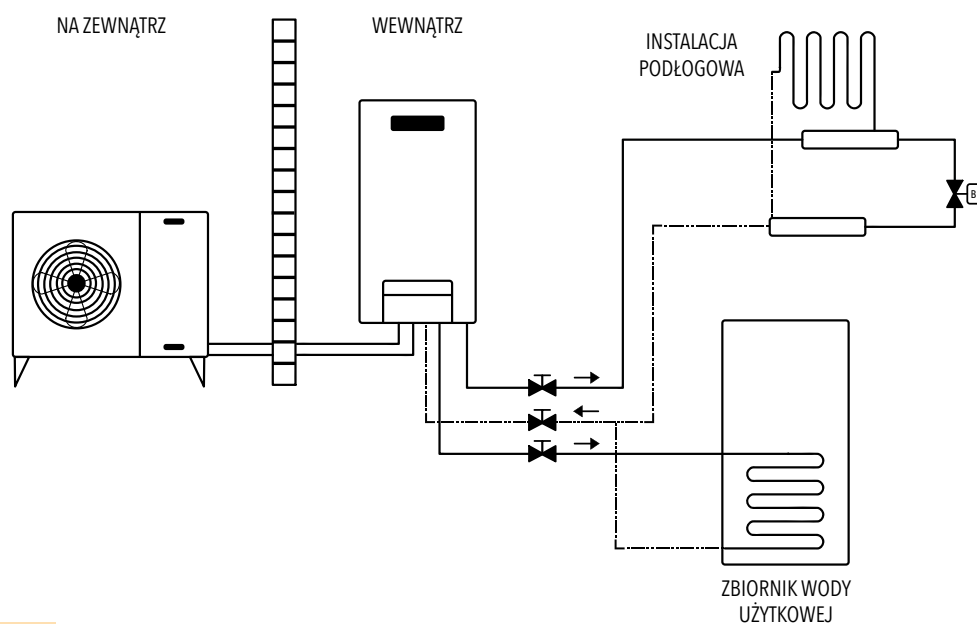

Cechy:

- ✓ **Dwufunkcyjne działanie** (ogrzewanie budynku oraz przygotowanie ciepłej wody użytkowej)

Ogrzewanie niskotemperaturowe, płaszczyznowe (np. podłogowe) + klimakonwektory + zasobnik CWU

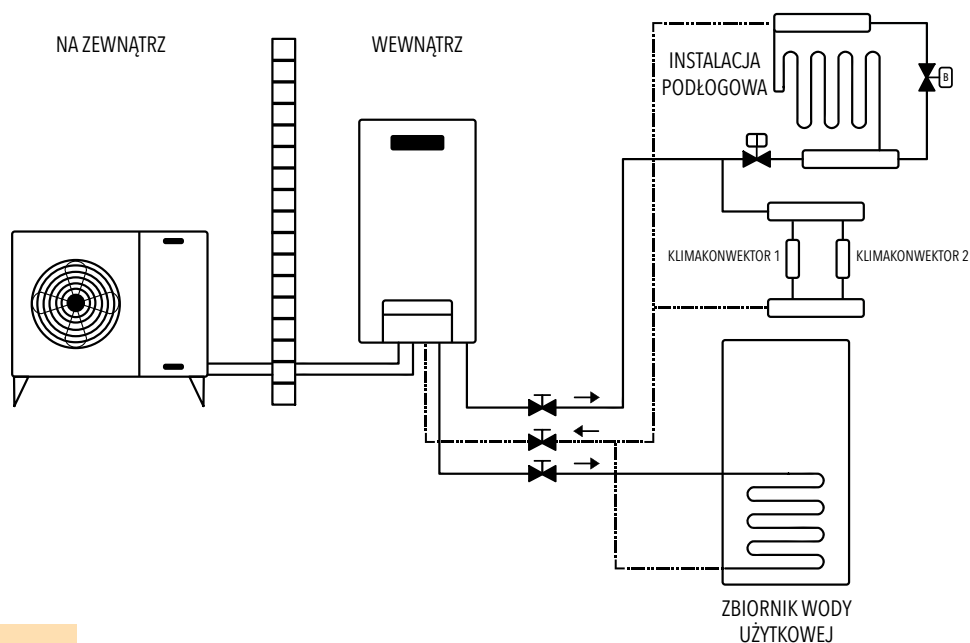

Cechy:

- ✓ **Mała bezwładność chłodzenia klimakonwektorami (szybkie chłodzenie)**
- ✓ **Brak ryzyka kondensacji wody na podłodze w trybie chłodzenia**
- ✓ **Brak efektu zimnej podłogi**

Ogrzewanie niskotemperaturowe, płaszczyznowe (np. podłogowe) + dodatkowe źródło ciepła

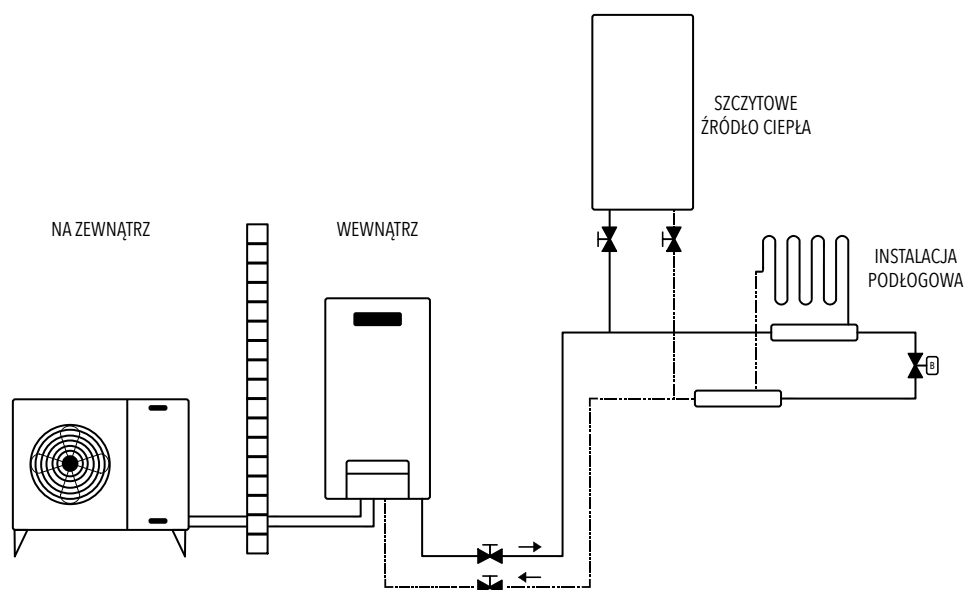

Cechy:

- ✓ Wysoka niezawodność i działanie w każdych warunkach
- ✓ Możliwość optymalizacji kosztów eksploatacji

LEGENDA



Zawór odcinający



Zawór by-pass



Zawór 2-drogowy





FREE
FREE POLSKA SP. Z O.O.

WYŁĄCZNY PRZEDSTAWICIEL MARKI GREE W POLSCE

Free Polska Sp. z o.o.
ul. Dobrego Pasterza 13/3
31-416 Kraków

telefon: 12 307 06 40
e-mail: gree@gree.pl
www: www.gree.pl



Niniejszy materiał ma charakter informacyjny i nie stanowi oferty handlowej w rozumieniu Art.66 §1 Kodeksu Cywilnego.

Wszystkie teksty, rysunki, zdjęcia oraz wszystkie inne informacje opublikowane w niniejszym katalogu są chronione prawem autorskim i należą do Free Polska Sp. z o.o. lub zostały wykorzystane na podstawie odpowiednich licencji.

Wszelkie kopiowanie, dystrybucja, przetwarzanie oraz przesyłanie zawartości bez zezwolenia firmy Free Polska Sp. z o.o. jest zabronione.

W związku z ciągłym rozwojem firmy oraz wdrażaniem nowych produktów i rozwiązań technicznych podane w niniejszej publikacji dane mogą ulec zmianie. W przypadku wątpliwości skontaktuj się z autoryzowanym dystrybutorem lub Free Polska Sp. z o.o.

Pompy ciepła Gree zawierają fluorowane gazy cieplarniane R32 objęte protokołem z Kioto.

VERSION 1020